

Fellowes

Deja fluir
tu productividad



SEASA™
Peana para Monitor Doble

Peana para Monitor Doble

Características:

- Disfruta de una fluidez perfecta y de movimientos sin esfuerzo
- Ajuste rápido y sin esfuerzo para crear un espacio de trabajo cómodo y reducir el riesgo de tensión en los ojos, el cuello y la espalda
- Certificado por FIRA International por cumplir con los requisitos ergonómicos establecidos en la legislación europea sobre salud y seguridad: EN ISO 9241-5.
- Admite una pantalla de hasta 8 kg y hasta 27".



Ver video del producto

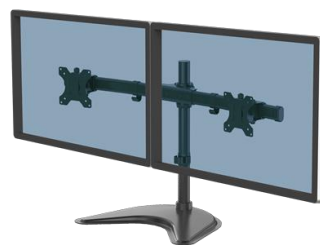

Especificaciones Técnicas:

Referencia	8043701
Color	Negro: RAL 9017
Peso máximo	8kg por brazo
Tamaño máximo del monitor	27" (68.5) Diagonal / 706 (Ancho) 870 (Alto) mm
Altura del poste	465 mm
Rango ajuste de altura	76 – 435 mm
Rotación	360°
Oscilación	+/-60° (120°)
Inclinación	+/-30° (60°)
Estándar VESA	75 x 75 / 100 x 100
Dimensiones del producto (Alto x Ancho x Profundo)	465 x 805 x 316mm
Peso del producto	4.78 kg
Código de Barras Retail	043859728008
Cantidad por embalaje	1
Garantía	3 años

Peana para Monitor Doble Seasa™

Sostenibilidad:

Material	Desglose de material de producto		Contenido de material reciclado		
	Peso (g)	Peso (%)	Contenido reciclado Pre-consumo (g)	Contenido reciclado Pos-consumo (g)	Total contenido reciclado(%)
Aluminio	163.70	3.4%	0	163.70	100%
Acero	4550.43	95.3%	0	1485.33	32.6%
Plástico	62.67	1.3%	0	0	0
Total	4776.80	100%	0	1649.03	34.5%

Embalaje	Desglose de material del producto		Contenido de material reciclado		
	Peso (g)	Peso (%)	Contenido reciclado Pre-consumo (g)	Contenido reciclado Pos-consumo (g)	Total contenido reciclado(%)
Papel / Cartón / Corrugado	715.23	96.0%	0	210.97	29.5%
Bolsa de plástico LDPE (4) (Polietileno de baja densidad)	29.49	4.0%	0	0	0
Total	744.72	100.0%	0	210.97	28.3%

Contenido reciclado pre consumo: materiales de desecho que se generaron durante el proceso de fabricación y que nunca llegaron al consumidor.

Contenido reciclado post consumo: materiales de desecho creado por los consumidores. Este material se desvía de los vertederos y se utiliza en la producción de otros productos básicos.

Reciclabilidad:

Porcentaje del producto y embalaje que se puede separar fácilmente para reciclar

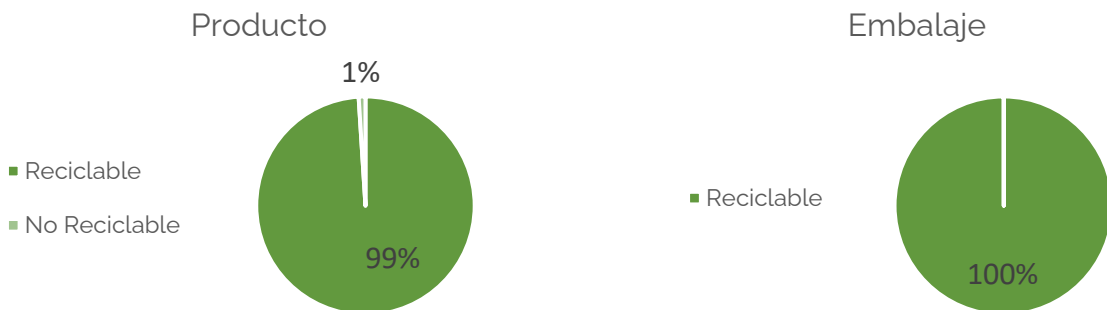

Peana para Monitor Doble Seasa™

Trabaja ergonómicamente:



ZONA 3

ALIVIAR MOLESTIAS
EN EL CUELLO

Mantén un ángulo de visión apropiado. Asegúrate que los ojos están alineados con la parte superior de tu pantalla.

Como usar un brazo de monitor

1. Alcance de los brazos:

Ya sea sentado o de pie, el monitor debe estar colocado de modo que se pueda tocar la pantalla con la punta de los dedos y leer fácilmente sin ningún esfuerzo.

2. Altura de los ojos:

Ajustar el brazo del monitor hasta que la parte superior esté aproximadamente al nivel de los ojos.

3. Inclinación: Inclinarse la pantalla ligeramente hacia arriba puede ayudar a mantener una postura neutral y reducir el deslumbramiento.

4. Múltiples pantallas: si se utiliza más de un monitor:

Las partes superiores de cada pantalla deben estar niveladas y colocadas una al lado de la otra.

Sentarse en medio o frente a la pantalla principal para reducir giros.

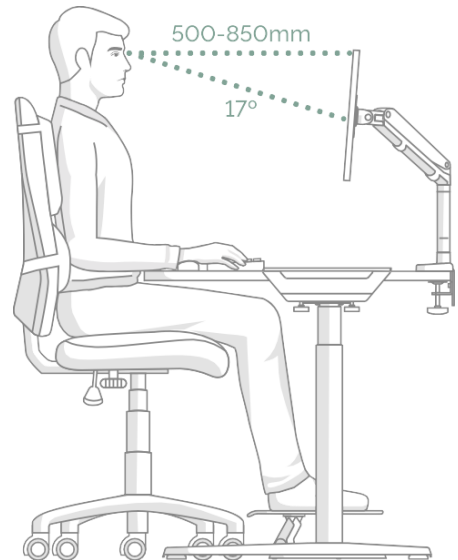

Certificaciones:

FIRA: Consultoría Ergonómica Internacional Independiente. ISO 9241-5 1999 parte 5:1999. Productos acreditados por la legislación de seguridad y salud europea.

Asociación Fabricantes de Mobiliario. ANSI / BIFMA x5.5 – 2014 Desk/Table Products. Clause 22, 23, 24.



Mantenimiento:

Revisar regularmente las piezas de unión para asegurarse que los tornillos no se han aflojado.

Limpiar con un paño de microfibra húmedo. No utilice ninguna solución de limpieza.

Manejo y almacenamiento: Leer atentamente las instrucciones de uso. Este producto está diseñado solo para uso en interiores.

Peana para Monitor Doble Seasa™

Plano Dimensional:

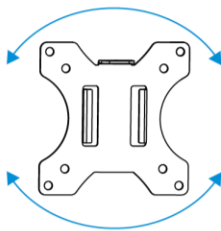
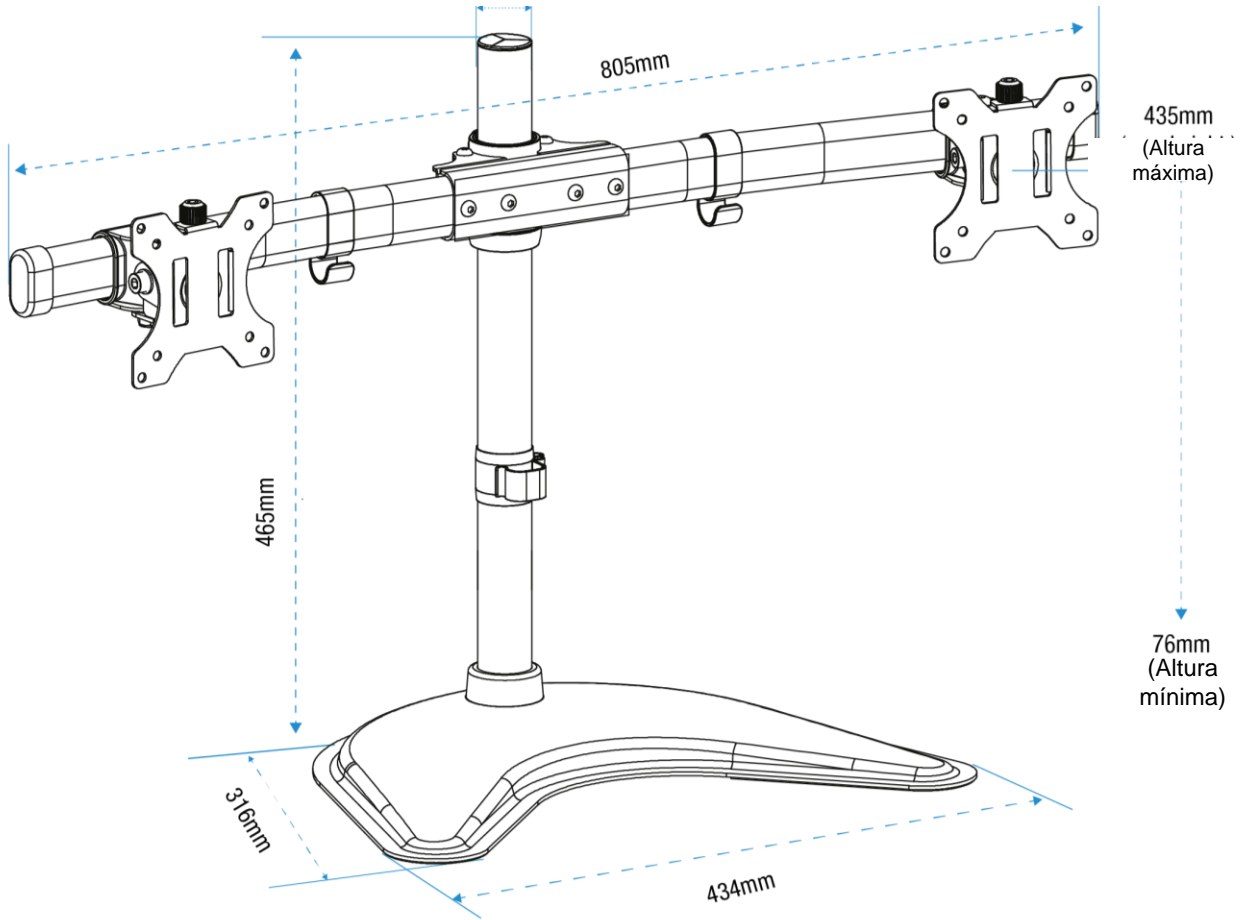

Rotación
 $\pm 360^\circ$

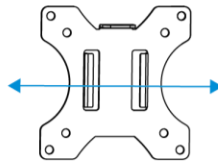

Oscilación
 120°

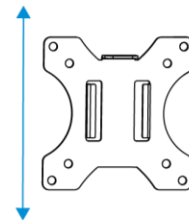

Inclinación
 $\pm 30^\circ$

Se ha hecho todo lo posible para garantizar que la información proporcionada en este documento esté actualizada y sea precisa. Sin embargo, Fellowes no puede garantizar y no asume ninguna responsabilidad legal por la exactitud o integridad de la información proporcionada. En caso de cualquier consulta, contáctenos en www.Fellowes.com/locations.