



คู่มือการใช้งาน
โทรศัพท์ไร้สายดิจิตอล **DECT**
รุ่น CL-3353IDM



การแสดงผลหมายเลขโทรเข้า ต้องทำการจดทะเบียน
กับผู้ให้บริการเลขหมายที่พร้อมให้บริการ
ในพื้นที่ของท่านก่อนเท่านั้น

คุณสมบัติ

- แสดงหมายเลขเรียกเข้าและสายเรียกซ้อน *
- บันทึกหมายเลขเรียกเข้า 40 หน่วยความจำ
- บันทึกหมายเลขโทรออก 10 หน่วยความจำ
- สมุดโทรศัพท์บันทึกเลขหมายและชื่อได้ 50 หน่วยความจำ
- 9 หน่วยความจำในการตั้งเสียงเรียกเข้าเฉพาะสำหรับบุคคลสำคัญ
- หน้าจอแสดงเวลาปัจจุบัน หมายเลขโทรเข้าและโทรออก
- ฟังก์ชันลือคปุ่มกด
- โอนสายนอกได้ **
- อินเตอร์คอมภายในได้ **
- ประชุมสามทาง**
- ตั้งเสียงเรียกเข้าได้ 10 เสียง
- ปรับระดับความดังเสียงเรียกเข้าได้ 5 ระดับและปิดเสียง
- ปรับระดับความดังของเสียงพุดหูฟังและspeakerphoneได้ 5 ระดับ
- ปิดเสียงไมโครโฟนชั่วคราวได้
- แสดงระยะเวลาการใช้งาน
- กดเลขหมายและตรวจสอบก่อนโทรออก
- ตั้งเปิดหรือปิดเสียงปุ่มกด
- แสดงเมนูการทำงานได้หลายภาษา
- ไฟส่องสว่างบนหน้าจอ
- โทรออกรับสายสนทนาโดยไม่ต้องยกหู
- รองรับการใส่ตัวลูกได้ 5 เครื่อง
- รองรับการใส่ตัวฐานได้ 4 เครื่อง

* ต้องเปิดให้บริการเสริมกับผู้ให้บริการหมายเลข

** เมื่อใช้ตัวมอด็อมมากกว่า 1 เครื่อง

ขอขอบพระคุณเป็นอย่างสูงที่ท่านเลือกใช้ผลิตภัณฑ์ของ REACH โทรศัพท์เครื่องนี้ จะสามารถรับใช้ท่านได้นานปีกรุณา ศึกษาคู่มือการใช้งานอย่างละเอียด และโปรดเก็บรักษาไว้อ้างอิงในอนาคต

ส่วนประกอบภายในกล่อง

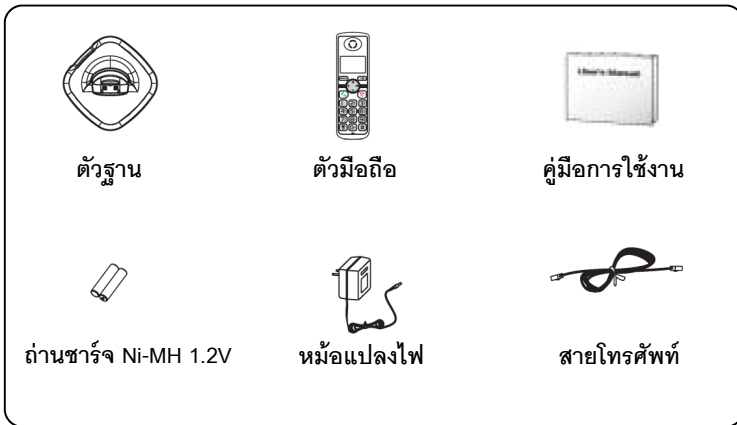

ตำแหน่งต่างๆบนเครื่อง

ตัวฐาน

ด้านหลังและด้านล่าง

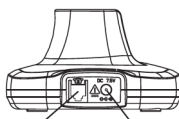

ช่องต่อสายโทรศัพท์

ช่องต่อหม้อแปลงไฟ

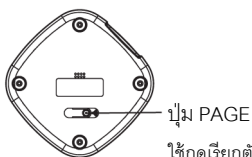

ปุ่ม PAGE

ใช้กดเรียกตัวมือถือและใช้
ลงทะเบียน ตัวมือถือใหม่

การใส่แบตเตอรี่เข้าเครื่อง

1. กดและเลื่อนฝาหลังตามลูกศรในรูปและดึงออก

2. ใส่แบตเตอรี่รีชาร์จเข้าในช่องและมั่นใจว่าใส่ขั้วบวกลบถูกต้อง

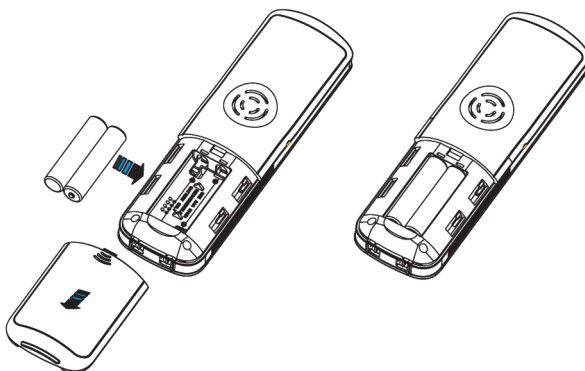

3. ปิดฝาหลังเข้าที่ตามเดิม



หมายเหตุ ต้องใช้แบตเตอรี่แบบรีชาร์จให้ถูกประเภทเท่านั้น ห้ามใช้แบตเตอรี่อัลคาไลน์ทั่วไป

การติดตั้ง

1. เสียบสายหม้อแปลง

และต่อสายโทรศัพท์

เข้ากับตัวฐาน

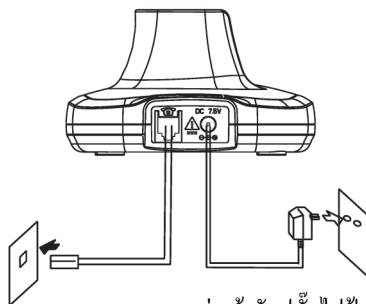

ต่อสัญญาณ โทรศัพท์

ต่อเข้ากับปลั๊กไฟฟ้า

2. นำตัวมือถือออกมาวาง

ชาร์จกับตัวฐาน

ตัวมือถือจะติดโดย

อัตโนมัติและเครื่อง

หมาย  จะแสดง

บนหน้าจอ

(ครั้งแรกของการใช้

งาน ควรวางชาร์จไว้

15 ชั่วโมง)

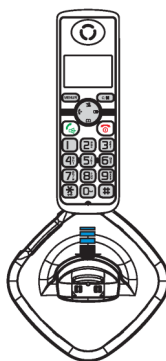

หน้าจอ



แสดงขึ้นเมื่อมีสายเรียกเข้าที่ไม่ได้รับ



แสดงขึ้นขณะใช้สาย



แสดงขึ้นขณะใช้แฮนด์ฟรี



แสดงระดับไฟของแบตเตอรี่



จะแสดงขึ้นเมื่อมีสัญญาณจากตัวฐานและจะกระพริบเมื่อสัญญาณอ่อนเนื่องจากอยู่ห่างจากตัวฐาน

HS LOCKED

แสดงขึ้นเมื่อตั้งล็อคปุ่มกด

การเปิดหรือปิดเครื่อง

เมื่อวางชาร์จตัวมือถือกับตัวฐานครั้งแรกจะเป็นการเปิดเครื่องโดยอัตโนมัติ หน้าจอจะแสดงหมายเลขตัวเครื่อง เวลาและวันที่ ท่านสามารถตั้งหน้าจอให้แสดงชื่อตามต้องการได้

ในสภาวะวางสาย ท่านสามารถเปิดหรือปิดตัวมือถือได้โดย

การกดปุ่ม  ค้างไว้จนมีเสียงตอบรับจึงปล่อยมือ

หมายเหตุ เมื่อแบตเตอรี่อ่อนมาก

หน้าจอจะไม่แสดงอะไรเลย ให้ทำการชาร์จตัวมือถือทันที

การโทรออก



กดปุ่ม  ตามด้วยเลขหมายปลายทางหลังได้ยินสัญญาณพร้อมโทร

การวางสาย

กดปุ่ม  เพื่อวางสาย หรือวางตัวมือถือกลับเข้าตัวฐาน จะเป็นการวางสายโดยอัตโนมัติ

การกดเลขหมายและตรวจสอบก่อนโทรออก

เมื่อเครื่องอยู่ในสภาวะวางสาย ท่านสามารถกดเลขหมาย



ปลายทางที่ต้องการโทรออก แล้วกดปุ่ม  เครื่องจะโทรออกทันที กรณีที่เกิดตัวเลขผิดให้กดปุ่ม  เพื่อแก้ไข

การรับสาย

เมื่อมีสายเข้า ขณะที่ตัวมือถืออยู่นอกตัวฐาน กดปุ่ม  เพื่อรับสาย และกดปุ่มนี้อีกครั้งหรือวางตัวมือถือกลับเข้าตัวฐาน เมื่อสนทนาจบและต้องการวางสาย

หรือเมื่อมีสายเข้าในขณะที่ตัวมือถือวางอยู่บนตัวฐาน ให้ยกขึ้นเพื่อรับสายโดยอัตโนมัติ(ตั้งเปิด Auto Answer ไว้)

การปิดเสียงไมโครโฟน

ขณะสนทนา การปิดเสียงไมโครโฟนจะทำให้ฝั่งตรงข้าม ไม่ได้ยินเสียงของท่าน ทำได้โดยกดปุ่ม  คำว่า CALL MUTED จะปรากฏบนหน้าจอ และเข้าสู่โหมดปิดเสียง ท่านสามารถยกเลิกโหมดนี้โดยกดปุ่ม  ซ้ำอีกครั้ง

การปรับระดับเสียงหูฟัง

ขณะสนทนา กดปุ่ม  หรือ  เพื่อปรับระดับเสียง

ที่ต้องการ (5 ระดับ) ระดับที่ปรับจะแสดงบนหน้าจอ

ท่านสามารถตั้งค่าความดังเสียงหูฟังได้อีกวิธีโดยเข้าไปในเมนู
ตั้งค่าตัวมือถือที่จะกล่าวถึงในขั้นตอนต่อไป

การหมุนวนเลขหมายสุดท้าย

กดปุ่ม  ตามด้วย 

เครื่องจะโทรซ้ำเลขหมายเดิมทันที

ไต่ดู 10 เลขหมายสุดท้ายที่โทรออกและการโทรออกซ้ำ

ในสภาวะวางสาย กดปุ่ม  หน้าจอจะแสดงหมายเลข

โทรออกครั้งสุดท้าย กดปุ่ม  หรือ  ไปเรื่อยๆ เพื่อ

ตรวจสอบหาเลขปลายทางที่ต้องการ เมื่อพบ กดปุ่ม 

เครื่องจะโทรออกตามเลขหมายที่ปรากฏบนหน้าจอทันที

การแสดงผลหมายเลขเรียกเข้า



เมื่อมีสายเข้า เครื่องจะแสดงผลหมายเลขเรียกเข้าบนหน้าจอ
และบันทึกหมายเลขนั้นได้ 40 หน่วยความจำ เมื่อหน่วยความจำ
เต็ม ข้อมูลใหม่จะเข้าไปบันทึกทับข้อมูลเก่าที่สุดตามลำดับ

เมื่อมีสายเข้าและไม่ได้รับ เครื่องหมาย  จะปรากฏบน



หน้าจอ เมื่อใส่ดูหมายเลขนั้นๆแล้ว เครื่องหมายจะหายไป

การใส่ดูและโทรออกจากบันทึกเลขหมายเรียกเข้า



ในสภาวะวางสาย

1. กดปุ่ม 
2. กดปุ่ม  หรือ  เพื่อใส่ดู
3. เมื่อพบหมายเลขที่ต้องการโทรออก ให้กดปุ่ม
เครื่องจะโทรออกตามหมายเลขบนหน้าจอโดยอัตโนมัติ

การลบข้อมูลในบันทึกสายเรียกเข้า



ขณะใส่ดูหมายเลขเรียกเข้า เมื่อพบหมายเลขที่ต้องการลบทิ้ง ให้กดปุ่ม MENU/R ตามด้วยปุ่ม  หรือ  ไปเรื่อยๆ และหยุดที่ DELETE กดปุ่ม MENU/R สองครั้ง จะมีเสียงบีบยืนยันการลบทิ้ง (ถ้าต้องการลบทิ้งทั้งหมดให้เลือก DELETE ALL ก่อนยืนยันการลบทิ้ง)

การบันทึกสายเรียกเข้าลงในสมุดโทรศัพท์

ขณะใส่ดูหมายเลขเรียกเข้า เมื่อพบหมายเลขที่ต้องการบันทึก ให้กดปุ่ม MENU/R ตามด้วยปุ่ม  หรือ  ไป

เรื่อยๆ และหยุดที่ ADD TO PB กดปุ่ม MENU/R หน้าจอจะขึ้น
NAME? ให้ป้อนชื่อ ตามด้วยปุ่ม MENU/R

ท่านสามารถ แก้ไขหมายหมายตามต้องการแล้วกดปุ่ม MENU/
R อีกครั้ง ในขั้นตอนนี้ ท่านสามารถเลือกเสียงเรียกเข้าเฉพาะ

ตามต้องการด้วยการกดปุ่ม  หรือ  ไปเรื่อยๆ และ
กดปุ่ม MENU/R เพื่อยืนยันจะมีเสียงตอบรับ

การล็อคปุ่มกด

ท่านสามารถตั้งล็อคปุ่มกดได้เพื่อความมั่นใจในการพกพา
ภายในสถานที่ที่ไม่ให้บังเอิญไปโดนปุ่มใดๆ โดยการกดปุ่ม 
ค้างไว้จนคำว่า HS LOCKED แสดงบนหน้าจอ

การปลดล็อคทำได้โดยการกดปุ่ม  อีกครั้ง

เครื่องหมาย  จะหายไปจากหน้าจอ

ขณะตั้งล็อค ท่านยังคงรับสายเข้าได้ตามปกติด้วยปุ่ม 







การกดปุ่มเรียกตัวมือถือ

กรณีที่มีตัวมือถือเพียงตัวเดียว กดปุ่ม  ได้ตัวฐาน 1 ครั้ง
จะมีเสียงเรียกดังที่ตัวมือถือนาน 60 วินาที กดปุ่มสีเขียวตาม
ด้วยสีแดงบนตัวมือถือ เพื่อหยุดเสียงเรียก

กรณีที่ผู้ใช้ตัวมือถือหลายตัว ให้กดปุ่ม  บนตัวมือถือใกล้ตัว หน้าจอจะแสดงHS 2 ... 9 ให้กดเลขประจำตัวมือถือที่ต้องการจะเรียก หรือ กด 9 เพื่อเรียกทุกตัวพร้อมกัน เมื่อตัวที่ถูกเรียกมีเสียงเรียกเข้า ให้กดปุ่มสีเขียวเพื่อรับสายและกดปุ่มสีแดงเพื่อวางสาย

การตั้งระบบหมุนหรือกดปุ่ม

ในสภาวะวางสาย

- 1.กดปุ่ม MENU/R
- 2.กดปุ่ม  หรือ  ไปเรื่อยๆ เลือก BS SETTING
- 3.กดปุ่ม MENU/R ตามด้วย  หรือ 
- 4.เลือก DIAL MODE ตามด้วยปุ่ม MENU/R
- 5.กดปุ่ม  หรือ  เลือกระบบกดปุ่ม(TONE)หรือหมุน(PULSE) แล้วตามด้วยปุ่ม MENU/R

การใช้งานแฮนด์ฟรีระหว่างสนทนา

ในขณะที่สนทนาทางโทรศัพท์ที่อยู่ ท่านสามารถปรับเป็นการสนทนาโดยไม่ต้องยกตัวลูกได้ โดยการกดปุ่ม 

เครื่องหมาย  จะแสดงขึ้นบนหน้าจอ และกดปุ่มนี้ซ้ำอีกครั้ง
เพื่อยกเลิก

การใช้ปุ่มโอนสายผ่านตู้สาขา

ในขณะที่สนทนาทางโทรศัพท์ กดปุ่ม MENU/R คำว่า R
จะแสดงบนหน้าจอ สำหรับใช้งานกับบริการเฉพาะของชุมสาย
หรือตู้สาขา PABX

ปุ่มกด	ตัวอักษรเรียงตามลำดับที่กด
0	(spc) 0 & / .
1	- 1 @ _
2	A b C 2
3	d E F 3
4	G H I 4
5	J K L 5
6	M N O 6
7	P q R S 7
8	T U V 8
9	W X y Z 9

แผนผังรายการต่างๆในเมนู

1. CID BOOK

2. PHONE BOOK

ADD ENTRY
CHANGE ENTRY
DELETE ENTRY
DELETE ALL
PB STATUS

3. BS SETTING

TERMINATE HS
DIAL MODE
FLASH TIME
MODIFY PIN
BS DEFAULT

4. HS SETTING

ALARM
AUDIO SETUP
RING SETUP
TONE SETUP
LANGUAGE
HS LABEL
AUTO ANSWER
DATE & TIME
SELECT BS
HS DEFAULT

5. REGISTER

สมุดโทรศัพท์

การบันทึกหมายเลข (50 หน่วยความจำ)

ในสภาวะวางสาย

1. กดปุ่ม MENU/R

2. กดปุ่ม  หรือ  ไปเรื่อยๆ เลือก PHONEBOOK

3. กดปุ่ม MENU/R ตามด้วย  หรือ 

4. เลือก ADD ENTRY ตามด้วยปุ่ม MENU/R

หน้าจอแสดง NAME?

5. ป้อนชื่อตามด้วยปุ่ม MENU/R

หน้าจอแสดง NUMBER?

6. ป้อนหมายเลขปลายทาง ตามด้วยปุ่ม MENU/R

ถ้าต้องการกำหนดเสียงเรียกเข้าโดยเฉพาะให้กับหมายเลข





นี้ ให้กดปุ่ม  หรือ  เลือกเสียงที่ต้องการ
ก่อนยืนยันด้วยปุ่ม MENU/R

หมายเหตุ - การกำหนดเสียงเรียกเข้าเฉพาะ(VIP)นี้บันทึก
ได้ 9 หมายเลข

- ขณะป้อนหมายเลขและชื่อ หากป้อนผิดให้ใช้
ปุ่ม  เพื่อลบทิ้งแล้วแก้ไขใหม่

การไล่ดูและโทรออกจากบันทึกในสมุดโทรศัพท์



ท่านสามารถเข้าดูบันทึกในสมุดโทรศัพท์ได้ดังนี้

1. ในสภาวะวางสาย กดปุ่ม 
2. กดปุ่ม  หรือ  เพื่อไล่หาชื่อที่ต้องการ
3. กดปุ่ม MENU/R เพื่อดูหมายเลข หรือ กดปุ่ม  เพื่อ
โทรออกทันที

การแก้ไขรายการในสมุดโทรศัพท์





ในสภาวะวางสาย

1. กดปุ่ม MENU/R
2. กดปุ่ม  เลือก PHONEBOOK

3. กดปุ่ม MENU/R ตามด้วย 
4. เลือก CHANGE ENTRY ตามด้วยปุ่ม MENU/R
หน้าจอแสดงชื่อ
5. กดปุ่ม  หรือ  เพื่อค้นหาชื่อที่ต้องการแก้ไข
6. กดปุ่ม MENU/R แล้วเข้าแก้ไขชื่อ และ/หรือหมายเลข
และ/หรือ เสียงเรียกเข้าเฉพาะเหมือนขั้นตอนนี้ทันที

การลบรายชื่อในสมุดโทรศัพท์

ในสภาวะวางสาย

1. กดปุ่ม MENU/R
2. กดปุ่ม  เลือก PHONEBOOK
3. กดปุ่ม MENU/R ตามด้วย 
4. เลือก DELETE ENTRY โดยการกดปุ่ม MENU/R
หน้าจอแสดงชื่อ
5. กดปุ่ม  หรือ  เพื่อค้นหาชื่อที่ต้องการลบทิ้ง
6. กดปุ่ม MENU/R หน้าจอแสดง CONFIRM?
7. กดปุ่ม MENU/R อีกครั้งเพื่อยืนยันหรือ
กดปุ่ม  เพื่อยกเลิกการลบ



หมายเหตุ - ถ้าต้องการลบรายการทั้งหมดในสมุดโทรศัพท์
ให้เลือก DELETE ALL ในขั้นตอนที่ 4 และ
ทำขั้นตอนต่อไปเหมือนลบทีละรายการ
- ถ้าต้องการดูสถานะของสมุดโทรศัพท์ ให้เลือก PB
STATUS ในขั้นตอนที่ 4 ตามด้วยปุ่ม MENU/R

การตั้งค่าต่างๆบนตัวฐาน

การยกเลิกตัวลูก (กรณีที่มีตัวลูกหลายตัว)

ในสภาวะวางสาย

1. กดปุ่ม MENU/R

2. กดปุ่ม  หรือ  ไปเรื่อยๆ เลือก BS SETTING

3. กดปุ่ม MENU/R แล้วเลือก DELETE HS ตามด้วย

ปุ่ม MENU/R หน้าจอแสดง PIN?

4. ป้อนรหัสผ่าน (ที่มากับโรงงานคือ 0000)

5. กดปุ่ม MENU/R

6. กดปุ่ม  หรือ  เลือกหมายเลขตัวลูกที่ต้องการ
ยกเลิก แล้วตามด้วยปุ่ม MENU/R

หมายเหตุ - ถ้าเลือกหมายเลขตัวลูกที่ไม่ได้ลงทะเบียนกับตัว
ฐานนี้หรือตัวลูกที่ถืออยู่ จะมีเสียงเตือน



- ตัวลูกที่ถูกลกเลิกแล้วจะอยู่ในสภาพที่ยังไม่ได้
ลงทะเบียน

การตั้งค่า FLASH

ในสภาวะวางสาย

1. กดปุ่ม MENU/R

2. กดปุ่ม  หรือ  ไปเรื่อยๆ เลือก BS SETTING

3. กดปุ่ม MENU/R ตามด้วยปุ่ม  หรือ  ไป
เรื่อยๆ

แล้วเลือก FLASH TIME ด้วยปุ่ม MENU/R



5. กดปุ่ม  หรือ  เลือกค่า SHORT หรือ LONG

แล้วตามด้วยปุ่ม MENU/R

การเปลี่ยนรหัสผ่าน

ในสภาวะวางสาย

1. กดปุ่ม MENU/R

2. กดปุ่ม  หรือ  ไปเรื่อยๆ เลือก BS SETTING

3. กดปุ่ม MENU/R ตามด้วยปุ่ม  หรือ 

แล้วเลือก MODIFY PIN ด้วยปุ่ม MENU/R

หน้าจอแสดง PIN?

5.ป้อนรหัสผ่านเดิม (ที่มากับโรงงานคือ 0000)

6.กดปุ่ม MENU/R หน้าจอแสดง NEW

7.ป้อนรหัสผ่านใหม่ 4 หลัก หน้าจอแสดง CONFIRM

8.ป้อนรหัสผ่านใหม่อีกครั้ง แล้วตามด้วยปุ่ม MENU/R

การตั้งค่าตามเดิมสำหรับตัวฐาน

ในสภาวะวางสาย

1.กดปุ่ม MENU/R

2.กดปุ่ม  หน้าจอขึ้นคำว่า DEFAULT

3.กดปุ่ม MENU/R หน้าจอแสดง PIN?

4.ป้อนรหัสผ่าน แล้วกดปุ่ม MENU/R จอแสดง CONFIRM?



5.กดปุ่ม MENU/R

การตั้งค่าต่างๆบนตัวลูก

การตั้งปลุก

ในสภาวะวางสาย

1.กดปุ่ม MENU/R

2. กดปุ่ม  หรือ  ไปเรื่อยๆ เลือก HS SETTING

3. กดปุ่ม MENU/R 2 ครั้ง

4. เลือก ON(เปิด) หรือ OFF(ปิด) แล้วกดปุ่ม MENU/R

ถ้าเลือกเปิด ให้ป้อน ชม : นาที (00:00 - 24:00)

5. กดปุ่ม MENU/R หน้าจอแสดง SNOOZE ON/OFF

6. กดปุ่ม  หรือ  เลือก เปิดหรือปิด SNOOZE

แล้วกดปุ่ม MENU/R เพื่อยืนยัน



หมายเหตุ - เมื่อถึงเวลาที่ตั้งปลุก จะมีเสียงเรียก

กดปุ่มใดๆ เพื่อหยุดเสียง

- ถ้าเลือกเปิด SNOOZE เมื่อถึงเวลาปลุก จะมีเสียงเรียกเป็นระยะทุกๆ 10 นาที จนตั้งปิด

การตั้งระดับเสียงหูฟัง









ขณะสนทนา

กดปุ่ม  หรือ  ไปเรื่อยๆ เลือก VOLUME 1...5

การตั้งเสียงเรียกเข้า



ท่านสามารถตั้งเสียงเรียกเข้าและระดับความดังของสายนอก หรือสายอินเตอร์คอมภายในแยกกันได้

ในสภาวะวางสาย

1. กดปุ่ม MENU/R
2. กดปุ่ม  หรือ  ไปเรื่อยๆ เลือก HS SETTING
3. กดปุ่ม MENU/R ตามด้วย  หรือ 
4. เลือก RING SETUP โดยการกดปุ่ม MENU/R
5. กดปุ่ม  หรือ  เพื่อเลือกกระหว่างสายภายนอก (EXT RING) หรือ สายอินเตอร์คอมภายใน (INT RING) แล้วกดปุ่ม MENU/R
6. กดปุ่ม  หรือ  เพื่อได้ฟังและตั้งเสียงเรียกเข้า (MELODY) และระดับความดัง (VOLUME) ที่ต้องการ
7. ตามด้วยปุ่ม MENU/R เพื่อยืนยัน

การตั้งเสียงปุ่มกด

ในสภาวะวางสาย

1. กดปุ่ม MENU/R
2. กดปุ่ม  หรือ  ไปเรื่อยๆ เลือก HS SETTING
3. กดปุ่ม MENU/R ตามด้วยปุ่ม  ไปเรื่อยๆ

เลือก TONE SETUP

4.กดปุ่ม MENU/R หน้าจอแสดงคำว่า KEY TONE

5.กดปุ่ม MENU/R



6.กดปุ่ม  หรือ  เลือก เปิด(ON) หรือ ปิด (OFF)



แล้วกดปุ่ม MENU/R เพื่อยืนยัน

การเลือกภาษาบนหน้าจอ

ในสภาวะวางสาย

1.กดปุ่ม MENU/R

2.กดปุ่ม  หรือ  ไปเรื่อยๆ เลือก HS SETTING

3.กดปุ่ม MENU/R ตามด้วย  หรือ 

4.เลือก LANGUAGE โดยการกดปุ่ม MENU/R

5.กดปุ่ม  หรือ  เลือกภาษาที่ต้องการ



ตามด้วยปุ่ม MENU/R

การตั้งชื่อบนหน้าจอ

ในสภาวะวางสาย

1.กดปุ่ม MENU/R

2.กดปุ่ม  หรือ  ไปเรื่อยๆ เลือก HS SETTING

3.กดปุ่ม MENU/R ตามด้วย  หรือ 

4.เลือก RENAME HS โดยการกดปุ่ม MENU/R

5.ป้อนชื่อที่ต้องการ ตามด้วยปุ่ม MENU/R

การตั้งรับสายอัตโนมัติ

เมื่อมีสายเข้าในขณะที่ตัวลูกวางขาจรจัดอยู่บนตัวฐาน การยกหูขึ้นจะเป็นการรับสายโดยอัตโนมัติ

ในสภาวะวางสาย

1.กดปุ่ม MENU/R

2.กดปุ่ม  หรือ  ไปเรื่อยๆ เลือก HS SETTING

3.กดปุ่ม MENU/R ตามด้วย  หรือ 





4.เลือก AUTO ANSWER โดยการกดปุ่ม MENU/R

5.กดปุ่ม  หรือ  เลือกเปิด(ON)หรือ

ปิด(OFF)ฟังก์ชันนี้ แล้วตามด้วยปุ่ม MENU/R



การตั้งเวลา

ในสภาวะวางสาย

1. กดปุ่ม MENU/R
2. กดปุ่ม  หรือ  ไปเรื่อยๆ เลือก HS SETTING
3. กดปุ่ม MENU/R ตามด้วยปุ่ม  ไปเรื่อยๆ
เลือก DATE & TIME
4. กดปุ่ม MENU/R ตามด้วยปุ่ม  ไปเรื่อยๆ
เลือก SET TIME
5. กดปุ่ม MENU/R
6. ป้อนเวลา(ชั่วโมง:นาที)ปัจจุบันด้วยปุ่มตัวเลข
แล้วกดปุ่ม MENU/R เพื่อยืนยัน

การเลือกใช้ตัวฐานตัวอื่น

ในกรณีที่ท่านใช้ตัวฐานหลายเครื่องในพื้นที่ หลังจากทีลงทะเบียนกับตัวฐานนั้นๆ แล้ว เมื่อต้องการใช้สายจากตัวฐานเครื่องนั้นหรืออินเตอร์คอมกับตัวลูกอื่นๆ ที่ใช้ตัวฐานนั้นอยู่ ทำได้โดย ในสภาวะวางสาย

1. กดปุ่ม MENU/R
2. กดปุ่ม  หรือ  ไปเรื่อยๆ เลือก HS SETTING
3. กดปุ่ม MENU/R ตามด้วยปุ่ม  ไปเรื่อยๆ

เลือก SELECT BS

- กดปุ่ม MENU/R ตามด้วยปุ่ม  ไปเรื่อยๆ
เลือก BASE x ที่ต้องการ ตามด้วยปุ่ม MENU/R
- ถ้าไม่พบตัวฐานที่เลือก จะมีเสียงเตือน
ถ้าพบตัวฐานที่เลือก หน้าจอจะแสดง SELECT BASE x
ให้กดปุ่ม MENU/R เพื่อยืนยัน





การตั้งค่าตามเดิมสำหรับตัวลูก

ในสภาวะวางสาย

- กดปุ่ม MENU/R
- กดปุ่ม  หน้าจอแสดง DEFAULT
- กดปุ่ม MENU/R หน้าจอแสดง PIN?
- ป้อนรหัสผ่าน แล้วกดปุ่ม MENU/R
- หน้าจอแสดง CONFIRM? กดปุ่ม MENU/R



การลงทะเบียนตัวลูก



ท่านสามารถตั้งให้ตัวลูก 5 ตัว ใช้งานกับตัวฐานตัวเดียวกัน
เพื่อใช้สายร่วมและสื่อสารระหว่างกันได้ โดยทำการลงทะเบียนตัว
ลูกกับตัวฐานนั้น ทำได้โดยในสภาวะวางสาย

1. กดปุ่ม  ได้ตัวฐานค้างไว้ 5 วินาที
2. กดปุ่ม MENU/R
3. กด  หรือ  ไปเรื่อยๆ เลือก REGISTRATION
4. กดปุ่ม MENU/R ตามด้วยปุ่ม  แล้วเลือก BASE x ที่ต้องการ ด้วยปุ่ม MENU/R
5. ถ้าไม่พบตัวฐานที่เลือก จะมีเสียงเตือน
ถ้าพบตัวฐานที่เลือก หน้าจอจะแสดง PIN?
ให้ป้อนรหัสผ่านตามด้วยปุ่ม MENU/R เพื่อยืนยัน

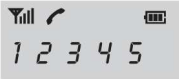
การอินเตอร์คอมระหว่างตัวลูก



ท่านสามารถเรียกและสนทนากับตัวลูกตัวอื่นที่ลงทะเบียนกับตัวฐานตัวเดียวกันได้ ดังนี้

1. กดปุ่ม  หน้าจอแสดง  1 2 3 4 5
2. กดปุ่มตัวเลข หมายเลขประจำเครื่องลูกที่ต้องการโทร
ถ้าถูกต้อง จะมีเสียงเรียก / หน้าจอแสดง HSX CALLING
ขึ้นที่ตัวลูกนั้น ให้กดปุ่ม  เพื่อสนทนา
และกดปุ่ม  เมื่อต้องการวางสาย

หมายเหตุ ในระหว่าง อินเทอร์เน็ตคอม ถ้ามีสายนอกเข้าให้
วางสายในด้วยปุ่ม  และกด  เพื่อรับสายนอก

การโอนสายนอกให้ตัวลูกตัวอื่นและการประชุม 3 สาย

ท่านสามารถโอนสายนอกไปให้ตัวลูกตัวอื่นที่ลงทะเบียนกับ
ตัวฐานตัวเดียวกันหรือประชุมสามสายได้ดังนี้

1. ขณะสนทนาสายนอกอยู่ให้กดปุ่ม  ตามด้วย
หมายเลขตัวลูกที่ต้องการโอนสายไปให้หรือประชุมสาย
2. เมื่อตัวลูกนั้นรับสายโดยการกดปุ่ม 
ผู้โอนสามารถแจ้งและวางสายได้เลย หรือ
กดปุ่ม  เพื่อประชุมสามสาย

หมายเหตุ ระหว่างสนทนา ตัวลูกตัวใดสามารถกดปุ่ม
 เพื่อวางสายก่อนได้

การแสดงผลหมายเลขเรียกเข้าของสายเรียกซ้อน

หากท่านได้ทำการขอใช้บริการแสดงผลหมายเลขเรียกเข้าของ
สายเรียกซ้อนแล้ว ขณะที่ท่านสนทนากับสายแรกอยู่ เมื่อมีสาย
ใหม่เรียกเข้าจะมีเสียงเตือนและหน้าจอแสดงผลหมายเลขที่โทรเข้า
มาใหม่ ท่านสามารถพักสายแรกและรับสายใหม่ได้โดยการกด

ปุ่ม MENU/R และกดปุ่มนี้อีกครั้งเพื่อกลับไปสนทนาสายเดิม

การตั้งให้คืนค่าเดิมที่มาจากโรงงาน

ในกรณีที่หน้าจอแสดงภาษาที่ไม่รู้จัก เนื่องจากเลือกภาษาผิดพลาด

1. กดปุ่ม MENU/R
2. กดปุ่ม 
3. กดปุ่ม MENU/R
4. ใส่รหัส 4 หลัก (ค่าที่มากับโรงงานคือ 0000)
5. หน้าจอแสดง CONFIRM?
6. กดปุ่ม MENU/R

ปัญหาการใช้งานและการแก้ไขเบื้องต้น

อาการ	การตรวจสอบและแก้ไข
เครื่องไม่ทำงาน	<ul style="list-style-type: none"> • เช็คสายเสียบหม้อแปลงและมีไฟเข้าตัวฐาน • เช็คสายโทรศัพท์ว่ามีสัญญาณและต่อเข้าดีแล้ว • มั่นใจว่าแบตเตอรี่มีไฟเต็มและไฟเข้าตัวมือถือ
ไม่มีสัญญาณ พร้อมโทร	<ul style="list-style-type: none"> • เช็คสายโทรศัพท์ว่ามีสัญญาณและต่อเข้าดีแล้ว • เช็คสายเสียบหม้อแปลงและมีไฟเข้าตัวฐาน
หน้าจอไม่แสดง	<ul style="list-style-type: none"> • มั่นใจว่าแบตเตอรี่มีไฟเต็มและไฟเข้าตัวมือถือ • ได้กดปุ่มเปิดใช้งานตัวมือถือแล้ว • เช็คสายเสียบหม้อแปลงและมีไฟเข้าตัวฐาน
แบตเตอรี่ตัวมือ ถือใช้ได้ไม่นาน	<ul style="list-style-type: none"> • ทำความสะอาดขั้วชาร์จไฟทั้งตัวมือถือและตัวฐาน • ถ้าแบตเตอรี่ใช้ได้ไม่นานเป็นประจำ แบตเตอรี่อาจจะเสื่อมหรือหมดสภาพ ให้เปลี่ยนใหม่
หน้าจอแสดง “searching...” ตลอดเวลา	<ul style="list-style-type: none"> • เช็คสายเสียบหม้อแปลงและมีไฟเข้าตัวฐาน • มั่นใจว่าแบตเตอรี่มีไฟเต็มและไฟเข้าตัวมือถือ • ให้ทำการล้างข้อมูลบนตัวมือถือและตัวฐาน
หน้าจอแสดง ภาษาที่ไม่รู้จัก	<ul style="list-style-type: none"> • ให้ตั้งคืนค่าเดิมที่มาจากโรงงาน ในหน้า 30

การรับประกัน (ใช้สติ๊กเกอร์ได้เครื่องแทนใบประกัน)

บริษัท รับประกันค่าอะไหล่ วงจรและค่าซ่อมฟรีหนึ่งปี เต็ม นับจากวันที่ซื้อตาม ที่ระบุในใบเสร็จ หรือ สติ๊กเกอร์รับประกันได้เครื่อง สำหรับสินค้าที่เสียตาม สภาพการใช้งานปกติ ทั้งนี้ไม่รวมถึงสายเคเบิล ตัวถัง ค่าขนส่ง ความเสียหายที่เกิดจาก การ ช่อมแซมหรือดัดแปลงโดยช่างอื่น ที่ไม่ได้รับมอบหมายหรือแต่งตั้งจากบริษัทฯ หรือ เสียหายเนื่องจากโดนน้ำ ความร้อน ฟ้าผ่า ภัยธรรมชาติ การตกหล่น และการใช้งาน ผิดวิธี หากมีข้อสงสัยเกี่ยวกับการส่งเครื่องซ่อม หรือวิธีการใช้โทรศัพท์ ติดต่อ (0) 2951 2020 ต่อ แผนกช่าง

บริษัท กลอบอล รีช จำกัด

55 ซอยติวานนท์ 37 ท่าทราย

อ.เมือง นนทบุรี 11000

โทร 0-2951 2020

โทรสาร 0-2951 2868

Email: info@globalreach.co.th

URL: www.globalreach.co.th