



HP PageWide Pro MFP 477 series

Käyttöopas

Tekijänoikeus- ja käyttöoikeustiedot

© 2016 Copyright HP Development Company, L.P.

Kaikki oikeudet pidätetään. Tämän materiaalin kopioiminen, muokkaaminen tai kääntäminen muilla kuin tekijänoikeuslain sallimilla tavoilla on kielletty ilman HP:n etukäteen myöntämää kirjallista lupaa.

Tämän asiakirjan sisältämiä tietoja voidaan muuttaa ilman ennakoilmoitusta.

HP-tuotteiden ja -palvelujen ainoat takuut määritetään tuotteiden ja palvelujen mukana toimitettavissa rajoitetun takuun lausekkeissa. Tämän julkaisun sisältöä ei tule tulkita lisätakuuksi. HP ei vastaa tämän julkaisun sisältämistä teknisistä tai toimituksellisista virheistä tai puutteista.

Versio 1, 2/2016

Tavaramerkkien lähdetiedot

Adobe®, Acrobat® ja PostScript® ovat Adobe Systems Incorporatedin tavaramerkkejä.

Intel® Core™ on Intel Corporationin tavaramerkki Yhdysvalloissa ja muissa maissa

Java™ on Sun Microsystems, Inc:n tavaramerkki Yhdysvalloissa.

Microsoft®, Windows®, Windows® XP ja Windows Vista® ovat Microsoft Corporationin rekisteröityjä tavaramerkkejä Yhdysvalloissa.

UNIX® on The Open Groupin rekisteröity tavaramerkki.

ENERGY STAR ja ENERGY STAR -merkki ovat Yhdysvaltain ympäristönsuojeluviraston omistamia rekisteröityjä tavaramerkkejä.

Sisällysluettelo

1 Tuotteen perustiedot	1
Tuotteen ominaisuudet	2
Ympäristöä suojelevat ominaisuudet	3
Helppokäyttötoiminnot	3
Tuotteen näkymät	4
Näkymä vasemmalta edestä	4
Näkymä oikealta edestä	5
Takanäkymä	5
Kasetin kansinäkymä	6
Virta päälle ja pois	7
Kytke virta laitteeseen	7
Virranhallinta	7
Katkaise laitteen virta	8
Ohjauspaneelin käyttö	9
Ohjauspaneelin painikkeet	9
Ohjauspaneelin aloitusnäyttö	10
Ohjauspaneeli	10
Ohjauspaneelin sovelluskansiot	11
Ohjauspaneelin oikopolut	11
Ohje-toiminnot	12
Tulostimen tiedot	12
Ohje-animaatiot	13
Hiljainen tila	14
Hiljaisen tilan ottaminen käyttöön ja poistaminen käytöstä ohjauspaneelistä	14
Hiljaisen tilan ottaminen käyttöön tai poistaminen käytöstä sisäisessä verkkopalvelimessa	14
2 Laitteen liittäminen	15
Laitteen liittäminen tietokoneeseen tai verkkoon	16
Laitteen liittäminen USB-kaapelia käyttämällä	16
Laitteen liittäminen verkkoon	16
Tuetut verkkoprotokollat	16
Laitteen liittäminen kiinteään verkkoon	17

Laitteen liittäminen langattoman verkon kautta (vain langattomat mallit)	17
Tuotteen yhdistäminen langattomaan verkkoon käyttämällä Langatonta asennustoimintoa.	18
Laitteen yhdistäminen langattomaan verkkoon WPS:n avulla	18
Laitteen yhdistäminen langattomaan verkkoon manuaalisesti	19
Yhdistä tietokone tai laite tuotteeseen Wi-Fi Direct:n avulla	20
Wi-Fi Direct -yhteyden ottaminen käyttöön	20
Tulostus langatonta yhteyttä käyttävästä mobiililaitteesta	20
Tulostus langattomaan yhteyteen kykenevältä tietokoneelta (Windows)	20
Tulostus langattomaan yhteyteen kykenevältä tietokoneelta (OS X)	20
HP:n tulostinohjelmiston asentaminen laitteeseen, joka on jo yhdistetty verkkoon	23
Avaa tulostinohjelmisto (Windows)	24
Verkkoasetusten hallinta	25
Verkkoasetusten tarkasteleminen tai muuttaminen	25
Tuotteen salasanan määrittäminen tai vaihtaminen	25
TCP/IP-määritteiden määrittäminen manuaalisesti ohjauspaneelin avulla	25
Yhteysnopeus ja kaksipuolisuuden asetukset	26

3 Tulostimen hallinta ja palvelut 27

HP Embedded Web Server	28
Tietoja sisäisestä verkkopalvelimesta (EWS)	28
Tietoja evästeistä	28
Sisäisen verkkopalvelimen avaaminen	29
Toiminnot	29
Koti-välilehti	29
Skannaus-välilehti	30
Faksi-välilehti	31
Verkkopalvelut-välilehti	31
Verkko-välilehti	31
Työkalut-välilehti	32
Asetukset-välilehti	32
Web-palvelut	34
Mitä Web-palvelut ovat?	34
HP ePrint	34
Tulostussovellukset	34
Verkkopalveluiden määrittäminen	34
Käytä verkkopalveluja	35
HP ePrint	35
Tulostussovellukset	36
Verkkopalveluiden poistaminen	37
HP Web Jetadmin ohjelma	38

Tuotteen suojausominaisuudet	38
Turvallisuuslausunnot	38
Palomuuuri	38
Suojausasetukset	39
Laitteohjelmistopäivitykset	40
HP Printer Assistant ja tulostinohjelmisto (Windows)	41
HP Printer Assistant -ohjelma avaaminen	41
Toiminnot	41
Connected-välilehti	41
Tulosta, skannaa & faksaa -välilehti	41
Osta-välilehti	42
Ohje-välilehti	42
Työkalut-välilehti	42
Arvioidut mustemäärät -välilehti	42
HP Utility -apuohjelma: (OS X)	43
AirPrint™ (OS X)	44
4 Paperi ja tulostusmateriaalit	45
Paperin käytön ymmärtäminen	46
Tuetut tulostusmateriaalikoot	47
Tuetut paperi- ja tulostusmateriaalikoot	47
Tuetut kirjekuorikoot	48
Tuetut kortti- ja tarrakoot	48
Tuetut valokuvamateriaalikoot	48
Tuetut paperityypit ja lokeron kapasiteetti	49
Lokero 1 (monikäyttölokero) laitteesi vasemmalla puolella	49
Lokero 2 (oletuslokero) ja Lokero 3 (lisätarvikelokero)	50
Lokeroiden määrittäminen	51
Lisää tulostusmateriaali	51
Täytä lokero 1	51
Täytä lokero 2	52
Täytä valinnainen lokero 3	54
Kirjekuorten lisääminen	55
Kirjelomakkeiden tai esipainettujen lomakkeiden lisääminen	57
Tulostusmateriaalin lisääminen automaattiseen asiakirjansyöttölaitteeseen	58
Asiakirjojen lisääminen skanneriin	59
Vinkkejä paperin valintaan ja käyttöön	61
5 Kasetit	62
HP PageWide™ -kasetit	63
HP ja muut kuin HP-kasetit	63

Väärennetyt HPkasetit	63
Kasettien hallinta	64
Kasettien säilyttäminen	64
Yleinen toimisto -tilassa tulostaminen	64
Tulostaminen, kun kasetin arvioitu käyttöikä on lopussa	64
Arvioidujen mustetasojen tarkastaminen	65
Kasettien tilaaminen	66
Kierrätä kasetit	66
Kasettien vaihtaminen	67
Mustekasettien käyttöä koskevia vihjeitä	69

6 Tulostus **70**

Tulostaminen tietokoneesta	71
tulostaminen tietokoneesta (Windows)	71
tulostaminen tietokoneesta (OS X)	73
Tulostuksen pikakuvakkeiden asetukset (Windows)	74
Tulostuksen esiasetukset (OS X)	74
Värien säätäminen ja hallinta	74
Valitse tulostustyölle esiasetettu väriteema.	74
Säädä tulostustyön värit manuaalisesti.	75
Tietokoneen näytön värien täsmäyttäminen	76
Värinkäyttö väritulostuksessa	76
Tulostaminen ohjauspaneelista	77
Tulosta tulostustyötallennuksesta	77
Töiden tallennuksen ottaminen käyttöön	77
Töiden tallennuksen ottaminen käyttöön tai pois käytöstä (Windows)	77
Töiden tallennuksen ottaminen käyttöön tai pois käytöstä (OS X)	77
Töiden tallentaminen määrittäminen koskemaan vain yhtä tai kaikkia töitä	77
Töiden tallentaminen määrittäminen koskemaan vain yhtä tai kaikkia töitä (Windows)	77
Töiden tallentaminen määrittäminen koskemaan vain yhtä tai kaikkia töitä (OS X)	78
Tallennetun työn tulostaminen tulostimesta	79
Tallennetun työn poistaminen tulostimesta	79
Tulostaminen USB-laitteesta	80
Tulostus NFC -toiminnon kautta	81
Tulostaminen HP ePrint -palvelun avulla	82
Voit tulostaa tien päältä lähettämällä sähköpostiviestin HP ePrint -sovelluksella.	35
Tulostaminen lähitulostimelta tai mobiililaitteesta	82
Tulostus AirPrint (OS X) -toiminnon kautta	83
Tulostusvihjeitä	84

Kasetteja koskevia vihjeitä	84
Paperin latausvihjeitä	84
Tulostimen asetuksia koskevia vihjeitä: (Windows)	85
Tulostimen asetuksia koskevia vihjeitä: (OS X)	85
7 Kopioiminen ja skannaaminen	86
Kopioiminen	87
Kopiointiasetukset	87
Kopioiden kirkkauden tai tummuuden säätäminen	87
Valitse kopioiden paperilokero ja -koko.	87
Kopion pienentäminen ja suurentaminen	88
Henkilökorttien lisääminen ja kopiointi	88
Valokuvien kopioiminen	89
Erikokoisten alkuperäisten lisääminen ja kopioiminen	90
Kopioiminen automaattisesti molemmille puolille	90
Kopiotyön peruuttaminen	90
Skannaaminen	91
Skannaus USB-asemaan	91
Tietokoneeseen skannaaminen	91
Skannaus tietokoneelle -toiminnon käyttöönotto	91
Skannaus tietokoneelle -toiminnon käyttöönotto (Windows)	92
Skannaus tietokoneelle -toiminnon käyttöönotto (OS X)	92
Tietokoneeseen skannaaminen ohjauspaneelistä	92
Skannaaminen sähköpostiin	92
Skannaa sähköpostiin -toiminnon käyttöönotto	92
Asiakirjan tai valokuvan skannaaminen sähköpostiin	93
Asiakirjan tai valokuvan skannaaminen sähköpostiin ohjauspaneelistä ...	93
Asiakirjan tai valokuvan skannaaminen sähköpostiin tulostinohjelmistosta	93
Tiliasetusten muuttaminen	93
Skannaus verkkokansioon	93
Skannaa verkkokansioon -toiminnon käyttöönotto	94
Skannaa verkkokansioon -toiminnon käyttöönotto sisäisessä verkkopalvelimessa	94
Skannaa verkkokansioon -toiminnon käyttöönotto HP Printer Assistant -ohjelmassa	94
Skannaus verkkokansioon	94
Verkkokansioon skannaaminen ohjauspaneelistä	94
Skannaa verkkokansioon -toiminnon käyttöönotto tulostinohjelmiston kautta	94
Skannaa SharePointiin	95

Skannaa SharePointiin -toiminnon käyttöönotto	95
Skannaa SharePointiin -toiminto	95
Skannaaminen HP-skannausohjelmiston avulla	95
Skannaus muiden ohjelmistojen kautta	96
Skannaaminen TWAIN-yhteensopivasta ohjelmasta	96
Skannaaminen WIA-yhteensopivasta ohjelmasta	97
Skannaus Webscan-toimintoa käyttämällä	97
Asiakirjojen skannaaminen muokattavaksi tekstiksi	98
Ohjeita asiakirjojen skannaamiseen muokattavana tekstinä	98
Asiakirjan skannaaminen muokattavaksi tekstiksi (Windows)	99
Asiakirjojen skannaaminen muokattavaksi tekstiksi (OS X)	99
Kopiointi- ja skannausvihjeitä	100

8 Faksi **101**

Faksin käyttöönotto	102
Faksin kytkeminen puhelinlinjaan	102
Faksiasetusten määrittäminen	102
Faksin asetusten määrittäminen ohjauspaneelistä	102
Faksin asetusten määrittäminen HP:n digitaalifaksin ohjattu asennus (Windows) -toiminnon avulla	103
HP:n digitaalisen faksin käyttöönotto	103
HP:n digitaalisen faksin käytön edellytykset	103
HP:n digitaalisen faksin käyttöönotto	104
HP:n digitaalisen faksin käyttöönotto(Windows)	104
HP:n digitaalisen faksin käyttöönotto (OS X)	104
Määritä HP:n digitaalisen faksin asetukset sisäisessä verkkopalvelimessa	104
HP:n digitaalisen faksin asetusten muuttaminen	104
HP:n digitaalisen faksin asetusten muuttaminen (Windows)	104
HP:n digitaalisen faksin asetusten muuttaminen (OS X)	104
HP:n digitaalisen faksin asetusten muuttaminen sisäisessä verkkopalvelimessa	104
HP:n digitaalisen faksin poistaminen käytöstä	105
Faksiohjelmit, järjestelmät ja ohjelma	105
Tuetut faksiohjelmat	105
Tuetut puhelinpalvelut - analoginen	105
Vaihtoehtoiset puhelinpalvelut - digitaalinen	105
DSL	105
PBX	105
ISDN	106
VoIP	106

Faksiasetusten määrittäminen	107
Faksin lähetysasetusten määrittäminen	107
Määritä tauot tai välikyselyt	107
Määritä numeronvalinnan suuntanumero	107
Ääni- tai pulssivalinnan määrittäminen	108
Automaattisen uudelleenvalinnan ja sen väliaikojen määrittäminen	108
Vaaleus-/tummuusasetuksen asettaminen	109
Faksin tarkkuuden määrittäminen	109
Kansisivumallien käyttäminen	109
Faksin vastaanottoasetusten määrittäminen	110
Faksien edelleenlähetyksen määrittäminen	110
Estetyt faksinumerot tai eston poistaminen	110
Vastausviiveen asettaminen	111
Yksilöllisen soittoäänien määrittäminen	111
Saapuvien faksien automaattinen pienentäminen	112
Faksin äänenvoimakkuuden määrittäminen	112
Vastaanotettujen faksien leimausasetukset	113
Faksin lähettäminen	114
Faksin lähettäminen ohjauspaneelista	114
Pika- ja ryhmävalintojen käyttäminen	114
Normaalin faksin lähettäminen tietokoneen avulla	115
Faksin lähettäminen ohjelmistosta	116
Faksin lähettäminen käyttämällä näyttövalintaa	116
Lähetä faksi tulostimen muistin avulla.	117
Faksin vastaanottaminen	119
Faksin vastaanottaminen manuaalisesti	119
Faksin muisti	119
Faksin tulostaminen uudelleen	119
Faksien muistista poistaminen	119
Osoitekirjan käyttäminen	121
Yksittäisten pikavalintojen luominen ja muokkaaminen	121
Ryhmävalintojen luominen ja muokkaaminen	121
Pikavalintanumeroiden poistaminen	121
Raporttien käyttäminen	122
Faksin lähettämisen vahvistusraportin tulostaminen	122
Faksin virheraportin tulostaminen	123
Faksilokin tulostaminen ja tarkasteleminen	123
Faksilokin tyhjentäminen	124
Edellisen faksitapahtuman tietojen tulostaminen	124
Soittajan tunnusraportin tulostaminen	124
Soittohistorian näyttäminen	124

9 Ongelmien ratkaiseminen	125
Ongelmien ratkaisemisen tarkistusluettelo	126
Tarkista, että tuotteen virta on kytkettynä	126
Tarkista ohjauspaneelin virheilmoitukset.	126
Testaa tulostuksen toiminta	126
Testaa kopioinnin toiminta	127
Testaa faksin lähettämisen toiminta	127
Testaa faksin vastaanottamisen toiminta	127
Lähetä tulostustyö tietokoneesta	127
Testaa USB:n liitä-ja-tulosta toiminta	127
Tekijät, jotka vaikuttavat tuotteen suorituskykyyn	127
Tietosivut	129
Tehtaan oletusasetukset	130
Puhdistustoimet	131
Puhdista tulostuspää	131
Puhdista skannerin lasikaistale ja levy.	131
Puhdista syöttölaitteen poimintatelat ja erottelupala.	132
Kosketusnäytön puhdistaminen	132
Tukokset ja paperinsyöttöongelmat	133
Tuot ei poimi paperia	133
Laitte poimii syöttölokerosta useita paperiarkkeja.	133
Paperitukosten estäminen	133
Tukosten poistaminen	134
Tukoksen sijainti	135
Tukosten poistaminen asiakirjansyöttölaitteesta	135
Tukosten poistaminen lokerosta 1 (monikokolokero)	136
Tukosten poistaminen lokerosta 2	137
Tukosten poistaminen valinnaisesta lokerosta 3	138
Tukosten poistaminen vasemmasta luukusta	139
Paperitukosten poistaminen tulostelokerosta	140
Tukosten poistaminen kääntöyksiköstä	140
Kasettiin liittyvät ongelmat	143
Uudelleen täytetyt tai uusitut kasetit	143
Ohjauspaneelin kasetti-ilmoitusten tulkitseminen	143
Aito HP-kasetti asennettiin	143
Asenna [väri]kasetti	143
Kasetin muste on vähissä	143
Kasetin muste on vähissä.	144
Kasetti kulunut loppuun	144
Käytetty [väri] asennettu	144
Käytä SETUP-kasetteja	144

SETUP-kasettiongelma	144
Tulostimeen on asennettu muun valmistajan kuin HP:n kasetteja	145
Tulostimen valmisteluongelma	145
Tulostimen vika	145
Tulostusjärjestelmän ongelma	145
Väärennetty tai käytetty [väri]-kasetti asennettu	145
Yhteensopimaton [väri]	146
Yhteensopimattomat kasetit	146
Älä käytä SETUP-kasetteja	146
Tulostusongelmat	146
Tuote ei tulosta	146
Laitte tulostaa hitaasti	147
Liitä-ja-tulosta-USB-ongelmat	147
Muistilaitte-asetukset-valikko ei aukea, kun kytket USB-laitteen.	147
Tiedostoa ei voi tulostaa USB-muistilaitteesta	148
Tiedostoa, jonka haluat tulostaa, ei ole Muistilaitte-asetukset-valikossa	148
Tulostuslaadun parantaminen	148
Tarkista käytätkö aitoja HP-kasetteja.	148
Käytä paperia, joka vastaa HP:n määrittämiä.	149
Käytä oikeaa paperityyppiäasetusta tulostinohjaimessa.	149
Paperityyppi- ja kokoasetuksen muuttaminen, (Windows)	149
Paperityyppi- ja kokoasetuksen muuttaminen, (OS X)	150
Käytä tulostinohjainta, joka vastaa parhaiten tulostustarpeitasi.	150
Tulostuspään kohdistaminen	150
Tulostuslaaturaportin tulostaminen	151
Skannausongelmat	152
Faksi-ongelmat	153
Faksin vianmäärittämisen tarkistuslista	153
Virheenkorjauksen ja faksin nopeuden muuttaminen	154
Faksin virheenkorjauksen asettaminen	154
Faksin nopeuden muuttaminen	154
Faksilokit ja -raportit	154
Yksittäisten faksiraporttien tulostaminen	155
Faksivirheraportin asettaminen	155
Faksin virheilmoitukset	155
Asiakirjansyöttölaitteen luukku on auki. Peruutettu faksi.	155
Ei valintääntä.	156
Faksia ei löytynyt.	156
Faksi ei vastaa. Peruutettu lähetys.	156
Faksi ei vastaa. Uudelleenvalintaa odotetaan	157
Faksin lähetysvirhe.	157

Faksin muisti on täynnä. Faksin lähettämisen peruuttaminen	158
Faksin muisti on täynnä. Faksin vastaanoton peruuttaminen.	158
Faksin vastaanottovirhe.	158
Faksi on varattu. Peruutettu lähetys.	159
Faksi on varattu. Uudelleenvalintaa odotetaan	159
Tiedonsiirtovirhe.	159
Faksien lähetyso Ongelmien ratkaiseminen	160
Ohjauspaneelissa näkyy virheilmoitus	160
Tukos asiakirjansyöttölaitteessa	160
Skannerin virhe	160
Ohjauspaneelissa näkyy Valmis-viesti ilman, että faksia yritetään lähettää.	160
Ohjauspaneelissa on visti Vastaa otetaan suvia 1, mutta vastaanotto ei etene.	161
Fakseja voidaan vastaanottaa muttei lähettää	161
Ohjauspaneelin faksitoimintoja ei voi käyttää	161
Pikavalintoja ei voi käyttää	161
Ryhmävalintoja ei voi käyttää	161
Tallennettu virheilmoitus puhelinyhtiöltä, kun faksia yritetään lähettää	162
Faksia ei voi lähettää, kun puhelin on kytketty laitteeseen	162
Faksien vastaanotto-ongelmien ratkaiseminen	162
Ohjauspaneelissa näkyy virheilmoitus	162
Faksi ei vastaa	162
Puhepostia on saatavana faksilinjassa	162
Laitte on kytketty DSL-puhelinpalveluun	163
Laitte lähettää faksit IP- tai VoIP-puhelinpalvelun kautta	163
Lähetäjä saa ilmoituksen, että laite on varattu	163
Laitteeseen on kytketty puhelimen kuuloke	163
Käytössä on puhelinlinjan jakolaitte	163
Faksia ei voi lähettää eikä vastaanottaa PBX-linjassa	163
Yleisten faksausongelmien ratkaiseminen	163
Faksien lähettäminen on hidasta	163
Faksilaatu on huono	164
Faksi katkeaa kesken tai tulostuu kahdelle sivulle	164
Yhteysongelmat	164
USB-suoraliitäntäongelmien ratkaiseminen	164
Verkko-ongelmien ratkaiseminen	165
Heikko fyysinen yhteys	165
Tietokone käyttää väärää IP-osoitetta tuotteelle.	165
Tietokone ei pysty kommunikoimaan tuotteen kanssa	165
Tuote käyttää väärää linkkiä ja väärä kaksisuuntaisen tiedonvälityksen asetuksia verkolle.	166
Uudet ohjelmistot saattavat aiheuttaa yhteysongelmia.	166

Tietokone tai työasema on saatettu määrittää väärin.	166
Tuote ei ole käytössä tai muut verkkoasetukset ovat virheellisiä.	166
Langattoman verkon ongelmat	167
Langattoman yhteyden tarkistusluettelo	167
Tulostin ei tulosta ja tietokoneessa on kolmannen osapuolen palomuuuri asennettuna.	167
Langaton yhteys ei toimi, kun langatonta reititintä tai tuotetta on siirretty.	167
Langattomaan tuotteeseen ei voi yhdistää useampaa tietokonetta	168
Langaton yhteys katkeaa, kun tuote luo VPN-yhteyden.	168
Verkkoa ei ole langattomien verkkojen luettelossa	168
Langaton verkko ei toimi.	169
Tuotteen ohjelmisto-ongelmat (Windows)	170
Tuotteen ohjelmisto-ongelmat (OS X)	172
Tulostinohjainta ei näy Tulosta ja skannaa -luettelossa	172
Laitteen nimi ei näy Tulosta ja skannaa -luettelon laiteluettelossa.	172
Tulostinohjain ei määritä automaattisesti Tulosta ja skannaa -luettelossa valittua laitetta.	172
Tulostustyötä ei lähetetty siihen tuotteeseen, johon halusit sen lähettää.	172
USB-kaapelilla tietokoneeseen kytketty laite ei näy Tulosta ja skannaa -luettelossa, kun ohjain on valittu.	172
Käytät yleistä tulostinohjainta, kun käytät USB-yhteyttä.	173

10 Huolto ja tuki 174

Asiakastuki	175
HP:n rajoitettu takuu	176
Yhdistynyt Kuningaskunta, Irlanti ja Malta	177
Itävalta, Belgia, Saksa ja Luxemburg	177
Belgia, Ranska ja Luxemburg	178
Italia	179
Espanja	179
Tanska	180
Norja	180
Ruotsi	180
Portugali	181
Kreikka ja Kypros	181
Unkari	181
Tšekki	182
Slovakia	182
Puola	182
Bulgaria	183
Romania	183
Belgia ja Alankomaat	183
Suomi	184

Slovenia	184
Kroatia	184
Latvia	184
Liettua	185
Viro	185
Venäjä	185

Liite A Tekniset tiedot 186

Tekniset tuotetiedot	187
Tulostuksen tekniset tiedot	187
Fyysiset spesifikaatiot	188
Virrankulutus ja sähkötekniset tiedot	188
Melua koskevat tekniset tiedot	189
Ympäristön vaatimukset	189
Tuotteen ympäristöhoito-ohjelma	190
Ympäristönsuojelu	190
Otsonintuotanto	190
Virrankulutus	191
Euroopan komission asetus 1275/2008	191
Paperi	191
HP PageWide -tulostustarvikkeet	191
Muovit	191
Elektroniikkalaitteiden kierrätys	191
Materiaaliset rajoitukset	191
Yleiset akkutiedot	192
Akkujen hävittäminen Taiwanissa	192
Kalifornian osavaltion perkloraattimateriaalia koskeva huomautus	192
EU:n paristo- ja akkudirektiivi	192
Akkua koskeva huomautus Brasiliaa varten	193
Kemialliset aineet	193
EPEAT	193
Kotitalouskäytössä olleiden laitteiden hävittäminen	193
Myrkyllisten ja vaarallisten aineiden taulukko (Kiina)	194
RoHS-lausunto (Turkki)	194
RoHS-lausunto (Ukraina)	194
RoHS-lausunto (Intia)	194
China Energy Label -hyväksyntä tulostimille, fakseille ja kopiokoneille	195
Kiinan valtion luonnonsuojeluviranomaisten Ecolabel-merkinnän tiedot käyttäjälle	195
Tietoja säännöksistä	196
Tietoja säännöksistä	196
Säännöstenmukainen mallin tunnistenumero	196

FCC-lausunto	196
VCCI-ilmoitus (Japani)	197
Virtajohto-ohjeet	197
Virtajohtoa koskeva ilmoitus (Japani)	197
EMC-lausunto (Korea)	197
Saksan näyttöpäätetyöpiisteitä koskeva ilmoitus	197
Euroopan unionin lainsäädäntöä koskeva ilmoitus	197
Euroopan unionin lainsäädäntöä koskeva ilmoitus	198
Vain langattomat mallit	198
Mallit, joissa on vain faksitoiminto	198
Telekommunikaatiolaitteita (faksi) koskevat lisäselvitykset	198
Uuden-Seelannin Telecom-ilmoitukset	199
Additional FCC statement for telecom products (US)	199
Industry Canada CS-03 requirements	200
Ilmoitus Kanadan puhelinverkon käyttäjille	201
Australian kiinteän faksin ilmoitus	201
Huomautus käyttäjille Saksan puhelinverkossa	201
Langattomia laitteita koskevat lisäselvitykset	201
Altistuminen radiotaajuussäteilylle	202
Ilmoitus Brasiliassa asuville käyttäjille	202
Kanadan ilmoitukset	202
Japanin ilmoitus	202
Ilmoitus Koreassa asuville käyttäjille	203
Taiwanin ilmoitus	203
Meksikon ilmoitus	203

Hakemisto	204
------------------------	------------

1 Tuotteen perustiedot

- [Tuotteen ominaisuudet](#)
- [Tuotteen näkymät](#)
- [Virta päälle ja pois](#)
- [Ohjauspaneelin käyttö](#)
- [Hiljainen tila](#)

Tuotteen ominaisuudet

PageWide Pro MFP 477dn

D3Q19A, D3Q19B, D3Q19C, D3Q19D



Tulostusalustan kapasiteetti (75 g/m² tai 20 naulan paperinippu)

- Alusta 1: 50 arkkia
- Alusta 2: 500 arkkia
- Valinnainen paperialusta 3: 500 arkkia
- Automaattinen asiakirjojen syöttölaite: 50 arkkia
- Standarditulostuslokero: 300 arkkia

Tulostus

- Yksipuoliset, ammattilaistaatuiset tulosteet enintään 40 sivua minuutissa (sekä väri- että mustavalkotulosteet)
- Kaksipuoliset, ammattilaistaatuiset tulosteet enintään 21 sivua minuutissa (sekä väri- että mustavalkotulosteet)
- Enintään 55 sivua minuutissa yleisessä toimistomoodissa
- Walkup Plug-and-Print USB-portti
- MS Office -dokumenttien walkup-tulostus

Kopioiminen

- Yksipuolinen kopiointinopeus enintään 40 sivua minuutissa (sekä mustavalko- että värikopiot)
- Pitkittäis- tai kaksipuolinen kopiointinopeus enintään 26 sivua minuutissa (sekä mustavalko- että värikopiot)
- 50-arkkinen ADF-skanneri tukee sivukokoja 356 mm (pituus) X 216 mm (leveys)

Skannaaminen

- Kaksipuoliset tulosteet, enintään 26 sivua minuutissa (sekä väri- että mustavalkotulosteet)
- Skannaa walkup USB -laitteelle, sähköpostiosoitteeseen, verkkokansioon tai SharePoint-sivulle
- Lasitaso tukee sivukokoja 356 mm (pituus) X 215 mm (leveys)
- HP-ohjelmisto mahdollistaa dokumentin skannaamisen muokattavaksi tiedostoksi
- Yhteensopiva TWAIN-, WIA- ja WS-Scan -ohjelmien kanssa

Faksi

- Faksaa sähköpostiosoitteeseen tai verkkokansioon
- Faksaa walkup-ohjauspaneelistai tai liitetyn tietokoneen ohjelmalla
- Faksiarkisto, faksiloki, roskafaksien esto, haihtumaton faksimuisti, faksin uudelleenohjaustoiminto

Liitettävyys

- 802.3 LAN (10/100) Ethernet-portti
- Isäntä-USB:n A- ja B-tyyppien portit (taka)
- USB 2.0 -laitteen portti (etu)

PageWide Pro MFP 477dw

D3Q20A, D3Q20B, D3Q20C, D3Q20D

Sisältää samat toiminnot kuin PageWide Pro MFP 477dn sekä seuraavat:

- Sisäänrakennettu langattomuus
- 802.11n 5 GHz kaksitaajuustuki
- HP ePrint—lähettää dokumentit tuotteen sähköpostiosoitteeseen tulostamista varten
- HP Wireless Direct tuki

- NFC käytössä (lähilukutekniikka); walkup-tulostus älypuhelimista ja tableteista
- Älypuhelimeen skannaaminen

Ympäristöä suojelevat ominaisuudet

Ominaisuus	Ympäristöhyöty
Kaksipuolinen tulostaminen	Automaattinen kaksipuolinen tulostus saatavilla kaikissa HP PageWide Pro MFP 477dn/dw series malleissa. Kaksipuolinen tulostus säästää ympäristöä ja rahaa.
Useiden sivujen tulostaminen arkille	Säästä paperia tulostamalla asiakirjan kaksi sivua tai useampia sivuja vierekkäin yhdelle paperiarkille. Käytä ominaisuutta tulostinohjaimen kautta.
Useiden sivujen kopioiminen arkille	Säästä paperia kopioimalla alkuperäisen asiakirjan kaksi sivua vierekkäin yhdelle paperiarkille.
Kierrätys	Vähennä jätettä käyttämällä uusiopaperia. Kierrätä kasetit HP Planet Partners -palautusohjelmalla.
Energiansäästö	Lepotilan ja ajastinasetusten ansiosta laite menee nopeasti vähemmän virtaa kuluttavaan tilaan, kun sitä ei käytetä, jolloin säästyy energiaa.

Helppokäyttötoiminnot

Laitteessa on monia ominaisuuksia, jotka auttavat näkö-, kuulo- tai liikuntarajoitteisia käyttäjiä.

- Online-käyttöopas, joka on yhteensopiva ruudunlukuohjelmien kanssa.
- Mustekasetit voidaan asettaa ja poistaa yhdellä kädellä.
- Kaikki luukut ja kannet voidaan avata yhdellä kädellä.

Tuotteen näkymät

- [Näkymä vasemmalta edestä](#)
- [Näkymä oikealta edestä](#)
- [Takanäkymä](#)
- [Kasetin kansinäkymä](#)

Näkymä vasemmalta edestä

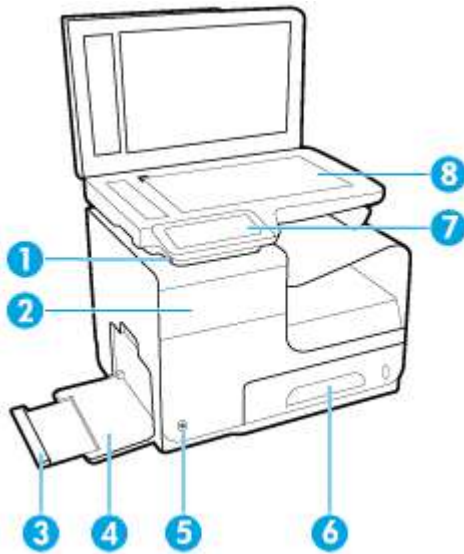

Nimeke	Kuvaus
1	USB-laitteen yhteysportti
2	Kasetin kansi
3	Lokeron 1 jatke
4	Lokero 1
5	Virtapainike
6	Lokero 2 - pääpaperilokero
7	Ohjauspaneeli
8	Skannerin lasi

Näkymä oikealta edestä

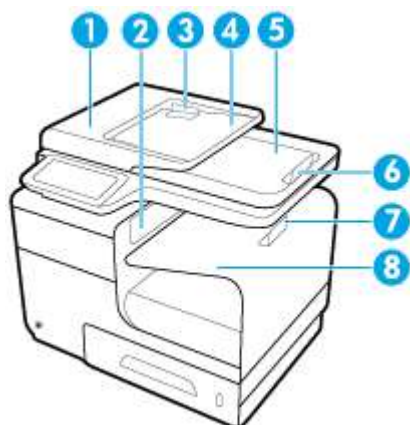

Nimeke	Kuvaus
1	Automaattinen asiakirjojen syöttölaite (ADF)
2	Päätulosteluukku
3	ADF-paperinohjaimet
4	ADF-syöttöalue
5	ADF-tulostelokero
6	ADF-tulostelokeron pysäytys
7	Päätulostelokeron pysäytys
8	Päätulostelokero

Takanäkymä

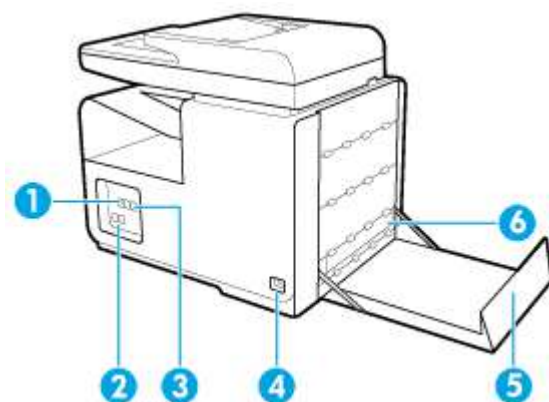

Nimeke	Kuvaus
1	Ethernet-yhteysportti
2	Faksiyhteysportit
3	USB:n A- ja B-tyyppien portit
4	Virtajohdon liitäntä

Nimeke	Kuvaus
5	Vasen luukku
6	Kaksipuolinen tulostuslaite

Kasetin kansinäkö

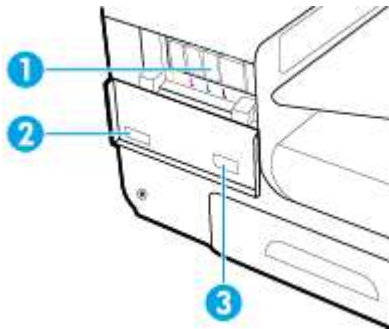

Nimeke	Kuvaus
1	Mustekasettipaikat
2	Tuotteen sarjanumero ja tuotenumero
3	Kasettien osanumerot

Virta päälle ja pois

HUOMAA: Älä käytä muuta kuin laitteen mukana toimitettua virtajohtoa. Muutoin laite voi vahingoittua.

- [Kytke virta laitteeseen](#)
- [Virranhallinta](#)
- [Katkaise laitteen virta](#)

Kytke virta laitteeseen

1. Liitä laitteen mukana tullut virtajohto yhteysporttiin laitteen takapuolella.
2. Liitä virtajohto pistorasiaan, jossa on sopiva jänniteluokitus.



HUOMAUTUS: Tarkista, että virtalähteen jännite vastaa laitteelle sopivaa jännitettä. Laitteen käyttämä jännite on joko 100–240 V tai 200–240 V ja 50/60 Hz.

3. Paina laitteen etuosassa olevaa virtapainiketta ja vapauta se.

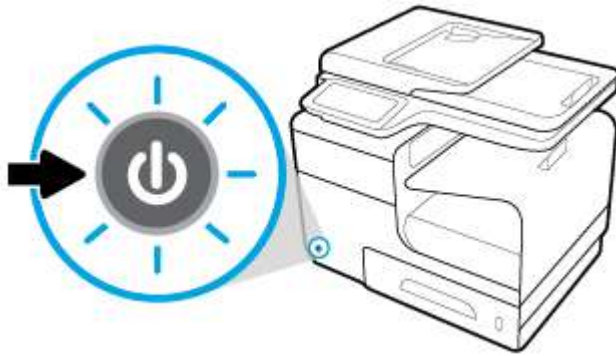

Virranhallinta

HP PageWide Pro MFP 477dn/dw series-tulostimiin sisältyy virranhallintatoiminto, joka voi auttaa alentamaan virrankulutusta sekä säästämään energiaa.

- Lepotila asettaa laitteen virransäästötilaan, kun laite on ollut käyttämättä määritetyn ajan. Voit määrittää ohjauspaneelista ajan, jonka jälkeen laite siirtyy Lepotilaan.
- Ajasta Päällä/Pois päältä -toiminnolla laite voidaan kytkeä automaattisesti päälle ohjauspaneelista asetetun ajankohdan mukaan. Voit esimerkiksi ajastaa tulostimen sammumaan kello 18:00 maanantaista perjantaihin.

Lepotilan aikarajan asettaminen

1. Avaa ohjauspaneeli (pyyhkäise alaspäin paneelivälilehteä missä tahansa näytössä tai kosketa paneelialuetta aloitusnäytöllä).
2. Kosketa  ohjauspaneelissa.
3. Kosketa [Virrankäytön hallinta](#), ja sitten [Lepotila](#).
4. Valitse jokin aikavälvaihtoehdoista.

Laite siirtyy virransäästötilaan, kun se on ollut käyttämättä valitsemasi ajan.

Ajasta laite kytkeytymään päälle tai pois päältä

1. Avaa ohjauspaneeli (pyyhkäise alaspäin paneelivälilehteä missä tahansa näytössä tai kosketa paneelialuetta aloitusnäytöllä).
2. Kosketa  ohjauspaneelissa.
3. Kosketa [Virranhallinta](#) ja sitten [Tulostimen ajastus](#).
4. Kytke [Ajasta käynnistys](#) tai [Ajastus pois](#) -toiminto päälle.
5. Valitse [Ajasta Päällä](#) tai [Ajasta Pois päältä](#) -toiminnot näytön alaosassa ja valitse päivä ja kellonaika, jotka haluat ajastaa.

Laite kytkeytyy päälle tai pois päältä valitsemasi ajankohdan mukaan.



HUOMAUTUS: Laite ei voi vastaanottaa fakseja olleessaan pois päältä. Ajastetun pois päältä -jakson aikana lähetetyt faksit tulostuvat, kun laite kytketään päälle.

Katkaise laitteen virta

HUOMAA: Älä katkaise tulostimesta virtaa, jos kasetti puuttuu. Tuote saattaa vahingoittua.

- ▲ Sammuta HP PageWide Pro MFP 477dn/dw series -tulostin painamalla laitteen etuosassa olevaa virtapainiketta ja vapauttamalla se.

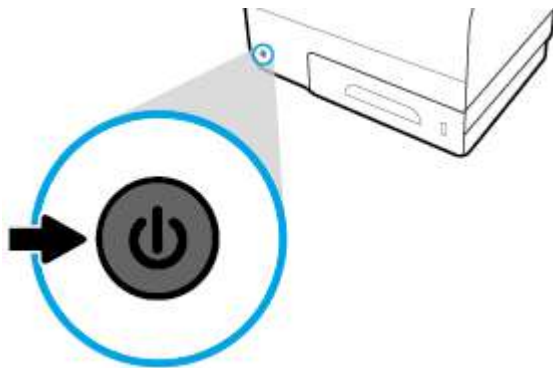

Ohjauspaneeliin ilmestyy varoitusviesti, jos yrität sammuttaa laitteen, kun yksi tai useampi kasetti puuttuu.

HUOMAA: Estä tulostuslaatuun liittyvät ongelmat sammuttamalla tuote vain sen etupuolella olevan virtapainikkeen avulla. Älä irrota tuotetta seinästä, sammuta jatkojohdon virtaa tai käytä muuta menetelmää virran katkaisuun.

Ohjauspaneelin käyttö

- [Ohjauspaneelin painikkeet](#)
- [Ohjauspaneelin aloitusnäyttö](#)
- [Ohjauspaneeli](#)
- [Ohjauspaneelin sovelluskansiot](#)
- [Ohjauspaneelin oikopolut](#)
- [Ohje-toiminnot](#)



HUOMAUTUS: Ohjauspaneelin pientä tekstiä ei ole tarkoitettu pitkää tarkastelua varten.

Ohjauspaneelin painikkeet

HP PageWide Pro MFP 477dn/dw series-tulostimien ohjauspaneelin painikkeet ja merkkivalot alkavat palaa, kun toiminto on käytettävissä ja sammuvat, jos toiminto ei ole käytettävissä.

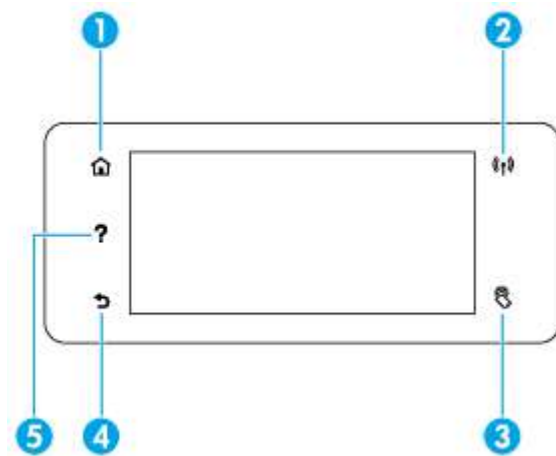

1		Aloitus -painike. Kosketa nähdäksesi ohjauspaneelin aloitusnäytön.
2		Langattoman verkon ilmaisin. Jatkuva sininen valo palaa, kun laite on kytketty langattomaan verkkoon. Vilkkuu, kun laite etsii langatonta yhteyttä. Pois päältä, kun laite on kytkettynä langattomaan verkkoon tai USB-kaapeliin.
3		NFC (Near Field Communications) -ilmaisin. Laitteella on mahdollista käyttää walkup-tulostusta tableteista ja älypuhelimista.
4		Paluu - tai Peruuta -painike. Palaa edelliseen näyttöön tai peruuta nykyinen prosessi koskettamalla tätä painiketta.
5		Ohje -painike. Kosketa nähdäksesi Ohje-valikon vaihtoehdot.

Ohjauspaneelin aloitusnäyttö

Ohjauspaneelin aloitusnäytössä näkyvät paneeli, sovelluskansiot ja käyttäjän määrittelemät oikopolut tehtävien suoritusnäytöille.

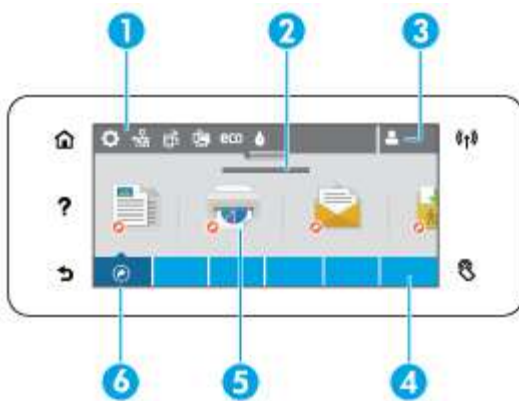

- 1 Käyttöliittymä** Käyttöliittymän kuvakkeet näyttävät laitteen nykyisen tilan sekä mahdollistavat pääsyn näytöille, joilla voi vaihtaa laiteasetuksia (lisätietoja kohdassa [Ohjauspaneeli](#)).

Jos haluat nähdä koko käyttöliittymän, kosketa aloitusnäytön yläosan aluetta tai paina ja vedä käyttöliittymän keskialueella olevaa kahvaa.
- 2 Aika ja päiväys -näyttö.** Tämä osa näyttää myös ajastetut tapahtumat, kuten ajastetut sammutusajat (lisätietoja on kohdassa [Ajasta laite kytkeytymään päälle tai pois päältä](#)).
- 3 Sisäänkirjautumiskuvake.** Laitteelle voidaan asettaa käyttäjien sisäänkirjautumisvaatimus ennen tiettyjen sovellusten käyttöä.

Kosketa tähän kirjautuaksesi sisään PIN-koodilla (personal identification number) tai käyttäjänimellä ja salasanalla.
- 4 Sovelluskansiot** Näissä kansioissa on määritettyjen tehtävien kuvakkeet (esimerkiksi [Tulosta](#) > [Yksityinen työ](#)).

Kosketa kansiota nähdäksesi sen sisältämät sovelluskuvakkeet.
- 5 Sovellus- tai asennuskuvakkeet.** Voit luoda oikopolkuja sovelluskansioiden kuvakkeisiin ja asettaa ne aloitusnäytölle (lisätietoja on kohdassa [Ohjauspaneelin oikopolut](#)).

Pyyhkäise vierittääksesi vaakasuorasti käytettävissä olevien kuvakkeiden läpi. Kosketa kuvaketta nähdäksesi sovellus- tai asennusnäytön.
- 6 Pikavalinnat.** Voit luoda pikavalinnan mille tahansa sovelluskansiossa olevalle sovellukselle tai määrityskuvakkeelle.

Kosketa näyttääksesi kaikkia tarjolla olevat oikopolkukuvakkeet (lisätietoja on kohdassa [Ohjauspaneelin oikopolut](#)).

Ohjauspaneeli

Avataksesi paneelin kosketa aloitusnäytön yläosan aluetta tai pyyhkäise paneelivälilehteä alaspäin.

Saadaksesi lisätietoa paneelin käytöstä kosketa **?** ohjauspaneelissa ja valitse sitten [Ohjauspaneelivinkit](#) > [Käytä paneelia](#).

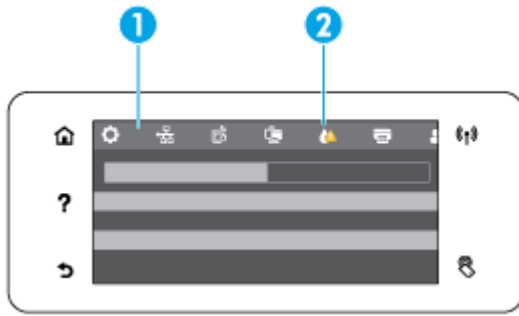

- 1 Suuremmat kuvakkeet ilmestyvät paneelin yläosaan. Nämä kuvakkeet viittaavat laitteen tilaan ja mahdollistavat laiteasetusten muuttamisen.

Pyyhkäise vierittääksesi vaakasuorasti käytettävissä olevien kuvakkeiden läpi. Kosketa kuvaketta nähdäksesi tilanäytön tai muuttaaksesi laiteasetuksia.
- 2 Keltainen tai punainen kolmio ilmestyy kuvakkeen päälle käyttäjän huomion saamiseksi.

Yläpuolen esimerkissä keltainen varoitus kertoo, että yhden tai useamman kasetin muste on vähissä.

Ohjauspaneelin sovelluskansiot

Kansiokuvake ilmestyy ohjauspaneelin aloitusnäytön alaosan poikki menevään kaistaleeseen. Kosketa kansiokuvaketta nähdäksesi sen sisältämät sovelluskuvakkeet.

HP PageWide Pro MFP 477 series-tulostimien sovelluskansiot sisältävät:



- Kopioiminen
- Skannaaminen
- Tulostus
- Faksi
- Sovellukset

Ohjauspaneelin oikopolut

Voit luoda oikopolun mihin tahansa sovellus- tai asennuskuvakkeeseen, jotka sisältyvät sovelluskansioon, sekä asettaa sitten oikopolun ohjauspaneelin aloitusnäytölle.

Saadaksesi lisätietoa oikopolkujen käytöstä kosketa **?** ja valitse sitten [Ohjauspaneelivinkit](#).

Luo oikopolku aloitusnäytölle

1. Avaa sovelluskansio ja navigoi sen jälkeen sovellus- tai asennuskuvakkeeseen, johon haluat luoda oikopolun.
2. Kosketa ja pidä paikoillaan kuvaketta niin kauan, että sovelluskansiokaistale muuttuu vihreäksi.
3. Vedä kuvake vihreälle kaistaleelle ja vapauta se.



Poista oikopolku aloitusnäytöltä

1. Kosketa oikopolut-kuvaketta ohjauspaneelin aloitusnäytön vasemmassa alaosassa nähdäksesi tarjolla olevat oikopolut.
2. Jos tarpeellista, vieritä nähdäksesi oikopolkukuvakkeen, jonka haluat poistaa.
3. Kosketa ja pidä paikoillaan sovelluskuvaketta niin kauan, että sovelluskansiokaistale muuttuu punaiseksi.
4. Vedä kuvake punaiselle kaistaleelle ja vapauta se.



Ohje-toiminnot

HP PageWide Pro MFP 477dn/dw series -tulostimissa on sisäänrakennettu ohje, johon päästään ohjauspaneelistä. Ohje-toiminnot sisältävät vinkkejä, tärkeää tuotetietoa, jota voit katsella tai tulostaa sekä animaatioita, jotka näyttävät, miten tehtäviä suoritetaan tai ongelmia ratkaistaan.

Nähdäksesi ohjetoiminnot kosketa laitteen ohjauspaneelin kohtaa ?.

- [Tulostimen tiedot](#)
- [Ohje-animaatiot](#)

Tulostimen tiedot

Tulostimen tietosivu näyttää seuraavat tiedot HP PageWide Pro MFP 477dn/dw series-tulostimestasi:

- Mallin nimi ja numero
- Tuotteen sarjanumero

- Tuotteen palvelu-ID
- Nykyinen laiteohjelmistoversio
- Käyttö-, tila- ja asetustiedot, jos tulostat täydet laitetiedot ja tulostimen tilaraporttisivut.

Tulostintietosivun katsominen tai tulostaminen

1. Valitse tulostimen ohjauspaneelistä [?](#).
2. Valitse [Tulostimen tiedot](#).
3. Jos haluat tulostaa täydelliset laitetiedot sekä tulostimen tilaraporttisivut, kosketa [Tulosta](#)-painiketta.

Ohje-animaatiot

Sisäänrakennettu ohje sisältää animaatioita, jotka näyttävät, miten tehtäviä suoritetaan tai ongelmia ratkaistaan. Valitaksesi ja katsoaksesi saatavilla olevia ohjeanimaatioita:

1. Valitse tulostimen ohjauspaneelistä [?](#).
2. Kosketa [How to -videoita](#).
3. Valitse tulostimen ohjauspaneelinäytöstä animaatio, jonka haluat toistaa.

Hiljainen tila

Jos haluat pienentää tulostimen äänitasoa, valitse Hiljainen tila. Voit ottaa tämän tilan käyttöön joko ohjauspaneelista tai HP:n sisäisestä verkkopalvelimesta (EWS).



HUOMAUTUS: Hiljainen tila hidastaa tulostusnopeutta. Jos se vaikuttaa tuottavuuteen, voit ottaa tilan pois käytöstä.

Hiljaisen tilan ottaminen käyttöön ja poistaminen käytöstä ohjauspaneelista

1. Avaa ohjauspaneeli (pyyhkäise alaspäin paneelivälilehteä missä tahansa näytössä tai kosketa paneelialuetta aloitusnäytöllä).
2. Kosketa  ohjauspaneelissa.
3. Kosketa **Hiljainen tila** -kohtaa, kun haluat ottaa sen käyttöön tai poistaa käytöstä.

Hiljaisen tilan ottaminen käyttöön tai poistaminen käytöstä sisäisessä verkkopalvelimessa

1. Avaa sisäinen verkkopalvelin. Lisätietoja on kohdassa [Sisäisen verkkopalvelimen avaaminen](#).
2. Napsauta **Asetukset**-välilehteä.
3. Valitse **Asetukset** -kohdassa **Hiljainen tila** -kohtaa ja ota Hiljainen tila käyttöön tai pois käytöstä.
4. Valitse **Käytä**.

2 Laitteen liittäminen

- [Laitteen liittäminen tietokoneeseen tai verkkoon](#)
- [Yhdistä tietokone tai laite tuotteeseen Wi-Fi Direct:n avulla](#)
- [HP:n tulostinohjelmiston asentaminen laitteeseen, joka on jo yhdistetty verkkoon](#)
- [Avaa tulostinohjelmisto \(Windows\)](#)
- [Verkkoasetusten hallinta](#)

Laitteen liittäminen tietokoneeseen tai verkkoon

Laitteen liittäminen USB-kaapelia käyttämällä

Voit liittää tuotteen tietokoneeseen USB-kaapelilla.

Tämä tuote tukee USB 2.0 -yhteyttä Käytä A-to-B-tyyppistä USB-kaapelia. HP suosittelee alle 2 m:n () pituisen USB-kaapelin käyttöä.

HUOMAA: Liitä USB-kaapeli vasta, kun asennusohjelma niin kehottaa.

1. Sulje kaikki tietokoneen avoimet ohjelmat.
2. Asenna tulostinohjelmisto osoitteesta 123.hp.com/pagewide (suositus) tai tulostimen mukana toimitetulta HP:n ohjelmisto-CD-levyltä ja noudata näytön ohjeita.



HUOMAUTUS: Jos asennat ohjelmistoa Mac-tietokoneelle, napsauta **About HP Easy Start**.

3. Kun saat kehoitteen, valitse **USB-Yhdistä tulostin tietokoneeseen USB-kaapelia käyttämällä** -vaihtoehto ja napsauta sitten **Seuraava** -painiketta.



HUOMAUTUS: Näkyviin tulee varoitusikkuna, jonka mukaan USB-asennuksen kanssa ei voi käyttää verkkopalveluita (HP ePrint ja tulostussovellukset). Napsauta **Kyllä**, jos haluat jatkaa USB-asennusta tai **Ei**, jos haluat perua asennuksen.

4. Kun ohjelmisto pyytää sinua niin tekemään, kytke USB-kaapelin B-tyyppinen pää tuotteen takana olevaan yhteysporttiin (1).

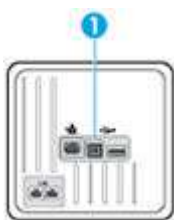

5. Kun asennus on valmis, varmista, että tulostusohjelmisto on asennettu oikein, tulostamalla testisivu mistä tahansa ohjelmasta.

Laitteen liittäminen verkkoon

Voit myös liittää laitteen kiinteään tai langattomaan verkkoon.

Tuetut verkkoprotokollat

HP PageWide Pro MFP 477 tukee seuraavia verkkoprotokollia.

-
- TCP/IPv4
 - IPv6
 - DHCP, AutoIP
 - DHCP v6
 - HTTP-palvelin, HTTP-työasema
 - SMTP-tuki hälytyksille
 - SNMP v1
 - Open_ssl -kirjasto
 - Bonjour
 - gSOAP
 - SAND box
 - LPD
 - Bootp, Bootp TCE improvement
 - Netbios
 - WINS:
 - LLMNR
 - CIFS v6
-

Laitteen liittäminen kiinteään verkkoon

Noudata näitä ohjeita, jos haluat asentaa laitteen kiinteään verkkoon Windowsin avulla.

1. Liitä Ethernet-kaapeli laitteeseen (1) ja verkkoon. Kytke laitteeseen virta.

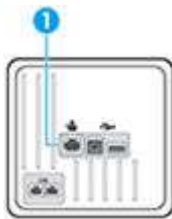

2. Odota 60 sekuntia ennen kuin jatkat. Tänä aikana verkko tunnistaa tuotteen ja antaa sille IP-osoitteen tai tuotteen isännän nimen.
3. Avaa ohjauspaneeli (pyyhkäise alaspäin paneelivälilehteä missä tahansa näytössä tai kosketa paneelialuetta aloitusnäytöllä).
4. Kosketa ohjauspaneelin kohtaa , jos haluat nähdä IP-osoitteen. Kosketa [Tulosta tiedot](#), jos haluat tulostaa IP-osoitteen.

Laitteen liittäminen langattoman verkon kautta (vain langattomat mallit)

Voit ottaa laitteen käyttöön langattomassa verkossa jollakin seuraavista tavoista:

- [Tuotteen yhdistäminen langattomaan verkkoon käyttämällä Langatonta asennustoimintoa.](#)
- [Laitteen yhdistäminen langattomaan verkkoon WPS:n avulla](#)
- [Laitteen yhdistäminen langattomaan verkkoon manuaalisesti](#)

Jos langaton reitittimesi ei tue Wi-Fi Protected Setup (WPS) -määrittystä, pyydä langattoman reitittimen verkkoasetukset järjestelmänvalvojalta tai tee seuraavat toimenpiteet.

- Selvitä langattoman verkon nimi tai SSID-tunnus.
- Määritä langattoman verkon salasana tai salausavain.



HUOMAUTUS: Ennen kuin asennat laitteen ohjelmiston, varmista, että laitetta ei ole yhdistetty verkkoon Ethernet-kaapelilla.

Tuotteen yhdistäminen langattomaan verkkoon käyttämällä Langatonta asennustoimintoa.

Langattoman verkon ohjattu asennustoiminto on paras tapa asentaa laite langattomaan verkkoon.

1. Avaa ohjauspaneeli (pyyhkäise alaspäin paneelivälilehteä missä tahansa näytössä tai kosketa paneelialuetta aloitusnäytöllä).
2. Kosketa  ohjauspaneelissa.
3. Kosketa [Verkon asennus](#) ja sitten [Langattoman aset..](#)
4. Valitse [Langaton asennustoiminto](#).
5. Tuote hakee käytettävissä olevat langattomat verkot ja näyttää luettelon verkkojen nimistä (SSID). Valitse langattoman reitittimesi SSID-nimi, jos se näkyy luettelossa. Jos reitittimesi SSID-nimeä ei le luettelossa, kosketa [Anna SSID](#) -kohtaa. Kun verkon suojaustyyppiä kysytään, valitse reitittimesi käyttämä vaihtoehto. Ohjauspaneelin näyttöön tulee näppäimistö.
6. Tee jokin seuraavista:
 - Jos langaton reititin käyttää WPA-suojausta, kirjoita salalause näppäimistöllä.
 - Jos langaton reititin käyttää WEP-suojausta, kirjoita suojausavain näppäimistöllä.
7. Kosketa **OK** -kohtaa ja odota, kun tuote muodostaa yhteyttä langattomaan reitittimeen. Langattoman yhteyden muodostaminen saattaa kestää muutaman minuutin.

Laitteen yhdistäminen langattomaan verkkoon WPS:n avulla

Ennen kuin voit yhdistää tulostimen langattomaan verkkoon WPS-yhteyden avulla, varmista, että käytössäsi on seuraavat laitteet tai yhteydet:

- Langaton 802.11b/g/n-verkko, jossa on WPS-yhteensopiva langaton reititin tai tukiasema.





HUOMAUTUS: Tulostin tukee ainoastaan 2,4 GHz:n yhteyksiä.

- Siihen langattomaan verkkoon kytketty tietokone, johon tulostin on tarkoitus asentaa. Varmista, että HP-tulostinohjelmisto on asennettu tietokoneeseen.

Jos käytössä on langaton reititin, jossa on WPS-painike, noudata kohdan **Painikemenetelmä** ohjeita. Jos et ole varma, onko reitittimessä WPS-painiketta, noudata kohdan **PIN-menetelmä** ohjeita.



Painikemenetelmä



1. Käynnistä WPS-painiketila pitämällä tulostimen ohjauspaneelin  -painiketta painettuna yli 3 sekunnin ajan.  -merkkivalo alkaa vilkkua.
2. Paina reitittimen WPS-painiketta.

Tuotteen kahden minuutin ajastin käynnistyy siksi aikaa, kun laite muodostaa langattoman yhteyden.

PIN-menetelmä

1. Etsi WPS:n PIN-koodi.

- a. Avaa ohjauspaneeli (pyyhkäise alaspäin paneelivälilehteä missä tahansa näytössä tai kosketa paneelialuetta aloitusnäytöllä).
 - b. Kosketa  ohjauspaneelissa.
 - c. Kosketa [Verkon asennus](#) ja sitten [Langattoman aset.](#).
 - d. Kosketa [Wi-Fi Protected Setup](#) -kohtaa ja sitten [PIN-koodi](#) -kohtaa.
2. Käynnistä WPS-painike tilalla pitämällä tulostimen ohjauspaneelin  -painiketta painettuna yli 3 sekunnin ajan.  -merkkivalo alkaa vilkkua.
 3. Avaa langattoman reitittimen tai tukiaseman määrittämissovellus tai -ohjelma ja anna WPS PIN.

 **HUOMAUTUS:** Lisätietoja määrittämisohjelman käytöstä on reitittimen tai langattoman tukiaseman mukana toimitetuissa ohjeissa.
 4. Odota noin kaksi minuuttia. Jos tulostin onnistuu muodostamaan yhteyden,  -merkkivalo lopettaa vilkkumisen mutta jää palamaan.

Laitteen yhdistäminen langattomaan verkkoon manuaalisesti

Laitteen asentamisen ensimmäisten 120 minuutin aikana tai laitteen verkko-oletusasetusten palauttamisen jälkeen (kun laitteeseen ei ole liitettyä verkkokaapelia), laitteen langaton radio lähettää laitteen langattoman asetuksen verkkoa.

Verkon nimi on HP-Setup-xx-[laitteen nimi].

 **HUOMAUTUS:** Verkon nimessä "xx" on laitteen MAC-osoitteen kaksi viimeistä merkkiä. Tuotteen nimi on HP PageWide Pro MFP 477dw.

1. Muodosta langatonta yhteyttä käyttävästä laitteesta yhteys laitteen asennusverkkoon.
2. Kun yhteys asennusverkkoon on muodostettu, avaa verkkoselain ja sitten HP:n sisäinen verkkopalvelin (EWS) seuraavalla IP-osoitteella:
 - 192.168.223.1
3. Muodosta laitteen yhteys manuaalisesti etsimällä Langaton asennustoiminto laitteen sisäisestä verkkopalvelimesta ja seuraamalla sitten näytön ohjeita.

 **HUOMAUTUS:** Oletusarvoisesti laite käyttää Automaattinen DHCP -asetusta.

Yhdistä tietokone tai laite tuotteeseen Wi-Fi Direct:n avulla



Wi-Fi Direct -toiminnon avulla tietokoneesta, älypuhelimesta, taulutietokoneesta tai muusta langatonta yhteyttä käyttävästä laitteesta voidaan tulostaa langattomasti muodostamatta yhteyttä langattomaan verkkoon.

Wi-Fi Direct -yhteyden käyttöohjeet

- Varmista, että tietokoneessasi tai matkalaitteessasi on tarvittava ohjelmisto.
 - Jos käytät tietokonetta, varmista, että tulostimen kanssa toimitettu tulostinohjelmisto on asennettu osoitteesta 123.hp.com/pagewide (suositus) tai tulostimen kanssa toimitetulta HP:n ohjelmisto-CD-levyltä.

Jos HP:n tulostinohjelmistoa ei ole asennettu tietokoneelle, muodosta ensin Wi-Fi Direct -yhteys ja asenna sitten tulostinohjelmisto. Kun tulostinohjelmisto kysyy yhteystyyppiä, valitse **Langaton**.
 - Jos käytät matkalaitetta, varmista, että olet asentanut yhteensopivan tulostussovelluksen. Lisätietoja mobiilitulostuksesta on [HP:n mobiilitulostus](#) -verkkosivustolla.
- Varmista, että tulostimesi Wi-Fi Direct -yhteys on käytössä.
- Enintään viisi tietokonetta ja mobiililaitetta voi käyttää samaa Wi-Fi Direct -yhteyttä.
- Wi-Fi Direct -toimintoa voi käyttää, kun tulostin on liitetty myös joko USB-johdolla tietokoneeseen tai langattomasti verkkoon.
- Wi-Fi Direct -toimintoa ei voi käyttää tietokoneen, mobiililaitteen tai tulostimen yhdistämiseksi internetiin.

Wi-Fi Direct -yhteyden ottaminen käyttöön

1. Avaa ohjauspaneeli (pyyhkäise alaspäin paneelivälilehteä missä tahansa näytössä tai kosketa paneelialuetta aloitusnäytöllä).
2. Kosketa  ohjauspaneelissa.
3. Valitse .
4. Jos näytön mukaan Wi-Fi Direct on pois käytöstä, valitse **Wi-Fi Direct** ja käynnistä toiminto.

 **VIHJE:** Wi-Fi Direct -yhteyden voi ottaa käyttöön myös sisäisen verkkopalvelimen kautta. Lisätietoja sisäisen verkkopalvelimen käytöstä on kohdassa [HP Embedded Web Server](#).

Tulostus langatonta yhteyttä käyttävästä mobiililaitteesta

Varmista, että olet ottanut käyttöön yhteensopivan tulostussovelluksen matkalaitteessa. Lisätietoja on osoitteessa www.hp.com/global/us/en/eprint/mobile_printing_apps.html.

1. Varmista, että olet ottanut tulostimen Wi-Fi Direct -toiminnon käyttöön.
2. Ota käyttöön langaton yhteys matkalaitteessa. Lisätietoja on matkalaitteen mukana toimitetuissa ohjeissa.

 **HUOMAUTUS:** Jos mobiililaitteesi ei tue langatonta yhteyttä, et voi käyttää Wi-Fi Direct -toimintoa.

3. Muodosta matkalaitteesta yhteys uuteen verkkoon. Käytä samaa menetelmää, jota tavallisesti käytät muodostaaksesi yhteyden uuteen langattomaan verkkoon tai yhteyspisteeseen. Valitse langattomien verkkojen luettelosta Wi-Fi Direct, esimerkiksi **DIRECT-**-HP PageWide XXXX** (jossa ** kuvaa tulostimen yksilöiviä merkkejä ja XXXX tulostimeen merkittyä tulostimen mallia).

Anna pyydettäessä Wi-Fi Direct -salasana.

4. Tulosta asiakirja.

Tulostus langattomaan yhteyteen kykenevältä tietokoneelta (Windows)

1. Varmista, että tulostimesi Wi-Fi Direct -yhteys on käytössä.
2. Ota tietokoneen langaton yhteys käyttöön. Lisätietoja on tietokoneen mukana toimitetuissa ohjeissa.



HUOMAUTUS: Jos tietokoneesi ei tue langatonta yhteyttä, et voi käyttää Wi-Fi Direct -toimintoa.

3. Muodosta tietokoneesta yhteys uuteen verkkoon. Käytä samaa menetelmää, jota tavallisesti käytät muodostaaksesi yhteyden uuteen langattomaan verkkoon tai yhteyspisteeseen. Valitse langattomien verkkojen luettelosta Wi-Fi Direct, esimerkiksi **DIRECT-**-HP PageWide XXXX** (jossa ** kuvaa tulostimen yksilöiviä merkkejä ja XXXX tulostimeen merkittyä tulostimen mallia).

Anna pyydettäessä Wi-Fi Direct -salasana.



HUOMAUTUS: Hae salasana valitsemalla aloitusnäytössä  (Wi-Fi Direct).

4. Jatka vaiheeseen 5, jos tulostin on asennettu ja kytketty tietokoneeseen langattoman verkon kautta. Jos tulostin on asennettu ja kytketty tietokoneeseen USB-kaapelilla, asenna tulostinohjelmisto HP:n Wi-Fi Direct -yhteyttä käyttäen noudattamalla seuraavia vaiheita.
 - a. Avaa tulostinohjelmisto. Lisätietoja on kohdassa [Avaa tulostinohjelmisto \(Windows\)](#).
 - b. Valitse **Tulostimen asetukset ja ohjelmisto** ja **Yhdistä uusi tulostin**.
 - c. Valitse näyttöön tulevasta **Verkkoyhteysasetukset** -ohjelmistonäytöstä **Langaton**.
Valitse tietokoneen tunnistamien tulostinten luettelosta HP:n tulostinohjelmisto.
 - d. Noudata näytön ohjeita.
5. Tulosta asiakirja.

Tulostus langattomaan yhteyteen kykenevältä tietokoneelta (OS X)

1. Varmista, että tulostimesi Wi-Fi Direct -yhteys on käytössä.
2. Wi-Fi-yhteyden käynnistäminen tietokoneella
Lisätietoja on Applen toimittamissa ohjeissa.
3. Napsauta Wi-Fi-kuvaketta ja valitse Wi-Fi Direct -nimi, kuten **DIRECT-**-HP PageWide XXXX** (jossa ** ovat tulostimen yksilöiviä merkkejä).
Jos Wi-Fi Direct on otettu käyttöön suojattuna, anna salasana pyydettäessä.
4. Lisää tulostin.

- a. Avaa **Järjestelmäasetukset**.
- b. Napsauta **Tulostimet ja skannerit**.
- c. Napsauta + tulostinlistan alla vasemmalla.
- d. Valitse tulostin löydettyjen tulostimien listasta (sana "Bonjour" on listan oikealla palstalla tulostimen nimen vieressä), ja napsauta **Lisää**.

HP:n tulostinohjelmiston asentaminen laitteeseen, joka on jo yhdistetty verkkoon

Jos tuotteella on jo IP-osoite langattomassa verkossa ja haluat asentaa tuotteen ohjelmiston tietokoneeseen, toimi seuraavasti.

1. Hae tuotteen IP-osoite (kosketa ohjauspaneelin kohtaa )
2. Asenna tulostinohjelmisto osoitteesta 123.hp.com/pagewide (suositus) tai tulostimen mukana toimitetulta HP:n ohjelmisto-CD-levyltä.
3. Noudata näytön ohjeita.
4. Valitse pyydettyessä **Langaton - Yhdistä tulostin langattomaan verkkoon ja Internetiin** ja napsauta **Seuraava** .
5. Valitse käytettävissä olevista tulostimista se, jolla on oikea IP-osoite.

Avaa tulostinohjelmisto (Windows)

Tietokoneen käyttöjärjestelmästä riippuen voit avata tulostinohjelmisto -ohjelmiston seuraavasti:

- **Windows 10:** Valitse tietokoneen työpöydältä **Käynnistä** > **Kaikki sovellukset** > **HP**, valitse tulostimen kansio ja valitse kuvake, jossa on tulostimen nimi.
- **Windows 8.1:** Valitse aloitusnäytön vasemmasta alakulmasta nuoli alaspäin ja valitse tulostimen nimi.
- **Windows 8:** Napsauta hiiren kakkospainikkeella aloitusnäytöstä mitä tahansa tyhjää kohtaa, valitse sovellusriviltä **Kaikki sovellukset** ja valitse sitten tulostimen nimi.
- **Windows 7, Windows Vista ja Windows XP:** Valitse tietokoneen työpöydältä **Käynnistä** ja valitse **Kaikki ohjelmat**. Valitse **HP** ja napsauta tulostimen kansiota. Valitse kuvake, jossa on tulostimen nimi.

Verkkoasetusten hallinta

- [Verkkoasetusten tarkasteleminen tai muuttaminen](#)
- [Tuotteen salasanan määrittäminen tai vaihtaminen](#)
- [TCP/IP-määritteiden määrittäminen manuaalisesti ohjauspaneelin avulla](#)
- [Yhteysnopeus ja kaksipuolisuuden asetukset](#)

Verkkoasetusten tarkasteleminen tai muuttaminen

HP:n sisäisen verkkopalvelimen kautta voit tarkastella tai muuttaa IP-asetuksia.

1. Hae tuotteen IP-osoite (kosketa ohjauspaneelin kohtaa .
2. Avaa HP:n sisäinen verkkopalvelin kirjoittamalla tuotteen IP-osoite selaimen osoiteriville.
3. Voit tarkastella verkon tietoja napsauttamalla **Verkko**-välilehteä. Voit muuttaa asetuksia tarvittaessa.

Tuotteen salasanan määrittäminen tai vaihtaminen

Käytä HP:n sulautettua Web-palvelinta verkossa olevan laitteen salasanan asettamiseen tai vaihtamiseen, jotta luvattomat käyttäjät eivät voi vaihtaa tuotteen asetuksia.

1. Hae tuotteen IP-osoite (kosketa ohjauspaneelin kohtaa .
2. Kirjoita laitteen IP-osoite selaimen osoiteriville. Napsauta **Asetukset**-välilehteä, valitse **Suojaus** ja napsauta sitten **Salasana-asetukset**-linkkiä.



HUOMAUTUS: Jos salasana on jo asetettu, saat kehoitteen antaa sen. Kirjoita "admin" käyttäjänimeksi salasanan kansa ja napsauta **Käytä**.

3. Kirjoita uusi salasana **Salasana**-kenttään ja **Vahvista salasana** -kenttään.
4. Tallenna salasana napsauttamalla ikkunan alaosassa olevaa **Käytä**-painiketta.

TCP/IP-määritteiden määrittäminen manuaalisesti ohjauspaneelin avulla

Määritä IPv4-osoite, aliverkon peite ja oletusyhdyskäytävä manuaalisesti ohjauspaneelin valikkojen avulla.

1. Avaa ohjauspaneeli (pyyhkäise alaspäin paneelivälilehteä missä tahansa näytössä tai kosketa paneelialuetta aloitusnäytöllä).
2. Kosketa  ohjauspaneelissa.
3. Kosketa **Verkon asennus** ja sitten **Ethernet-asetukset**.
4. Kosketa **Lisäasetukset** ja sitten **IP-asetukset**.
5. Kosketa **Manuaalinen** ja sitten **IP-osoite**.
6. Toimi seuraavasti numeronäppäimistön avulla:

- Anna IP-osoite ja kosketa [Valmis](#) -kohtaa.
- Syötä aliverkon peite ja kosketa [Valmis](#) -kohtaa.
- Syötä oletusyhdyskäytävä ja kosketa [Valmis](#) -kohtaa.

7. Kosketa [Käytä](#).

Yhteysnopeus ja kaksipuolisuuden asetukset



HUOMAUTUS: Nämä tiedot koskevat vain (kiinteitä) Ethernet-verkkoja. Ne eivät koske langattomia verkkoja.

Tulostuspalvelimen yhteysnopeuden ja tiedonvälitystilan pitää vastata verkkokeskittimen vastaavia asetuksia. Useimmissa tilanteissa tuote kannattaa jättää automaattiseen tilaan. Virheelliset muutokset yhteysnopeuteen ja kaksipuolisuuden tulostuksen asetuksiin saattavat estää tuotetta muodostamasta yhteyttä muihin verkon laitteisiin. Jos sinun täytyy tehdä muutoksia, tee ne tulostimen ohjauspaneelin avulla.



HUOMAUTUS:

- Asetuksen tulee vastata sen laitteen (verkkokeskitin, kytkin, yhdyskäytävä, reititin tai tietokone) asetuksia, johon olet muodostamassa yhteyttä.
- Näiden asetusten muuttaminen saattaa johtaa tuotteen sammumiseen ja uudelleen käynnistymiseen. Tee muutoksia vain silloin, kun tuotetta ei käytetä.

1. Avaa ohjauspaneeli (pyyhkäise alaspäin paneelivälilehteä missä tahansa näytössä tai kosketa paneelialuetta aloitusnäytöllä).
2. Kosketa  ohjauspaneelissa.
3. Kosketa [Verkon asennus](#) ja sitten [Ethernet-asetukset](#).
4. Kosketa [Lisäasetukset](#) ja sitten [Yhteysnopeus](#).
5. Valitse jokin seuraavista vaihtoehdoista.

Asetus	Kuvaus
Automaattinen	Tulostinpalvelin määrittää itsensä automaattisesti verkon sallimaan nopeimpaan mahdolliseen yhteysnopeuteen ja tiedonvälitystilaan.
10 - täysi	10 Mbps, kaksisuuntainen toiminta
10 - puoli	10 Mbps, yksisuuntainen toiminta
100 - täysi	100 Mbps, kaksisuuntainen toiminta
100 - puoli	100 Mbps, yksisuuntainen toiminta

3 Tulostimen hallinta ja palvelut

- [HP Embedded Web Server](#)
- [Web-palvelut](#)
- [HP Web Jetadmin ohjelma](#)
- [Tuotteen suojausominaisuudet](#)
- [HP Printer Assistant ja tulostinohjelmisto \(Windows\)](#)
- [HP Utility -apuohjelma: \(OS X\)](#)
- [AirPrint™ \(OS X\)](#)

HP Embedded Web Server

- [Tietoja sisäisestä verkkopalvelimesta \(EWS\)](#)
- [Tietoja evästeistä](#)
- [Sisäisen verkkopalvelimen avaaminen](#)
- [Toiminnot](#)

Tietoja sisäisestä verkkopalvelimesta (EWS)

Laitteessa on HP:n sisäinen verkkopalvelin (EWS), jonka avulla saadaan tietoja laitteen ja verkon toiminnasta. Sisäinen verkkopalvelin on ympäristö, jossa verkkosovelluksia voidaan suorittaa lähes samalla tavalla kuin tietokoneen käyttöjärjestelmässä, esimerkiksi Windowsissa, voidaan suorittaa tietokoneohjelmia. Näistä ohjelmista tehdyt tulosteet voidaan näyttää verkkoselaimessa.

Sisäinen verkkopalvelin sijaitsee laitteessa (kuten HP-tulostimessa) tai laiteohjelmistossa eikä Web-palvelimelle ladatussa ohjelmistossa.

Sisäisen verkkopalvelimen etuna on se, että se toimii laiteliittymänä, jota kaikki verkkoon kytketyn tietokoneen käyttäjät ja tavalliset Web-selaimet voivat käyttää. Mitään erityisiä ohjelmistoja ei tarvitse asentaa tai määrittää, mutta tietokoneessa on oltava tuettu verkkoselain asennettuna. Sisäinen verkkopalvelin saadaan käyttöön kirjoittamalla laitteen IP-osoite selaimen osoiteriville.

Tietoja evästeistä

Sisäinen verkkopalvelin lisää hyvin pieniä tekstitiedostoja (evästeitä) laitteesi kiintolevyille, kun selaat verkkosivuja. Evästeiden avulla EWS-palvelin tunnistaa tietokoneen seuraavalla kerralla. Jos esimerkiksi olet määrittänyt EWS-palvelimen kielen, evästeen avulla palvelin muistaa kielivalinnan niin, että seuraavalla käyttökerralla sivut näkyvät valitulla kielellä. Vaikka osa evästeistä poistetaan istunnon lopussa (kuten kielivalinnan tallentava eväste), jotkin evästeet (kuten asiakaskohtaiset asetukset määrittävät evästeet) säilyvät tietokoneessa, kunnes ne poistetaan manuaalisesti.



TÄRKEÄÄ: Verkkopalvelimen tietokoneeseen tallentamia evästeitä käytetään vain tietokoneen asetusten tallentamiseen tai tiedonsiirtoon tulostimen ja tietokoneen välillä. Näitä evästeitä ei lähetetä millekään HP-verkkosivustolle.

Voit määrittää selaimen hyväksymään kaikki evästeet tai määrittää, että kunkin evästeen käyttö sallitaan tai kielletään aina niiden esiintyessä. Voit myös poistaa tarpeettomat evästeet selaimen avulla.

Joissakin tulostimissa evästeiden poistaminen käytöstä poistaa käytöstä myös vähintään yhden seuraavista ominaisuuksista:

- jatkaminen samasta paikasta, jossa sovellus suljettiin (hyödyllinen etenkin ohjattuja asennustoimintoja käytettäessä).
- EWS-palvelimen kieliasetuksen muistaminen.
- yksilöllisesti mukautettu EWS-kotisivu.

Lisätietoja tietosuojaj- ja evästeasetusten muuttamisesta sekä evästeiden tarkastelusta ja poistamisesta on verkkoselaimesi käyttöohjeissa.

Sisäisen verkkopalvelimen avaaminen

Voit avata verkkopalvelimen tekemällä jonkin seuraavista toimista:

- Kirjoita laitteen IP-osoite tuetun verkkoselaimen osoiteruutuun. (Saat tuotteen IP-osoitteen koskettamalla ohjauspaneelin kohtaa ).
- Avaa tulostinohjelmistossa HP Printer Assistant ja napsauta **Tul., skann. & faks** -välilehden **Tulostus** -välilehdellä **Tulostimen kotisivu (sisäinen verkkopalvelin)**.

Lisätietoja on kohdassa [HP Printer Assistant -ohjelma avaaminen](#).

- Käytä OS X -käyttöjärjestelmässä HP Utility -apuohjelmaa tai valitse **Järjestelmäasetukset > Tulostimet & skannerit > HP PageWide Pro MFP 477 > Valinnat & Tarvikkeet > Yleiset > Näytä tulostimen verkkosivu**.

 **HUOMAUTUS:** Jos EWS-palvelinta avattaessa tapahtuu virhe, varmista, että verkon välityspalvelimen asetukset on määritetty oikein.

 **VIHJE:** Kun olet avannut URL-osoitteen, lisää se suosikkeihin, jotta voit palata siihen nopeasti tulevaisuudessa.

Toiminnot

- [Koti-välilehti](#)
- [Skannaus-välilehti](#)
- [Faksi-välilehti](#)
- [Verkkopalvelut-välilehti](#)
- [Verkko-välilehti](#)
- [Työkalut-välilehti](#)
- [Asetukset-välilehti](#)

 **HUOMAUTUS:** Jos asetuksia muutetaan EWS-palvelimessa, jotkin tuotteen tai tuoteohjelmiston toiminnot saatetaan poistaa käytöstä.

Koti-välilehti

Koti-välilehden avulla voit käyttää **Skannaus**-, **Faksi**-, **Verkkopalvelut**-, **Verkko**-, **Työkalut**- ja **Asetukset**-välilehtien usein käytettyjä kohteita. **Koti**-välilehti sisältää seuraavat kohteet.

 **HUOMAUTUS:** Kaikki seuraavat kohteet eivät oletusarvoisesti näkyvissä. Kohteita voidaan tuoda näkyviin tai piilottaa käyttämällä **Mukauta**-painiketta.

Nimike	Kuvaus
Skannaa sähköpostiin	Määritä Skannaa sähköpostiin -toiminnon kohdeprofiilit.
Skannaus verkkokansioon	Määritä Skannaa verkkokansioon -toiminnon kohdekansiot.
HP:n digitaalinen faksi	Määritä tulostin tallentamaan faksit verkkokansioon tai lähettämään ne edelleen.

Nimike	Kuvaus
Virransäästöasetukset	Määritä virransäästötoiminnot, jotka siirtävät tulostimen Lepotilaan tai sammuttavat ja käynnistävät tulostimen automaattisesti.
Verkkopalvelut	Ota HP ePrint tai sovellukset, joiden avulla voit tulostaa suoraan sähköpostista, käyttöön tai pois käytöstä.
Tulostimen päivitys	Tarkista uudet tulostinpäivitykset
Arvioidut mustetasot	Tarkastele kasettien mustetasoja
Verkon yhteenveto	Tarkastele kiinteän (802,3) tai langattoman (802,11) verkon tilaa
Tulostuslaadun työkalut	Tässä voit suorittaa ylläpitotyökaluja tulostuslaadun parantamiseksi.
Langaton asennustoiminto	Määritä langaton verkkoyhteys ohjatun asennustoiminnon avulla
Wi-Fi Direct	Määritä Wi-Fi Direct tulostamaan mobiililaitteesta suoraan tulostimeen ilman langatonta yhteyttä.
AirPrint	Määritä AirPrint™ tulostamaan Apple-tuetuista tuotteista
Tulostimen tiedot	Tarkastele tulostimen tietoja, kuten tuotteen sarjanumero, palvelutunnus, laiteohjelmistoversio ja kokonaissivumäärä.
Järjestelmänvalvoja	Määritä järjestelmänvalvojan oikeudet tulostimen toimintojen valvomiseen
Varmuuskopiointi	Varmuuskopioi tulostimen asetukset salasanasuojattuun tiedostoon.
Faksiloki	Näytä ja hallinnoi kaikkia faksiin liittyviä toimintoja (mukaan lukien digitaalisen faksin loki)
Faksin ohjattu asennus	Määritä faksin toiminnot ohjatun asennustoiminnon avulla
Palomuuri	Määritä verkon palomuuri
Tulostinraportit	Tulostaa tulostimesi tietosivut
Skannaa SharePointiin	Määritä Skannaa verkkokansioon -toiminnon SharePoint-kansio.
Käyttöraportti	Näyttää tulostus-, faksi- ja kopiotöiden käyttömäärät
Verkkoskannaus	Ota Webscan käyttöön, jolloin kuka tahansa, joka voi käyttää skanneria, voi skannata skannerin lasilla olevan kohteen.



HUOMAUTUS: Tämän sivun asetukset tallennetaan automaattisesti verkkoselaimen evästeinä. Jos verkkoselaimen evästeet poistetaan, nämä asetukset menetetään.

Skannaus-välilehti

Tuotteen skannaustoimintojen asetukset voidaan määrittää **Skannaus-välilehdellä**. **Skannaus-välilehti** sisältää seuraavat kohteet:

Kohde	Kuvaus
Skannaa tietokoneeseen	<p>Webscan-ohjelman käyttäminen</p> <p>TÄRKEÄÄ: Tietoturvasyistä Webscan on oletusarvoisesti poistettu käytöstä. Jos haluat ottaa Webscan-ohjelman käyttöön, avaa Asetukset-välilehti, valitse Järjestelmänvalvojan asetukset, valitse Webscan-ohjelman vieressä oleva Ota käyttöön -valintaruutu ja napsauta Käytä-painiketta.</p> <p>Kun Webscan on käytössä, kuka tahansa, joka voi käyttää skanneria, voi skannata skannerin lasilla olevan kohteen.</p>
Skannaa sähköpostiin	<ul style="list-style-type: none"> • Skannaa sähköpostiin -asetus: Määritä tämän avulla Skannaa sähköpostiin -toiminnon asetukset ja skannattujen asiakirjojen lähettäjä. • Sähköpostin osoitekirja: Määritä vastaanottajat, joille skannattuja asiakirjoja voidaan lähettää • Sähköpostiasetukset: Määritä oletusarvoinen OTSIKKO-rivi ja tekstirunko sekä määritä skannaustoiminnon oletusasetukset
Skannaus verkkokansioon	Verkkokansion asetukset: Määritä verkkokansio, johon tulostimesta skannatut kuvat ja asiakirjat tallennetaan.
Skannaus SharePointiin	SharePointin määrittäminen Määritä SharePoint-kansio, johon tulostimesta skannatut asiakirjat tallennetaan.

Faksi-välilehti

Tuotteen faksaustoimintojen asetukset voidaan määrittää **Faksaa**-välilehdellä. **Faksaa**-välilehti sisältää seuraavat kohteet:

Kohde	Kuvaus
Faksin ohjattu asennus	Määritä tulostimen faksitoiminto
Faksin perusasetukset	Voit vaihtaa faksin ylätunnisteessa olevan nimen, faksinumeron ja muita faksin perusasetuksia.
Faksin lisäasetukset	Voit määrittää faksin lisäasetukset, kuten virheiden raportointi ja faksin vahvistus.
Faksin pikavalinta	Voit antaa ja tallentaa pikavalintanumeroita.
Faksin edelleenlähetys	Saapuvat faksit voidaan ohjata automaattisesti toiseen faksinumeroon
Roskafaksin esto	Estä määrittelyiltä henkilöiltä tai yrityksiltä saapuvat faksit
Tietoja	Faksiloki: Näyttää luettelon fakseista, jotka laitteella on lähetetty tai vastaanotettu.
HP:n digitaalinen faksi	Digitaalisen faksin profiili: Tallenna saapuvat mustavalkofaksit erikseen määritettyyn verkkokansioon tai lähetä ne edelleen sähköpostina

Verkkopalvelut-välilehti

Määritä tuotteen HP-verkkopalvelut **HP-verkkopalvelut** -välilehdellä. HP:n verkkopalvelut on otettava käyttöön, jos haluat käyttää HP ePrint -toimintoa.

Verkko-välilehti

Määritä ja varmista tuotteen verkkoasetukset **Verkko**-välilehdellä, kun tuotteesta on muodostettu yhteys IP-pohjaiseen verkkoon. **Verkko**-välilehdessä ei näy, onko laite yhdistettynä muihin verkkoihin.

Työkalut-välilehti

Työkalut-välilehdellä voit tarkastella tai hallita tuotteen apuohjelmia. **Työkalut**-välilehti sisältää seuraavat kohteet:

Kohde	Kuvaus
Tuotetiedot	<ul style="list-style-type: none">• Tulostimen tiedot: Tarkastele tulostimen tietoja, kuten tuotteen sarjanumero, palvelutunnus, laiteohjelmistoversio ja kokonaissivumäärä.• Mustemittari: Tarkastele kasettien mustetasoja• Kasetin asetukset: Voit määrittää kynnyksarvon, jonka kohdalla tulostin ilmoittaa musteen olevan vähissä.
Raportit	<ul style="list-style-type: none">• Käyttöraportti: Näyttää käsiteltyjen sivujen määrän tulostuksen, skannauksen, kopiointin ja faksauksen osalta.• Tulostinraportit: Tulostaa erilaisia raportteja, kuten esimerkiksi fonttiluettelot• Tapatumaloki: Näyttää tulostimen 50 viimeisintä virheilmoitusta• Työloki Näyttää tulostimen viimeksi suorittamat työt• Väriin käytön työloki: Näyttää mustavako-/harmaasävy- ja väritulosteiden lukumäärän kaikissa töissä ja henkilökohtaisissa töissä.
Apuohjelmat	<ul style="list-style-type: none">• Kirjanmerkit: Merkitse sivuja kirjanmerkeillä HP:n sisäisellä verkkopalvelimella• Tulostuslaadun työkalut: Suorita huoltotoimia tulosteiden laadun parantamiseksi• Laiteseuranta: Määritä tälle laitteelle laitenumero tai -sijainti
Varmuuskopiointi ja palautus	<ul style="list-style-type: none">• Varmuuskopiointi: Luo salasanalla suojattu tiedosto, johon on tallennettu tulostimen asetukset• Palautus: Palauta tulostimen asetukset käyttämällä sisäisen verkkopalvelimen luomaa varmuuskopiotiedostoa.
Tulostimen uudelleenkäynnistys	Virta-asetus: Katkaise tulostimesta virta ja käynnistä se uudelleen.
Tulostimen päivitykset	Laiteohjelmistopäivitykset: Määritä tulostin ilmoittamaan sinulle päivityksistä tai asentamaan päivitykset automaattisesti

Asetukset-välilehti

Voit määrittää ja ylläpitää **Asetukset**-välilehdellä erilaisia tuotteen asetuksia: virranhallinta, päivämäärä ja aika, tulostus, paperinkäyttö, sähköposti-ilmoitukset, tehdasasetukset ja palomuuri.

Kohde	Kuvaus
Virranhallinta	Määritä Virransäästötila minimoimaan tuotteen virrankulutus, kun se on vapaa, ja vähentämään sähköosien kulumista.
Asetukset	Määritä tavallisten tulostustoimintojen oletusasetukset, kuten päivämäärä ja aika, kieli, näyttö ja nimettömät käyttötiedot. Voit myös määrittää erityistoimintojen oletusasetukset, kuten manuaalinen syöttö, lokeroiden ja paperin hallinta, kuvien rekisteröinti, ColorLok ja Hiljainen tila.
Suojaus	Määritä asetukset, joiden avulla tulostimen tai sen toimintojen käyttöoikeuksia voidaan hallita. Lisätietoja on kohdassa Suojausasetukset .
Tietokoneen hälytykset	Aseta oletusarvot sähköpostipalvelimelle, hälytyskohteille ja hälytysasetuksille.

Kohde	Kuvaus
Kopiointi-/tulostusasetukset	Määritä oletusasetukset tulostukselle (esimerkiksi fontti, tulostuslaatu, kaksipuolisuus ja mustavalko-/tai väritulostus) ja kopioinnille (esimerkiksi lokeron valinta ja kopioiden laatu)
Palauta oletusasetukset	Palauta oletusasetukset tai verkon asetukset
Palomuuuri	Määritä palomuurin asetukset, esimerkiksi säännöt, osoitteet, palvelut ja muut vaihtoehdot

Web-palvelut

- [Mitä Web-palvelut ovat?](#)
- [Verkkopalveluiden määrittäminen](#)
- [Käytä verkkopalveluja](#)
- [Verkkopalveluiden poistaminen](#)

Mitä Web-palvelut ovat?

Tulostin sisältää innovatiivisia ja verkossa toimivia ratkaisuja, joiden avulla voit muodostaa nopeasti yhteyden Internetiin, hakea asiakirjoja ja tulostaa ne nopeammin ja helpommin. Etkä tarvitse tietokonetta!



HUOMAUTUS: Näiden Web-palveluiden käyttöä varten tulostimessa on oltava Internet-yhteys (joko ethernet-kaapelilla tai langattomasti). Verkko-ominaisuuksia ei voi käyttää, jos tulostin on yhdistetty USB-kaapelilla.

HP ePrint

HP ePrint on HP:n maksuton palvelu, jonka avulla voi tulostaa HP ePrint -palvelua käyttävällä tulostimella milloin ja mistä tahansa. Palvelun käyttö on helppoa: lähetä vain sähköposti tulostimelle määritettyyn sähköpostiosoitteeseen (tulostimen Verkkopalvelut-ominaisuuden on oltava käytössä). Palvelun käyttö ei edellytä lisäohjaimia tai -ohjelmistoja. Jos voit lähettää sähköpostia, voit myös tulostaa HP ePrint -palvelun avulla.



HUOMAUTUS:

- Voit luoda tilin [HP Connected](#) -sivustolle (ei välttämättä saatavissa kaikissa maissa tai kaikilla alueilla) ja kirjautua sisään ja määrittää ePrint-asetukset.
- Kun olet rekisteröinyt tilin HP Connected -sivustolle, voit kirjautua sisään ja tarkastella HP ePrint -tulostustöiden tilaa, hallita HP ePrint -tulostusjonoa, määrittää käyttäjät tulostimen HP ePrint -sähköpostiosoitteelle sekä saada tukea HP ePrint -palvelun käyttöä varten.

Tulostussovellukset

- Tulostussovellukset auttavat löytämään ja tulostamaan esimuokattua verkkosisältöä helposti ja suoraan tulostimestasi. Voit myös tallentaa asiakirjoja digitaalisesti verkkoon.
- Erityisesti tulostimellesi tarkoitettu esimuokattu sisältö tarkoittaa sitä, etteivät tekstit tai valokuvat näy vain osittain ja ettei ylimääräisiä, vain yhden tekstirivin sisältäviä sivuja tulostu. Joissakin tulostimissa voit myös valita paperin ja tulostuslaadun asetukset tulostuksen esikatselunäytöltä.

Verkkopalveluiden määrittäminen

Varmista ennen verkkopalveluiden asentamista, että tulostin on yhdistettynä internetiin joko Ethernet-yhteydellä tai langattomasti.

Asenna verkkopalvelut jollakin seuraavista tavoista:

Verkkopalveluiden asentaminen ohjauspaneelistä

1. Avaa ohjauspaneeli (pyyhkäise alaspäin paneelivälilehteä missä tahansa näytössä tai kosketa paneelialuetta aloitusnäytöllä).
2. Kosketa  ohjauspaneelissa.
3. Kosketa [Verkkopalveluiden asetus](#) -kohtaa.
4. Hyväksy verkkopalveluiden käyttöehdot ja ota verkkopalvelut käyttöön valitsemalla [Hyväksy](#).
5. Kosketa näyttöön ilmestyvässä ikkunassa [OK](#) -kohtaa, jolloin tulostin tarkastaa tuotepäivitykset automaattisesti.



HUOMAUTUS: Jos välityspalvelinasetukset pyydetään määrittämään ja jos verkossa käytetään välityspalvelinasetuksia, määritä asetukset noudattamalla näytöllä näkyviä ohjeita. Jos välityspalvelimen tietoja ei ole saatavilla, ota yhteys verkon järjestelmänvalvojaan tai henkilöön, joka asensi verkon.

6. Jos [Tulostinpäivitysten asetukset](#) -näyttö tulee näkyviin, kosketa [Asenna automaattisesti \(suositus\)](#)- tai [Ilmoita, kun saatavissa](#) -kohtaa.
7. Kun tulostimesta on muodostettu yhteys palvelimeen, tulostin tulostaa tietosivun. Viimeistelee käyttöönotto noudattamalla tietosivulla annettuja ohjeita.

Verkkopalveluiden asentaminen sisäisen verkkopalvelimen avulla

1. Avaa sisäinen verkkopalvelin. Lisätietoja on kohdassa [Sisäisen verkkopalvelimen avaaminen](#).
2. Valitse **Verkkopalvelut**-välilehti.
3. Valitse **Verkkopalveluiden asetukset** -osasta **Asennus**, napsauta **Jatka** ja hyväksy käyttöehdot noudattamalla näytöllä näkyviä ohjeita.
4. Salli tulostimen tarkistaa ja asentaa tulostinpäivitykset kehotettaessa.



HUOMAUTUS: Jos välityspalvelinasetukset pyydetään määrittämään ja jos verkossa käytetään välityspalvelinasetuksia, määritä asetukset noudattamalla näytöllä näkyviä ohjeita. Jos välityspalvelimen tietoja ei ole saatavilla, ota yhteys verkon järjestelmänvalvojaan tai henkilöön, joka asensi verkon.

5. Kun tulostimesta on muodostettu yhteys palvelimeen, tulostin tulostaa tietosivun. Viimeistelee käyttöönotto noudattamalla tietosivulla annettuja ohjeita.

Käytä verkkopalveluja

- [HP ePrint](#)
- [Tulostussovellukset](#)

HP ePrint

Jos haluat käyttää HP ePrint-palvelua:

- Tarkista, että käytettävissä on internet- ja sähköpostiyhteydellä varustettu tietokone tai mobiililaitte.
- Ota Verkkopalvelut käyttöön tulostimessa. Lisätietoja on kohdassa [Verkkopalveluiden määrittäminen](#).

Lisätietoja HP ePrint -asetusten hallinnasta ja määrittämisestä sekä uusimmista ominaisuuksista on sivustossa [HP Connected](#) . Tämä sivusto ei välttämättä ole käytettävissä kaikissa maissa tai kaikilla alueilla.

Tulostaminen HP ePrint-palvelun avulla

1. Avaa tietokoneen tai mobiililaitteen sähköpostisovellus.
2. Luo uusi sähköpostiviesti ja liitä siihen tiedosto, jonka haluat tulostaa.
3. Kirjoita HP ePrint -sähköpostiosoite Vastaanottaja-kenttään ja valitse sitten vaihtoehto sähköpostiviestin lähettämiseen.





HUOMAUTUS: Älä lisää muita sähköpostiosoitteita Vastaanottaja- tai Piilokopio-kenttiin. HP ePrint-palvelin ei hyväksy tulostustöitä, jos on valittu useita sähköpostiosoitteita.

HP ePrint -sähköpostiosoitteen selvittäminen

1. Avaa ohjauspaneeli (pyyhkäise alaspäin paneelivälilehteä missä tahansa näytössä tai kosketa paneelialuetta aloitusnäytöllä).
2. Kosketa  ohjauspaneelissa.
3. Kosketa [Tulostusasetukset](#) ja kosketa sitten [Tulosta arkistosivu](#). Tulostimesta tulostuu tietosivu, jossa on tulostimen koodi ja sähköpostiosoitteen mukauttamisohjeet.

HP ePrint -toiminnon ottaminen pois käytöstä ohjauspaneelissa

1. Avaa ohjauspaneeli (pyyhkäise alaspäin paneelivälilehteä missä tahansa näytössä tai kosketa paneelialuetta aloitusnäytöllä).
2. Kosketa  ohjauspaneelissa.
3. Valitse  ja kosketa [HP ePrint](#) ja ota se pois käytöstä.

HP ePrint -toiminnon ottaminen pois käytöstä sisäisessä verkkopalvelimessa

1. Avaa sisäinen verkkopalvelin. Lisätietoja on kohdassa [Sisäisen verkkopalvelimen avaaminen](#).
2. Valitse **Verkkopalvelut**-välilehti.
3. Napsauta **Verkkopalveluasetukset** -osassa **HP ePrint** ja valitse **Poista käytöstä**.
4. Napsauta valintaikkunassa **Kyllä**.

Tulostussovellukset

Tulostussovellukset auttavat löytämään ja tulostamaan esimuokattua verkkosisältöä helposti ja suoraan tulostimestasi.

Tulostussovellusten käyttäminen

1. Kosketa ohjauspaneelin [Sovellukset](#)-sovelluskansiota.
2. Valitse haluamasi tulostussovellus.

Lisätietoja erilaisista tulostussovelluksista on osoitteessa [HP Connected](#) . Tämä sivusto ei välttämättä ole käytettävissä kaikissa maissa tai kaikilla alueilla.

Tulostussovellusten hallinta

Voit lisätä, muokata tai poistaa tulostussovelluksia sekä määrittää järjestyksen, jossa ne näkyvät tulostimen ohjauspaneelin näytöllä.

1. Kosketa ohjauspaneelin [Sovellukset](#)-sovelluskansiota.
2. Kosketa näytön [Hallinta](#)-kuvaketta ja noudata näytön ohjeita.





HUOMAUTUS: Tulostussovelluksia voi hallita myös [HP Connected](#) -sivuston kautta.

Verkkopalveluiden poistaminen

Seuraavien ohjeiden avulla voit poistaa verkkopalvelut.

Verkkopalveluiden poistaminen tulostimen ohjauspaneelissa

1. Avaa ohjauspaneeli (pyyhkäise alaspäin paneelivälilehteä missä tahansa näytössä tai kosketa paneelialuetta aloitusnäytöllä).
2. Kosketa  ohjauspaneelissa.
3. Kosketa  ja sitten [Poista verkkopalvelut](#) ja [Kyllä](#).

Verkkopalveluiden poistaminen sisäisen verkkopalvelimen avulla

1. Avaa sisäinen verkkopalvelin. Lisätietoja on kohdassa [Sisäisen verkkopalvelimen avaaminen](#).
2. Valitse **Verkkopalvelut**-välilehti.
3. Napsauta **Verkkopalveluasetukset**-kohdassa **Poista verkkopalvelut**.
4. Vahvista napsauttamalla **Poista verkkopalvelut**.
5. Poista verkkopalvelut tulostimesta valitsemalla **Yes** (Kyllä).

HP Web Jetadmin ohjelma

HP Web Jetadmin on toimialan johtava ja palkittu työkalu, jonka avulla voit hallita tehokkaasti erilaisia verkkoon kytkettyjä HP-laitteita, kuten tulostimia, monitoimilaitteita ja digitaalisia lähetyslaitteita. Kyseessä on yhtenäinen ratkaisu, jonka avulla voit tehdä asennuksen, valvonnan, ylläpitotoimet ja vianmäärityksen etätoimina sekä suojata tulostus- ja kuvankäsittely-ympäristön. Näin voit parantaa liiketoiminnan tuottavuutta, koska ratkaisu auttaa säästämään aikaa, hallitsemaan kustannuksia ja suojaamaan investointisi.

Ajoittain julkaistaan HP Web Jetadmin -päivityksiä, jotka laajentavat työkalutuen yksittäisiin laiteominaisuuksiin. Siirry [HP Web Jetadmin](#) -sivustolle ja napsauta **Lataa nyt**.

Tuotteen suojausominaisuudet

- [Turvallisuuslausunnot](#)
- [Palomuri](#)
- [Suojausasetukset](#)
- [Laitteohjelmistopäivitykset](#)

Turvallisuuslausunnot

Tuote tukee tietosuojastandardeja ja -käytäntöjä, jotka suojaavat laitetta ja verkon tietoja sekä helpottavat tuotteen hallintaa ja ylläpitoa.

Lisätietoja HP:n suojaetuista kuvankäsittely- ja tulostusratkaisuista on [HP secure printing](#) -verkkosivustolla. Sivusto sisältää linkkejä tiedotteisiin ja usein kysytyjä kysymyksiä sisältäviin asiakirjoihin, jotka koskevat suojausominaisuuksia ja saattavat sisältää tästä asiakirjasta puuttuvia tietoja lisäsuojausominaisuuksista.

Palomuri

HP:n sulautetun Web-palvelimen avulla voit ottaa käyttöön ja muokata tuotteen palomuurisääntöjä, järjestystä, malleja, palveluita ja käytäntöjä. Palomuri tarjoaa verkkokerroksen suojauksen sekä IPv4- että IPv6-verkoissa. Palomuurin määrittämismahdollisuuden avulla voit hallita IP-osoitteita, jotka voivat käyttää tuotetta. Voit myös asettaa digitaalisen lähettämisen, hallinnan, haun ja tulostuspalveluiden käyttöoikeudet ja järjestykset. Kaikki tämä tarjoaa turvallisemman tavan hallita tuotteen käyttöoikeuksia.

Palomuurin avulla voit myös poistaa käytöstä epävarmoja protokollia ja palveluita. Näiden protokollien ja palveluiden asetukset voidaan myös suojata muuttamista vastaan määrittämällä sulautetun Web-palvelimen järjestelmänvalvojan salasana. Protokollia ja palveluita ovat esimerkiksi seuraavat.

Protokolla tai palvelu	Kuvaus
IPv4 ja IPv6	Jotta laite toimisi oikein TCP/IP-verkossa, sille täytyy määrittää kelvolliset TCP/IP-verkkoasetukset, kuten kelvollinen verkon IP-osoite. Tämä laite tukee kahta versiota tästä käytännöstä: versio 4 (IPv4) ja versio 6 (IPv6). IPv4- ja IPv6-protokollia voidaan käyttää tai poistaa käytöstä erikseen tai yhdessä.
Bonjour	Bonjour-palveluita käytetään tavallisesti pienissä verkoissa IP-osoitteen ja nimen määrittämiseksi, kun tavallista DNS-palvelinta ei käytetä. Bonjour-palvelu voidaan ottaa käyttöön tai poistaa käytöstä.

Protokolla tai palvelu	Kuvaus
SNMP	Verkkohallintasovellukset käyttävät SNMP (Simple Network Management Protocol) -protokollaa laitehallintaan. Tämä tuote tukee SNMPv1-protokollaa IP-verkoissa. Tuotteessa on ominaisuus, jolla SNMPv1 voidaan ottaa käyttöön tai poistaa käytöstä.
WINS:	Jos verkossa on Dynamic Host Configuration Protocol (DHCP) -palvelu, laite hakee IP-osoitteen automaattisesti kyseisestä palvelimesta ja rekisteröi nimensä RFC 1001- ja RFC 1002 -yhteensopiviin dynaamisiin nimipalveluihin, kunhan WINS (Windows Internet Name Service) -palvelimen IP-osoite on määritetty. WINS-palvelimen IP-osoitteen määrittäminen voidaan ottaa käyttöön tai poistaa käytöstä. Jos toiminto on käytössä, ensi- ja toissijainen WINS-palvelin voidaan määrittää.
SLP	Service Location Protocol (SLP) on internetin standardoitu verkkoprotokolla, jonka avulla verkkosovellukset saavat selville yritysverkon palveluiden olemassaolon, sijainnin ja kokoonpanon. Protokolla voidaan ottaa käyttöön tai poistaa käytöstä.
LPD	Line Printer Daemon (LPD) tarkoittaa rivotulostimen taustatuloistustoimintoihin liittyvää protokollaa ja ohjelmia, jotka voivat olla asennettuina erilaisissa TCP/IP-järjestelmissä. LPD voidaan ottaa käyttöön tai poistaa käytöstä.
LLMNR	LLMNR (Link-Local Multicast Name Resolution) on DNS (Domain Name System) -pakettimuotoon perustuva protokolla, joka sallii sekä IPv4- että IPv6-isäntien suorittaa nimiselvityksen samassa paikallislinkissä oleville isännille. LLMNR voidaan ottaa käyttöön tai poistaa käytöstä.
Portti 9100	Tuote tukee IP-raakatulostusta TCP-portin 9100 kautta. Tämä tuotteessa oleva HP:n oma TCP/IP-portti on tulostuksen oletusportti, jota HP-ohjelmisto käyttää. Portti 9100 voidaan ottaa käyttöön tai poistaa käytöstä.
Verkkopalvelut	Laite tukee mahdollisuutta ottaa käyttöön tai poistaa käytöstä laitteen tukemat Microsoftin Web Services Dynamic Discovery (WS Discovery) -protokollat tai Microsoftin Web Services for Devices (WSD) Print -palvelut. Nämä verkkopalvelut voidaan ottaa käyttöön tai poistaa käytöstä yhdessä. WS Discovery voidaan myös ottaa erikseen käyttöön.
Internet-tulostusasetukset (IPP)	IPP (Internet Printing Protocol) on internetin standardiprotokolla, jonka avulla voidaan tulostaa asiakirjoja ja hallita töitä internetin välityksellä. IPP voidaan poistaa käytöstä tai ottaa käyttöön.

Suojausasetukset

Sisäisen verkkopalvelimen **Asetukset**-välilehden **Suojaus**-kohdassa on seuraavat vaihtoehdot.

Kohde	Kuvaus
Salasana-asetukset	Voit määrittää salasanan, jotta käyttäjät, joilla ei ole käyttöoikeutta, eivät voi määrittää tai nähdä tulostimen asetuksia sisäisen verkkopalvelimen kautta
Järjestelmänvalvojan asetukset	Voit mukauttaa tulostintasi ottamalla käyttöön tai pois käytöstä verkkoyhteyksiin ja -palveluihin, tulostimen toimintoihin (esimerkiksi väritulostus), muistilaitteisiin ja laiteohjelmistopäivityksiin liittyviä ominaisuuksia.
Ohjauspaneelin pikakuvakkeet	Voit valita mitkä pikakuvakkeet näkyvät ohjauspaneelin Pikakuvakkeet-kansiossa
Pääsyn valvonta	Voit ottaa käyttöön ja määrittä kirjautumistapoja, joiden avulla voit hallita tiettyjen tulostustehtävien käyttöoikeuksia.
Tallennettujen tietojen suojaaminen	Voit määrittää asetuksia, joiden avulla voit suojata tulostimelle tallennettuja töitä luvattomalta käytöltä

Lisätietoja tietosuoja-asetuksista on kohdassa [EWS-järjestelmävalvojan opas](#) (vain englanniksi).

Laiteohjelmistopäivitykset

Tulostimen laiteohjelmisto voidaan päivittää automaattisesti. Napsauta sisäisen verkkopalvelimen **Työkalut-**välilehdellä **Tulostimen päivitykset**, **Laiteohjelmistopäivitykset** ja sitten **Asenna päivitykset automaattisesti**. HP suosittelee tämän vaihtoehdon käyttämistä.

HP Printer Assistant ja tulostinohjelmisto (Windows)

HP Printer Assistant -ohjelman avulla voit hallita HP-tulostimen ominaisuuksia ja resursseja Windows-ohjelman valikosta tai tietokoneen työpöydän kuvakkeesta.

HP Printer Assistant -ohjelma avaaminen

1. Napsauta tietokoneellasi **Aloit**us ja valitse **Kaikki ohjelmat**.
2. Napsauta **HP** ja valitse sitten tuotteen nimi ja valitse tulostimesi.

Toiminnot

- [Connected-välilehti](#)
- [Tulosta, skannaa & faksaa -välilehti](#)
- [Osta-välilehti](#)
- [Ohje-välilehti](#)
- [Työkalut-välilehti](#)
- [Arvioidut mustemäärät -välilehti](#)

Connected-välilehti

Napsauta **Connected**-välilehteä, jos haluat siirtyä [HP Connected](#) sivustolle (ei välttämättä saatavissa kaikissa maissa tai kaikilla alueilla). HP Connected mahdollistaa kirjautumisen samoilla kirjautumistiedoilla tiettyihin HP-sovelluksiin ja pilviratkaisuihin sekä HP Connected -järjestelmään älypuhelimesta, tabletista, tietokoneesta tai verkkoyhteyttä käyttävältä tulostimelta. Voit kirjautua HP Connected -palveluun ePrintCenter-tilisi kautta tai luomalla uuden HP Connected -tilin.

Tulosta, skannaa & faksaa -välilehti

Tulosta, skannaa & faksaa -välilehdellä voit tarkastella tai hallita tuotteen tulostus-, skannaus- ja faksiapuohjelmia. Tämä välilehti sisältää seuraavat kohteet:

Kohde	Kuvaus
Tulostus	<ul style="list-style-type: none"> • Tulostimen yhdistäminen internetiin: Avaa HP:n verkkosivusto napsauttamalla ja saat uutta sisältöä ja ratkaisuja HP-verkkotulostimellesi. • Määritä asetukset Avaa Tulostusasetukset-valintaikkuna, jos haluat tarkastella ja muuttaa paperikoko- ja tulostuslaatuasetuksia ja muita asetuksia • Tulostimen huolto: Avaa työkalulaatikko, jos haluat kohdistaa ja puhdistaa mustekasetteja tai tulostaa vianmäärityssivun • Tulostus mobiililaitteesta Avaa HP:n mobiilitulostus -sivusto, jos haluat tietää miten voit tulostaa älypuhelimestasi tai tabletistasi. Jos sivustosta ei ole saatavilla paikallista versiota maassasi/alueellasi, sinut saatetaan ohjata jonkun muun maan tai alueen HP Mobile Printing -sivustolle. • Katso mitä tulostetaan: Avaa tulostimen näyttö ja tarkastele, keskeytä tai peruuta tulostustyösi • Mukauta tulostimesi: Avaa Tulostusasetukset-valintaikkuna, jos haluat vaihtaa tulostimesi nimen, suojausasetukset tai muita ominaisuuksia. • Tulostimen kotisivu (sisäinen verkkopalvelin): Avaa HP:n sisäinen verkkopalvelin, jos haluat määrittää, valvoa tai huoltaa tulostintasi
Skannaaminen	<ul style="list-style-type: none"> • Skannaa asiakirja tai valokuva Avaa Skannaa-valintaikkuna. • Ohjattu Skannaa verkkokansioon -toiminto: Skannaa tulostimesta verkkokansioon • Ohjattu Skannaa sähköpostiin -toiminto: Voit lähettää skannatut tiedostot sähköpostiliitteinä tulostimeltasi • Hallitse Skannaa tietokoneeseen -asetuksia: Voit ottaa verkkoskannauksen käyttöön tulostimen ohjauspaneelissa
Faksi	<ul style="list-style-type: none"> • Lähetä faksi: Voit lähettää yksittäisen faksin tai ryhmäfaksin • Digitaalifaksin asetuksen ohjattu asennus: Voit tallentaa saapuvat faksit digitaalisesti • Hallitse faksiasetuksia: Voit tarkastella faksihistoriaa, estää roskafaksit ja halita faksiasetuksia

Osta-välilehti

Osta-välilehdeltä voit ostaa verkossa HP-tarvikkeita ja muita tuotteita.

Ohje-välilehti

Ohje-välilehdeltä voit käyttää erilaisia resursseja, kuten Online-ohjetta ja HP Eco Solutionsia.

Työkalut-välilehti

Määritä ja ylläpidä tulostinohjainta ja ohjelmistoa ja etsi ja korjaa tulostus-, skannaus- ja yhteysongelmia **Työkalut-**välilehden avulla.

Arvioidut mustemäärät -välilehti

Voit tarkastella kasettien mustetasoja ja tilata uusia kasetteja tarvittaessa **Arvioidut mustetasot -**välilehdellä.

HP Utility -apuohjelma: (OS X)

HP Utility -apuohjelma sisältää työkaluja, joiden avulla voi määrittää tulostusasetukset, kalibroida tulostimen, tilata tarvikkeita verkon kautta ja etsiä tukitietoja verkkosivustoista.



HUOMAUTUS: HP Utility -apuohjelman ominaisuudet riippuvat valitusta tulostimesta.

Mustetason varoitukset ja ilmaisimet antavat vain arvioita suunnittelua varten. Kun tuote ilmoittaa musteen olevan vähissä, uusi tulostuskasetti kannattaa pitää saatavilla, jotta mahdolliset tulostusviiveet voidaan välttää. Tulostuskasetteja ei tarvitse vaihtaa uusiin ennen kuin tulostuslaadun heikkeneminen sitä edellyttää.

Avaa HP Utility -apuohjelma

- ▲ Kaksoisnapsauta **HP Utility** -apuohjelmaa **HP**-kansiossa, joka on **Sovellukset**-kansiossa.

AirPrint™ (OS X)

Tuotteesi tukee tulostamista seuraavista järjestelmistä: Applen AirPrint for iOS 4,2 ja Mac OS X v10,9 tai uudempi. AirPrintin avulla voit lähettää tietoja tulostimeen langattomasti iPad (iOS 4.2)-, iPhone (3GS tai uudempi)- tai iPod touch (vähintään 3. sukupolvi) -laitteesta.

Lisätietoja on kohdassa [Tulostus AirPrint \(OS X\) -toiminnon kautta](#).

4 Paperi ja tulostusmateriaalit

- [Paperin käytön ymmärtäminen](#)
- [Tuetut tulostusmateriaalikoot](#)
- [Tuetut paperityypit ja lokeron kapasiteetti](#)
- [Lokeroiden määrittäminen](#)
- [Lisää tulostusmateriaali](#)
- [Vinkkejä paperin valintaan ja käyttöön](#)

Paperin käytön ymmärtäminen

HP PageWide -yrityskasetit on erityisesti kehitetty käytettäväksi HP-tulostuspäiden kanssa. Ainutlaatuiset koostumukset pidentävät tulostuspäiden käyttöikää ja parantavat luotettavuutta. ColorLok®-papereiden kanssa käytettäessä nämä kasetit tuottavat laserlaatuisia väritulosteita, jotka kuivuvat ja ovat käyttövalmiita nopeasti.

 **HUOMAUTUS:** HP on sisäisesti testannut useita tavallisia papereita. Näiden testien perusteella HP erittäin vahvasti suosittelee ColorLok®-logolla varustettujen papereiden käyttöä tässä laitteessa. Lisätietoja on [HP Print Permanence](#) -sivustolla.



Tämä tuote tukee erilaisia paperi- ja muita tulostusmateriaalityyppejä. Paperi tai tulostusmateriaali, joka ei vastaa seuraavia ohjeita, saattaa johtaa huonoon tulostuslaatuun, lisääntyneeseen tukosmäärään tai tuotteen ennenaikaiseen kulumiseen.

On myös mahdollista, että paperi täyttää kaikki ohjeiden vaatimukset ja silti tulostustulos ei ole tyydyttävää laadultaan. Tämä saattaa johtaa huonoon käsittelyyn, hyväksymättömiin lämpötila- ja/tai kosteustasoihin tai muihin tilanteisiin, joita HP ei voi hallita.

HUOMAA: HP:n vaatimuksia vastaamattoman paperin tai tulostusmateriaalin käyttäminen saattaa aiheuttaa tuotteelle ongelmia, jotka edellyttävät korjaustoimia. HP:n takuu- tai palvelusopimukset eivät kata tällaista korjausta.

Seuraavia ohjeita seuraamalla saavutat tyydyttävän tulostuslaadun, kun käytät erikoispapereita tai -tulostusmateriaaleja. Asettamalla oikean paperityypin ja -koon tulostinohjaimessa saavutat parhaat tulokset.

Materiaalityyppi	Älä
Kirjekuoret	<ul style="list-style-type: none">• Varastoi kirjekuoret tasaisella pinnalla.• Käytä kirjekuoria, joiden sauma ulottuu kuoren kulmaan asti.• Älä käytä kirjekuoria, jotka ovat ryppyisiä, joissa on naarmuja, liimautuneet toisiinsa tai jotka ovat muuten vahingoittuneita.• Älä käytä kirjekuoria, joissa on tarroja, piikkejä, ikkunoita tai päällystettyjä saumoja.
Tarrat	<ul style="list-style-type: none">• Käytä tuoreita tarroja. Vanhojen tarrojen laminointi saattaa irrota tulostuksen aikana.• Käytä vain tarroja, joiden pakkaukset eivät ole auenneet.• Käytä sileitä tarroja.• Käytä ainoastaan täysiä tarra-arkkeja.• Älä käytä tarroja, joissa on ryppyjä ai kuplia tai jotka ovat vahingoittuneet.• Älä tulosta vajaille tarra-arkkeille.
Kirjelomakkeet tai esipainetut lomakkeet	<ul style="list-style-type: none">• Käytä vain sellaisia kirjelomakkeita tai esipainettuja lomakkeita, jotka on tarkoitettu käytettäväksi HP PageWide -tuotteissa.• Älä käytä korotettuja tai metallisia kirjelomakkeita.

Materiaalityyppi	Älä
Paksu paperi	<ul style="list-style-type: none"> Käytä vain sellaista paksua paperia, joka soveltuu käytettäväksi HP PageWide -tuotteissa ja jonka painomääritykset vastaavat tämän laitteen määrityksiä. Älä käytä paperia, joka on tälle tuotteelle suositeltua paksumpaa, ellei kyseessä ole HP:n paperi, joka on hyväksytty käytettäväksi tässä tuotteessa.
Kiiltävä tai päällystetty paperi	<ul style="list-style-type: none"> Käytä vain sellaista kiiltävää tai päällystettyä paperia, joka on tarkoitettu käytettäväksi HP PageWide -tuotteissa. Älä käytä kiiltävää tai päällystettyä paperia, joka on tarkoitettu käytettäväksi laserlaitteissa.

HUOMAA: Älä käytä materiaaleja, jotka sisältävät niittejä tai paperiliittimiä.

Tuetut tulostusmateriaalikoot

Parhaat tulokset saat käyttämällä oikeaa paperi- ja tulostusmateriaalikokoa:

- [Tuetut paperi- ja tulostusmateriaalikoot](#)
- [Tuetut kirjekuorikoot](#)
- [Tuetut kortti- ja tarrakoot](#)
- [Tuetut valokuvamateriaalikoot](#)

Tuetut paperi- ja tulostusmateriaalikoot

Koko	Mitat	Lokero 1	Lokero 2	Valinnainen paperialusta 3	Sähköinen kaksipuolinen tulostus
Letter	216 x 279 mm	✓	✓	✓	✓
Oficio 8,5 x 13		✓		✓	✓
Oficio 216 x 340 mm	216 x 340 mm	✓		✓	✓
Legal	216 x 356 mm	✓		✓	✓
A4	210 x 297 mm	✓	✓	✓	✓
Executive	184 x 267 mm	✓	✓	✓	✓
Lausunto	140 x 216 mm	✓	✓	✓	
A5	148 x 210 mm	✓	✓	✓	
A6	105 x 148,5 mm	✓			
B5 (JIS)	182 x 257 mm	✓	✓	✓	✓
B6 (JIS)	128x182 mm	✓			
16k	184 x 260 mm	✓	✓	✓	
	195 x 270 mm	✓	✓	✓	

Koko	Mitat	Lokero 1	Lokero 2	Valinnainen paperialusta 3	Sähköinen kaksipuolinen tulostus
	197 x 273 mm	✓	✓	✓	
Custom (Mukautettu)	Vähintään: 76 x 127 mm Enintään: 216 x 356 mm	Leveys: 76 - 216 mm Pituus: 127 - 356 mm	Leveys: 102 - 216 mm Pituus: 210,06 - 297,2 mm	Leveys: 102 - 216 mm Pituus: 210,06 - 356 mm	

Tuetut kirjekuorikoot

Koko	Mitat	Lokero 1	Lokero 2
Kirjekuori #10	105 x 241 mm	✓	✓
Kirjekuori DL	110 x 220 mm	✓	✓
Kirjekuori C5	162 x 229 mm	✓	✓
Kirjekuori B5	176 x 250 mm	✓	✓
Kirjekuori C6	114 x 162 mm	✓	
Monarch	98,4 x 190,5 mm	✓	
Japanilainen Chou-kirjekuori nro 3	120 x 235 mm	✓	
Japanilainen Chou-kirjekuori nro 4	90 x 205 mm	✓	

Tuetut kortti- ja tarrakoot

Koko	Mitat	Lokero 1	Lokero 2	Valinnainen paperialusta 3
3x5		✓		
4x6		✓		
5x8		✓		
A6		✓		
Japanilainen postikortti		✓		
2 x japanilainen kierretty kortti		✓		
Tarrat (Letter ja A4)		✓	✓	✓

Tuetut valokuvamateriaalikoot

Koko	Mitat	Lokero 1	Lokero 2	Valinnainen paperialusta 3
4x6		✓		

Koko	Mitat	Lokero 1	Lokero 2	Valinnainen paperialusta 3
10 x 15 cm		✓		
L		✓		
5 x 7 Valokuvamateriaali (5 x 7 no-tabs-muodossa)		✓		
Valokuvamateriaali (Letter ja A4)		✓	✓	✓
Japanilainen postikortti		✓		
Custom (Mukautettu)	Vähintään: 76 x 127 mm Enintään: 216 x 356 mm	Leveys: 76 - 216 mm Pituus: 127 - 356 mm	Leveys: 102 - 216 mm Pituus: 210,06 - 297,2 mm	Leveys: 102 - 216 mm Pituus: 210,06 - 356 mm

Tuetut paperityypit ja lokeron kapasiteetti

Parhaat tulokset saat käyttämällä oikeaa paperityyppiä ja lokeron kapasiteettia

- [Lokero 1 \(monikäyttölokero\) laitteesi vasemmalla puolella](#)
- [Lokero 2 \(oletuslokero\) ja Lokero 3 \(lisätarvikelokero\)](#)

Lokero 1 (monikäyttölokero) laitteesi vasemmalla puolella

Paperityyppi	Paino	Kapasiteetti ¹	Paperin suunta
Joka päivä:	60 - 175 g/m ²	Enintään 50 arkia	Tulostettava puoli alaspäin ja yläreuna tulostinta kohti
<ul style="list-style-type: none"> • Määrittelemätön ja normaali • HP EcoFFICIENT • Kirjelomake • Esipainettu • Ennalta rei'itetty • Kevyt 60–74 g • Keskitaso 85–95 g • Keskipaksu 96–110 g • Paksu 111–130 g • HP Premium -esityspaperi, 120 g • Erittäin paksu 131–175 g 			

Paperityyppi	Paino	Kapasiteetti ¹	Paperin suunta
<ul style="list-style-type: none"> HP:n esitepaperi, matta 180 g HP:n esitepaperi, kiiltävä 180 g Korttipaperi 176–220 g HP Cover -kansipaperi, matta 200 g HP Advanced -valokuvapaperit 	Enintään 220 g/m ² (58 paunaa) ¹	Enintään 25 arkkia	Tulostettava puoli alaspäin
<ul style="list-style-type: none"> Kirjekuori Paksu kirjekuori Tarrat 		Enintään 7 kirjekuorta tai tarraa	Tulostettava puoli alaspäin

¹ Kapasiteetti voi vaihdella paperin painon ja paksuuden sekä ympäristöolosuhteiden mukaan.

Lokero 2 (oletuslokero) ja Lokero 3 (lisätarvikelokero)

Paperityyppi	Paino	Kapasiteetti ¹	Paperin suunta
<ul style="list-style-type: none"> Määrittelemätön ja normaali HP EcoFFICIENT Kirjelomake Esipainettu Ennalta rei'itetty Kevyt 60–74 g Keskitaso 85–95 g Keskipaksu 96–110 g Paksu 111–130 g HP Premium -esityspaperi, 120 g Erittäin paksu 131–175 g 	60 - 175 g/m ²	Enintään 500 arkkia	Aseta paperit tulostettava puoli ylöspäin ja yläreuna vasenta reunaa kohti.
<ul style="list-style-type: none"> HP:n esitepaperi, matta 180 g HP:n esitepaperi, kiiltävä 180 g Korttipaperi 176–220 g HP Cover -kansipaperi, matta 200 g HP Advanced -valokuvapaperit 	Enintään 220 g/m ² (58 paunaa)	Enintään 100 arkkia	Tulostettava puoli ylöspäin
<ul style="list-style-type: none"> Kirjekuori Paksu kirjekuori Tarrat 		Enintään 30 kirjekuorta tai tarraa	Tulostettava puoli ylöspäin
		HUOMAUTUS: Lokero 3 ei tue kirjekuorten tulostamista.	

¹ Kapasiteetti voi vaihdella paperin painon ja paksuuden sekä ympäristöolosuhteiden mukaan.

Lokeroiden määrittäminen

Oletuksena tuote hakee paperia lokeroista 2. Jos lokero 2 on tyhjä, tuote hakee paperia lokeroista 1 tai valinnaisesta lokeroista 3, jos se on asennettu.

 **HUOMAUTUS:** Jos vaihdat oletuslokeroksi lokeron 1, muista määrittää lokerolle oikea paperikoko ja -tyyppi.

Jos käytät kaikkiin tai lähes kaikkiin tulostustöihin erikoispaperia, vaihda laitteen oletuslokeron asetuksia.

Seuraavassa taulukossa on eri tapoja, joilla lokeroasetuksia voidaan käyttää eri tulostustarpeisiin.

Paperinkulutus	Määritä tuote	Tulostus
Lisää lokeroon 1 ja johonkin toiseen lokeroon samaa paperia ja haluat, että tulostin hakee paperin toisesta lokeroista, jos ensisijainen lokero on tyhjä.	Lisää paperia lokeroon 1 ja määritä lokerolle oikea paperityyppi ja -koko. Älä käytä asetusta Mikä tahansa koko tai tyyppi .	Tulosta työ ohjelmiston kautta
Käytät usein erikoispaperia, esimerkiksi paksua paperia tai kirjelomakkeita, yhdestä lokeroista.	Lisää paperia lokeroon 1 ja määritä lokerolle oikea paperityyppi.	Valitse sovelluksen tulostusvalintaikkunassa lokeroon asetettua erikoispaperia vastaava paperityyppi, ennen kuin lähetät tulostustyön. Valitse paperilähteeksi lokero 1 Paperi/Laatu -välilehdellä (Windows) tai Paperin syöttö - ponnahdusvalikosta (OS X).

Lisää tulostusmateriaali

- [Täytä lokero 1](#)
- [Täytä lokero 2](#)
- [Täytä valinnainen lokero 3](#)
- [Kirjekuorten lisääminen](#)
- [Kirjelomakkeiden tai esipainettujen lomakkeiden lisääminen](#)
- [Tulostusmateriaalin lisääminen automaattiseen asiakirjansyöttölaitteeseen](#)
- [Asiakirjojen lisääminen skanneriin](#)

Täytä lokero 1

Lokero 1 on monikäyttölokero laitteesi vasemmalla puolella

 **HUOMAUTUS:** Jos et käytä Valinnaista kirjepohjatilaa (ALM), laita paperi tulostimeen tulostettava puoli alaspäin ja yläreuna tulostinta kohti. Valinnaisen kirjepohjatilan suunnasta on lisätietoja kohdassa [Kirjelomakkeiden tai esipainettujen lomakkeiden lisääminen](#).

1. Avaa lokero 1.

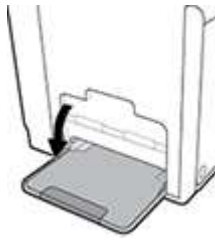

2. Vedä lokeron 1 jatke ulos.



3. Vedä paperinohjaimet täysin erilleen ja lisää paperipino lokeroon 1.

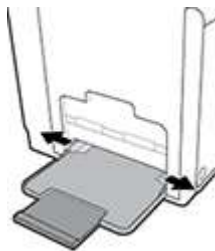

4. Sulje paperinohjaimet lisättyä tulostusmateriaalia vasten.

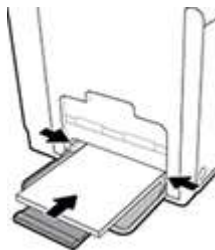

Täytä lokero 2

Lokero 2 on oletuspaperilokero (päälokero) tulostimen edessä.



HUOMAUTUS: Jos et käytä Valinnaista kirjepohjatilaa (ALM), laita paperi tulostimeen tulostettava puoli ylöspäin ja yläreuna tulostimen vasenta reunaa kohti. Valinnaisen kirjepohjatilan suunnasta on lisätietoja kohdassa [Kirjelomakkeiden tai esipainettujen lomakkeiden lisääminen](#).

1. Vedä lokero pois tuotteesta.



2. Avaa paperin pituus- ja leveysohjaimet kokonaan.

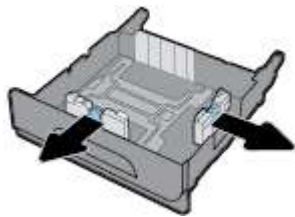

3. Laita paperi lokeroon ja varmista, että kaikki sen nurkat ovat tasaisia. Sulje paperin pituus- ja leveysohjaimet lisättyä tulostusmateriaalia vasten.



4. Varmista, että paperipino on lokeron sivussa olevien paperirajamerkkien alapuolella painamalla alaspäin pinon päältä.

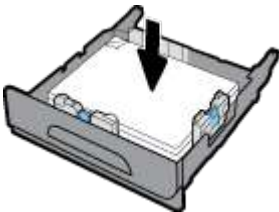

5. Laita lokero takaisin tuotteeseen.



Täytä valinnainen lokero 3

Lokero 3 on valinnainen lisälokero, joka kiinnitetään tuotteen alle. Siinä voidaan käyttää pidempiä tulostusmateriaaleja, kuten legal-koon (216 x 356 mm, 8,5 x 14 tuumaa) paperia.

 **HUOMAUTUS:** Jos et käytä Valinnaista kirjepohjatilaa (ALM), laita paperi tulostimeen tulostettava puoli ylöspäin ja yläreuna tulostimen vasenta reunaa kohti. Valinnaisen kirjepohjatilan suunnasta on lisätietoja kohdassa [Kirjelomakkeiden tai esipainettujen lomakkeiden lisääminen](#).

1. Vedä lokero pois tuotteesta.



2. Avaa paperin pituus- ja leveysohjaimet kokonaan.

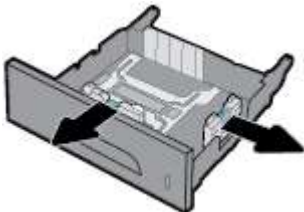

3. Laita paperi lokeroon ja varmista, että kaikki sen nurkat ovat tasaisia. Sulje paperin pituus- ja leveysohjaimet lisättyä tulostusmateriaalia vasten.

4. Varmista, että paperipino on lokeron etuosassa olevien paperirajamerkkien alapuolella painamalla alaspäin pinon päältä.

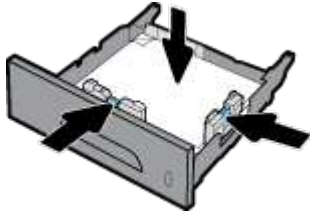

5. Laita lokero takaisin tuotteeseen.



Kirjekuorten lisääminen

Voit lisätä kirjekuoria lokeroon 1 tai 2.

Kirjekuorten lisääminen lokeroon 1

1. Avaa lokero 1.

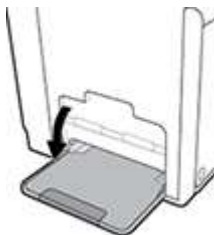

2. Vedä lokeron 1 jatke ulos.



3. Laita kirjekuoret lokeroon 1 tulostuspuoli alaspäin ja kirjekuoren yläreuna kohti tulostimen etuosaa.

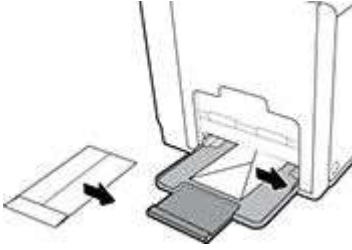

4. Sulje paperinohjaimet.

Kirjekuorten lisääminen lokeroon 2

1. Vedä lokero pois tuotteesta.



2. Pinoa kirjekuoret tulostuspuoli alaspäin ja kirjekuorten yläreuna kohti lokeron etuosaa.

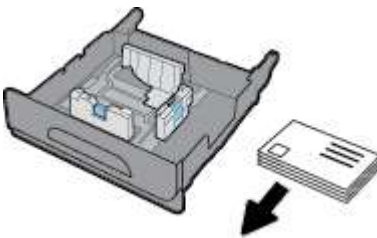

3. Laita kirjekuoret lokeroon ja varmista, että kaikki nurkat ovat tasaisia. Sulje paperin pituus- ja leveysohjaimet lisättyä tulostusmateriaalia vasten.
4. Varmista, että kirjekuoripino on lokeron sivussa olevien paperirajamerkkien alapuolella painamalla alaspäin pinon päältä.

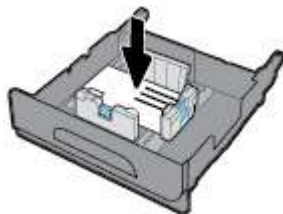

5. Laita lokero takaisin tuotteeseen.

Kirjelomakkeiden tai esipainettujen lomakkeiden lisääminen

Voit lisätä kirjelomakkeita ja esipainettuja tai esirei'itettyjä lomakkeita mihin tahansa lokeroon. Paperin suunta riippuu siitä tulostatko yksi- vai kaksipuolisia tulosteita. Jos Valinnainen kirjepohjatila (ALM) on käytössä, voit tulostaa sekä yksi- että kaksipuolisia tulosteita vaihtamatta paperin suuntaa.



HUOMAUTUS: Kun Valinnainen kirjepohjatila on käytössä, sinun pitää valita paperityypiksi Tulostimen ominaisuudet -valintaikkunassa kirjelomake, esipainetut lomakkeet tai esirei'itetty lomakkeet.

Valinnaisen kirjepohjatilan ottaminen käyttöön tai pois käytöstä ohjauspaneelista

1. Avaa ohjauspaneeli (pyyhkäise alaspäin paneelivälilehteä missä tahansa näytössä tai kosketa paneelialuetta aloitusnäytöllä).
2. Kosketa  ohjauspaneelissa.
3. Kosketa **Lokeroiden ja paperin hallinta** -kohtaa ja valitse **Valinnainen kirjepohjatila** ja ota se käyttöön tai pois käytöstä.

Valinnaisen kirjepohjatilan ottaminen käyttöön tai pois käytöstä sisäisessä verkkopalvelimessa

1. Avaa sisäinen verkkopalvelin kirjoittamalla laitteen IP-osoite selaimen osoiteruutuun. (Hae tuotteen IP-osoite koskettamalla ohjauspaneelin kohtaa .
2. Napsauta **Asetukset**-välilehteä.
3. Valitse **Asetukset** ja sitten **Lokeron ja paperin hallinta**.
4. Valitse **Valinnainen kirjepohjatila** -osassa **Käytössä** tai **Pois käytöstä**.
5. Valitse **Käytä**.

Kirjelomakkeiden tai esitäytettyjen lomakkeiden lisääminen, kun Valinnainen kirjepohjatila on käytössä

1. Valitse paperin suunta lokeron mukaan seuraavasti.

Lokero 1	Muut lokerot
Lisää kirjelomake tulostuspuoli ylöspäin ja lomakkeen yläreuna kohti tulostimen vasenta reunaa.	Lisää kirjelomake tulostuspuoli alaspäin ja lomakkeen yläreuna kohti tulostimen oikeaa reunaa.

2. Suorita seuraavat toimenpiteet: [Täytä lokero 1](#), [Täytä lokero 2](#) tai [Täytä valinnainen lokero 3](#).

Kirjelomakkeiden tai esitäytettyjen lomakkeiden lisääminen, kun Valinnainen kirjepohjatila ei ole käytössä

1. Valitse paperin suunta lokeron mukaan seuraavasti.

	Lokero 1	Muut lokerot
Simplex	Lisää kirjelomake tulostuspuoli alaspäin ja lomakkeen yläreuna kohti tulostimen oikeaa reunaa.	Lisää kirjelomake tulostuspuoli ylöspäin ja lomakkeen yläreuna kohti tulostimen vasenta reunaa.
Kaksipuolinen	Lisää kirjelomake tulostuspuoli ylöspäin ja lomakkeen yläreuna kohti tulostimen vasenta reunaa.	Lisää kirjelomake tulostuspuoli alaspäin ja lomakkeen yläreuna kohti tulostimen oikeaa reunaa.

2. Suorita seuraavat toimenpiteet: [Täytä lokero 1](#), [Täytä lokero 2](#) tai [Täytä valinnainen lokero 3](#).

Tulostusmateriaalin lisääminen automaattiseen asiakirjasyöttölaitteeseen

Automaattiseen asiakirjasyöttölaitteeseen mahtuu enintään 50 arkkia 75 g/m:n² paperinippu.

HUOMAA: Kun käytät automaattista asiakirjasyöttölaitetta (ADF), tarkista, että asiakirjoissa ei ole niittejä, paperiliittämiä, teippiä tai muita samankaltaisia materiaaleja, jotka voivat vahingoittaa tuotetta.

1. Avaa automaattisen asiakirjasyöttölaitteen paperinohjaimet.



2. Pidempiä asiakirjoja varten voi vetää syöttölaitteen laajennuksen ulos tarpeen vaatiessa.
3. Laita kopioitavat asiakirjat syöttölaitteeseen kopioitava puoli ylöspäin.

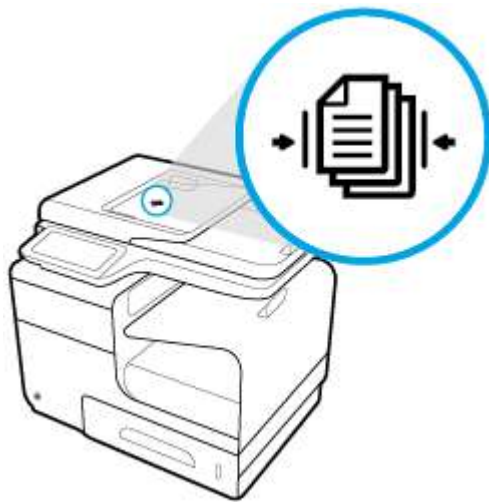

4. Työnnä asiakirjoja vasemmalle, kunnes ne pysähtyvät syöttölaitteen kannen alla olevaan syöttömekanismiin. **Asiakirja lisätty** -viesti tulee tulostimen ohjauspaneeliin.

5. Sulje paperinohjaimet tiukasti lisättyjä asiakirjoja vasten.



Asiakirjojen lisääminen skanneriin

1. Avaa skannerin kansi.
2. Suuntaa alkuperäinen asiakirja skannerin lasin vasemmassa takareunassa olevien tulostusmateriaalimerkkien mukaan.

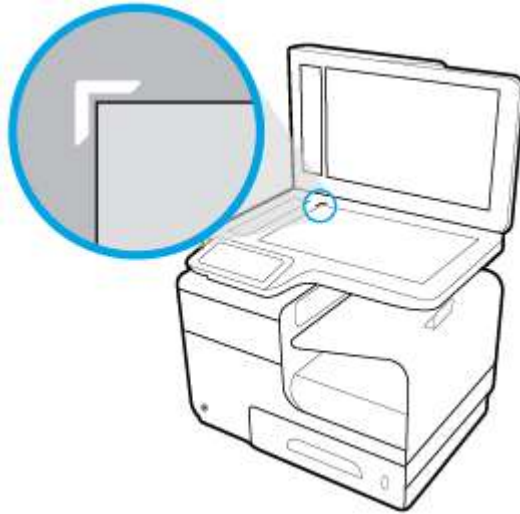

3. Aseta alkuperäinen asiakirja skanneriin skannattava puoli lasipintaa vasten.



4. Sulje skannerin kansi.

Vinkkejä paperin valintaan ja käyttöön

Noudattamalla seuraavia ohjeita tulostuksen laatu on paras mahdollinen.

- Lisää lokeroon tai automaattiseen asiakirjansyöttölaitteeseen vain yhdenlaista paperia kerrallaan.
- Varmista, että paperi on laitettu oikein paikalleen, kun se ladataan syöttölokeroon tai asiakirjansyöttölaitteeseen.
- Älä täytä lokeroa tai asiakirjansyöttölaitetta liian täyteen.
- Jotta tukokset, heikko tulostusjälki ja muut tulostusongelmat voidaan välttää, älä lisää lokeroon tai asiakirjansyöttölaitteeseen seuraavanlaista paperia:
 - Moniosaiset lomakkeet
 - Vahingoittunut, käpristynyt tai ryppyinen tulostusmateriaali
 - Aukkoja tai reikiä sisältävä tulostusmateriaali
 - Voimakkaasti kuvioitu, kohokuvioitu tai mustetta huonosti imevä tulostusmateriaali tai muuten vaikeasti tulostettavissa oleva tulostusmateriaali
 - Liian kevyt tai helposti venyvä tulostusmateriaali
 - Niittejä tai paperinliittimiä sisältävä tulostusmateriaali

5 Kasetit

- [HP PageWide™ -kasetit](#)
- [Kasettien hallinta](#)
- [Kasettien vaihtaminen](#)
- [Mustekasettien käyttöä koskevia vihjeitä](#)

HP PageWide™ -kasetit

HP ja muut kuin HP-kasetit

TÄRKEÄÄ:

- HP ei takaa muiden valmistajien musteiden laatua tai luotettavuutta.
- HP:n kasettitakuu ei kata muiden kuin HP:n kasetteja tai kasetteja, joissa on jonkun muun kuin HP:n mustetta.
- Tulostimen takuu ei kata korjauksia ja huoltoja, jotka ovat seurausta muiden kuin HP:n kasettien tai muiden valmistajien mustetta sisältävien kasettien käytöstä.

HUOMAUTUS:

- Tätä tulostinta ei ole suunniteltu käyttämään jatkuvia mustejärjestelmiä. Jatka tulostamista poistamalla jatkuva mustejärjestelmä ja asentamalla alkuperäinen HP-kasetti tai vastaava.
 - Tämä tulostin on suunniteltu käyttämään kasetteja siihen asti, kun ne ovat tyhjiä. Jos kasetteja täytetään ennen kuin niiden muste on loppunut, tulostin ei ehkä toimi oikein. Jos näin käy, asenna uusi kasetti (alkuperäinen HP-kasetti tai muuten yhteensopiva kasetti) ja jatka tulostamista.
-

Väärennetyt HPkasetit

Muun kuin aidon HP-kasetin voi tunnistaa seuraavien merkkien avulla:

- Ohjauspaneeli tai tulostimen tilaraportti kertoo, että käytössä on käytetty tai väärennetty kasetti.
- Kasetin käyttämisessä on paljon ongelmia.
- Kasetti ei näytä siltä miltä se tavallisesti näyttää (esimerkiksi pakkaus on erilainen kuin HP:n pakkaukset).

Siirry [HP:n väärennösten esto](#) -sivustolle, kun olet asentamassa HP-kasettia ja ohjauspaneelin viesti kertoo, että kasetti on käytetty tai väärennetty. HP auttaa ratkaisemaan ongelman.

Kasettien hallinta

Kasettien oikea säilyttäminen, käyttäminen ja seuraaminen auttaa varmistamaan korkealaatuiset tulosteet ja pidentämään kasettien käyttöikä.

- [Kasettien säilyttäminen](#)
- [Yleinen toimisto -tilassa tulostaminen](#)
- [Tulostaminen, kun kasetin arvioitu käyttöikä on lopussa](#)
- [Arvioitujen mustetasojen tarkastaminen](#)
- [Kasettien tilaaminen](#)
- [Kierrätä kasetit](#)

Kasettien säilyttäminen

- Säilytä kasetti asentamiseen asti avaamattomassa pakkauksessa.
- Säilytä kasetteja huonelämpötilassa (15-35° C tai 59-95° F) vähintään 12 tunnin ajan ennen niiden käyttämistä.
- Käsittele kasetteja varovasti. Pudottaminen, täräyttämisen tai kovakourainen käsittely asennuksen aikana voi aiheuttaa tilapäisiä tulostusongelmia.

Yleinen toimisto -tilassa tulostaminen

Yleinen toimisto -tila tuottaa hieman vaaleampia tulosteita, mikä voi pidentää mustekasetin käyttöikä.

1. Valitse ohjelman **Tiedosto**-valikosta **Tulosta**.
2. Varmista, että tulostin on valittuna.
3. Napsauta linkkiä tai painiketta, joka avaa **Ominaisuudet** -valintaikkunan.

Linkin tai painikkeen nimi voi olla eri sovelluksissa erilainen, esimerkiksi **Ominaisuudet** , **Asetukset**, **Tulostinmääritykset**, **Tulostimen asetukset**, **Tulostin** tai **Määritä asetukset**.

Tee jokin seuraavista toimista.

- **Windows:** Valitse **Tulostusvalinnat** ja sitten **Ominaisuudet**.
 - **OS X:** Valitse ponnahdusvalikosta **Kopiot & sivut**.
4. Napsauta **Paperi/Laatu**-välilehteä.
 5. Valitse **Yleinen toimisto Tulostuslaatu** -pudotusluettelosta (Windows) tai ponnahdusvalikosta (OS X).

Tulostaminen, kun kasetin arvioitu käyttöikä on lopussa

Tarvikeilmoitukset näkyvät tulostimen ohjauspaneelissa.

- **Kasetin muste on vähissä** -viesti tulee näkyviin, kun kasetti on lähestymässä käyttöikänsä arvioitua loppua. Tulostamista voi jatkaa, mutta kannattaa hankkia uusi kasetti.
- **Kasetin muste on loppumassa** -viesti tulee näkyviin, kun kasetti on lähestymässä käyttöikänsä arvioitua loppua. Ota uusi kasetti valmiiksi esille.
- **Kasetin muste on loppunut** -viesti tulee näkyviin, kun kasetin muste on loppunut.



HUOMAUTUS: Vaikka **Jatka**-valinta mahdollistaa tulostamisen vaihtamatta kasettia senkin jälkeen, kun **Kasetin muste on loppumassa** -viesti tulee näkyviin, tuote sammuu ennen kuin tulostusongelmia alkaa tulla.

Arvioitujen mustetasojen tarkastaminen

Arvioidut mustetasot voi tarkistaa tulostinohjelmistosta tai tulostimen ohjauspaneelistä.

Mustetasojen tarkastaminen ohjauspaneelin avulla

1. Avaa ohjauspaneeli (pyyhkäise alaspäin paneelivälilehteä missä tahansa näytössä tai kosketa paneelialuetta aloitusnäytöllä).
2. Kosketa aloitusnäytössä  (**Muste**-kuvaketta) nähdäksesi mustetasoarviot.

Mustetasojen tarkastaminen sisäisen verkkopalvelimen avulla

1. Avaa sisäinen verkkopalvelin. Lisätietoja on kohdassa [Sisäisen verkkopalvelimen avaaminen](#).
2. Napsauta **Työkalut**-välilehteä ja valitse sitten **Mustemittari**.

Mustemäärien tarkastaminen tulostinohjelmistosta (Windows)

1. Avaa HP Printer Assistant -apuohjelma. Lisätietoja on kohdassa [HP Printer Assistant -ohjelma avaaminen](#).
2. Valitse **Tulosta, skanna & faksa** -välilehden kohdassa **Tulostus Ylläpidä tulostintasi**.
3. Valitse **Arvioitu musteen taso** -välilehti.

Mustemäärien tarkastaminen tulostinohjelmistosta (OS X)

1. Avaa HP Utility -apuohjelma. Lisätietoja on kohdassa [Avaa HP Utility -apuohjelma](#).
2. Varmista, että tulostin on valittuna.
3. Valitse **Tarvikkeiden tila**.
Näkyviin tulevat arvioidut mustetasot.
4. Napsauta **Kaikki asetukset**, jos haluat palata **Tiedot ja tuki** -ruutuun.



HUOMAUTUS:

- Jos olet asentanut laitteeseen uudelleentäytetyn tai -valmistetun tulostuskasetin tai jos tulostuskasettia on käytetty toisessa tuotteessa, mustemäärän ilmaisimien ei ehkä toimi oikein tai se ei ole käytettävissä.
- Mustemääriä koskevat hälytykset ja mustemäärän ilmaisintoiminnot antavat vain likimääräistä tietoa musteen todellisesta määrästä. Kun tulostin antaa matalan mustetaso varoituksen, tulostusviivästysten välttämiseksi kannattaa hankkia vaihtokasetti. Vaihda kasetti vasta, kun laite kehottaa sinua tekemään niin.
- Mustekasettien mustetta käytetään tulostuksessa useilla eri tavoilla: alustukseen, kun tulostin ja mustekasetit valmistellaan tulostusta varten, sekä tulostuspäiden huoltoon, minä ansiosta kasetit tulostavat sujuvasti. Käytettyihin kasetteihin jää hieman mustetta. Lisätietoja on osoitteessa [HP SureSupply](#).

Kasettien tilaaminen

Jos haluat tilata kasetteja, siirry osoitteeseen [HP:n verkkosivusto](#). (Osa HP:n verkkosivustosta on tällä hetkellä käytettävissä vain englanniksi.) Tulostuskasettien tilaaminen Web-sivuston kautta ei ole mahdollista kaikissa maissa tai kaikilla alueilla. Useita maita varten on kuitenkin tietoja tilaamisesta puhelimitse, jälleenmyyjien sijainneista ja ostoslistan tulostamisesta. Lisäksi [HP SureSupply](#) -sivustolta saat tietoa HP-tuotteiden ostamisesta maassasi.

Käytä mustekasetin vaihtoon vain sellaisia mustekasetteja, joissa on sama mustekasettinumero kuin vanhassa mustekasetissäsi. Löydät mustekasetin numeron seuraavista paikoista:

- Vaihdeettavan mustekasetin tarrasta.
- Tulostimen sisällä oleva tarra. Avaa kasettitilan ovi ja etsi tarra.
- Avaa tulostimen ohjelmistossa HP Printer Assistant, napsauta **Osta** ja sitten **Osta tarvikkeita verkossa**.
- Valitse sisäisessä verkkopalvelimessa **Työkalut**-välilehti ja sitten **Tuotteen tiedot** -kohdassa **Mustemittari**. Lisätietoja on kohdassa [HP Embedded Web Server](#).



HUOMAUTUS: Tulostimen mukana toimitettavaa SETUP-kasettia ei voi ostaa erikseen.

Kierrätä kasetit

Käy [HP sustainability](#) -verkkosivustolla, jos haluat lisää tietoa kierrättämisestä tai jos haluat tilata etukäteen maksettuja tarroja, kirjekuoria ja laatikoita kierrätystä varten.

Kasettien vaihtaminen

Tuote käyttää neljää väriä, ja jokaiselle värille on oma kasetti: keltainen (Y), syaani (C), magenta (M) ja musta (K).

HUOMAA:

- Tulostuslaatuun liittyvien ongelmien estämiseksi HP suosittelee, että puuttuvat kasetit korvataan aidoilla HP-kaseteilla mahdollisimman pian. Lisätietoja on kohdassa [Kasettien tilaaminen](#).
- Älä koskaan katkaise tulostimesta virtaa, jos siitä puuttuu kasetteja.

-
1. Avaa mustekasettipesän luukku.



2. Vapauta käytetty kasetti painamalla sitä sisäänpäin.

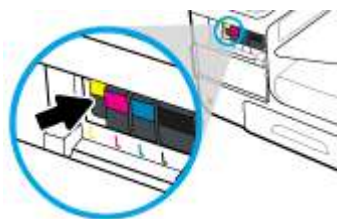

3. Tartu käytetyn kasetin reunoihin ja poista kasetti vetämällä sitä suoraan ulospäin.

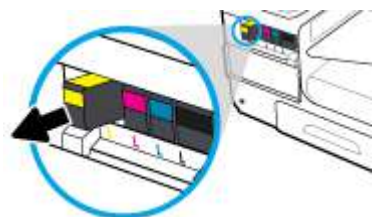

4. Älä kosketa kasetin metallisia liitinpintoja. Liitinpinoilla olevat sormenjäljet saattavat aiheuttaa yhteysvirheitä.



5. Aseta uusi kasetti paikalleen.

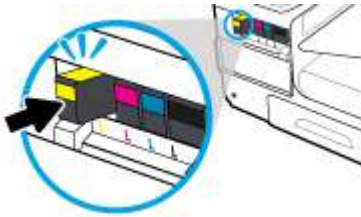

6. Sulje mustekasettipesän luukku.



Mustekasettien käyttöä koskevia vihjeitä

Seuraavassa on mustekasettien käyttöä koskevia vihjeitä:

- Estä tulostuslaatuongelmia seuraavasti:
 - Sammuta tulostin aina sen edessä olevasta virtapainikkeesta ja odota, kunnes sen merkkivalo sammuu.

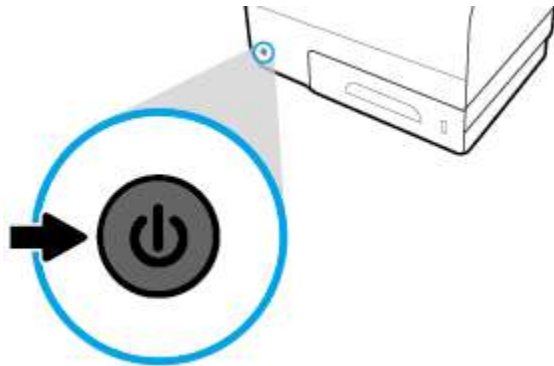

- Varmista, että kaikissa kasettipaikoissa on kasetti.
- Jos kasetti jostain syystä on poistettava tulostimesta, se kannattaa asentaa takaisin paikalleen mahdollisimman nopeasti.
- Älä avaa kasetteja tai poista niistä paketistaan ennen kuin olet valmis asentamaan ne.
- Aseta mustekasetit oikeisiin paikkoihin. Varmista, että kunkin kasetin väri ja kuvake vastaavat kasettipaikan väriä ja kuvaketta. Varmista, että kasetit napsahtavat paikalleen.
- Kun Arvioidut mustetasot -näyttö ilmaisee, että muste on vähissä yhdessä tai useammassa kasetissa, vaihtokasetit kannattaa hankkia tulostusviiveiden välttämiseksi. Vaihda kasetti vasta, kun laite kehottaa sinua tekemään niin. Lisätietoja on kohdassa [Kasettien vaihtaminen](#).
- Älä puhdista tulostuspäätä tarpeettomasti. Tämä lyhentää kasettien käyttöikää.
- Jos aiot kuljettaa tulostimen toiseen paikkaan, estä tulostimen mustevuodot ja muut vahingot toimimalla seuraavasti:
 - Katkaise tulostimesta virta painamalla sen edessä olevasta virtapainiketta. Odota, että kaikki tulostimen sisäiset äänet ja liikkeet ovat loppuneet, ennen kuin irrotat tulostimen verkkovirrasta.
 - Varmista, että jätät kasetit laitteeseen.
 - Tulostin pitää siirtää pohjapuoli alaspäin. Älä aseta tulostinta mihinkään muuhun asentoon, esimerkiksi kyljelleen tai ylösalaisin.

6 Tulostus

- [Tulostaminen tietokoneesta](#)
- [Tulostaminen ohjauspaneelista](#)
- [Tulostus NFC -toiminnon kautta](#)
- [Tulostaminen HP ePrint -palvelun avulla](#)
- [Tulostus AirPrint \(OS X\) -toiminnon kautta](#)
- [Tulostusvihjeitä](#)

Tulostaminen tietokoneesta

tulostaminen tietokoneesta (Windows)

Nämä ohjeet koskevat tulostamista erilaisille tulostusmateriaaleille, mukaan lukien seuraavat materiaalit:

• Tavallinen paperi	• Kirjekuoret	• Esitteet
• Kirjelomakkeet tai esipainetut lomakkeet	• valokuvat	• Tarrat

tulostaminen tietokoneesta (Windows)

1. Lisää tuettua materiaalia oikeaan lokeroon.

Lisätietoja on kohdassa [Tuetut tulostusmateriaalikoot](#).

2. Valitse ohjelman **Tiedosto**-valikosta **Tulosta**.
3. Varmista, että tulostin on valittuna.
4. Napsauta linkkiä tai painiketta, joka avaa **Ominaisuudet** -valintaikkunan.

Linkin tai painikkeen nimi voi olla eri sovelluksissa erilainen, esimerkiksi **Ominaisuudet** , **Asetukset** , **Tulostinmääritykset** , **Tulostimen asetukset** , **Tulostin** tai **Määritä asetukset**.

5. Valitse oikeat asetukset käytetylle materiaalille (tavallinen paperi, kirjelomake tai esipainettu lomake, kirjekuori, valokuvapaperi, tarra ja niin edelleen).

Seuraavassa taulukossa kuvataan välilehdet ja vaihtoehdot, jotka saattavat olla käytettävissä ohjelmassasi.

Välilehti	Kuvaus
Tulostuksen pikavalinnat	Tulostuksen pikavalinnassa on tallennettuna asetukset, jotka sopivat tietynlaiseen työhön, joten saat kaikki asetukset käyttöön yhdellä napsautuksella. Tällä välilehdellä on nykyiset tulostuksen pikakuvakkeet ja niiden asetukset, kuten paperityyppi, paperilähde ja väri tai harmaasävy.

Välilehti	Kuvaus
Paperi/Laatu	<p>Tällä välilehdellä on asetukset, jotka määrittävät tulostustyön tyyppin. Esimerkiksi kirjekuoriin tulostaminen vaatii eri koon, lähteen ja paperityypin kuin tulostaminen tavalliselle paperille.</p> <p>Voit valita seuraavista vaihtoehdoista:</p> <ul style="list-style-type: none"> • Paperikoko: Letter, Kirjekuori nro 10 ja Kirjekuori Chou #3 • Paperilähde: Tulostimen automaattinen valinta, Manuaalinen syöttö, lokero 1 ja lokero 2 • Paperityyppi: Tavallinen, Kirjelomake, Esipainettu, Kirjekuori, HP Advanced - valokuvapaperit, HP-esitepaperi, matta ja Tarrat <p>HUOMAUTUS: Jos Valinnainen kirjepohjatila (ALM) on käytössä ja olet tulostamassa kirjelomakkeelle, esipainetulle tai -reijitetylle lomakkeelle, valitse paperityypiksi Kirjelomake, esipainettu tai esireijitetty. Lisätietoja on kohdassa Kirjelomakkeiden tai esipainettujen lomakkeiden lisääminen.</p> <ul style="list-style-type: none"> • Erikoissivut: Etu- ja takakannet, tyhjät sivut ja esipainetut sivut • Tulostuslaatu: Asiallinen (korkealaatuiset työt) ja Yleinen toimisto (normaalit työt) <p>HUOMAUTUS: Et voi tulostaa kirjekuoria yleisessä toimistotilassa</p>
Tehosteet	<p>Tällä välilehdellä on asetukset, jotka vaikuttavat tilapäisesti tulostustyöhön.</p> <p>Voit valita seuraavista vaihtoehdoista:</p> <ul style="list-style-type: none"> • Koon muuttamisen asetukset: Todellinen koko, tietty prosentti todellisesta koosta tai sovitettu tiettyyn tulostusmateriaalikokoon, kuten esimerkiksi Letter tai Kirjekuori #10 • Vesileimat Luottamuksellinen ja Vedos
Viimeistely	<p>Tällä välilehdellä on asetukset, jotka vaikuttavat tulostustyön lopputulokseen.</p> <p>Voit valita seuraavista vaihtoehdoista:</p> <ul style="list-style-type: none"> • Tulosta molemmille puolille Valinnat sille jätetäänkö sidonnalle tilaa vasemmalle, oikealle tai ei kummallekaan puolelle • Sivu(a) arkille: Voit tulostaa useamman kuin yhden sivun arkille j halutessasi voit tulostaa reunukset jokaisen sivun ympärille • Suunta: Pysty ja Vaaka
Tulostustyötallennus	<p>Tällä välilehdellä on asetukset, joiden avulla voit tulostaa tallennetut työt ohjauspaneelisti. Vain yksi asetusta kuvataan tässä:</p> <ul style="list-style-type: none"> • Ei käytössä (oletus): Tulostaa työn tallentamatta sitä tulostimelle <p>Lisätietoja muista asetuksista on kohdassa Tulosta tulostustyötallennuksesta.</p>

Välilehti	Kuvaus
Väri	<p>Tällä välilehdellä on asetukset väri- ja harmaasävytulostukselle.</p> <p>Voit valita seuraavista vaihtoehdoista:</p> <ul style="list-style-type: none"> • Tulostus harmaasävyinä: Tulostaa vain mustalla musteella tai korkealaatuisena harmaasävyinä (tämä käyttää myös muita värikasetteja kuin mustaa) • Väriteemat: Nämä asetukset määrittävät värien käsittelyn. Niissä on useita erilaisia puna-vihreä-sininen-teemoja, kuten Oletus, Valokuva ja Kirkas. Lisätietoja on kohdassa Värien säätäminen ja hallinta.
Lisäasetukset	<p>Tällä välilehdellä on asetuksia, joita käytät tai muutat ehkä epäsäännöllisesti.</p> <p>Voit valita seuraavista vaihtoehdoista:</p> <ul style="list-style-type: none"> • Kopiot: Valitse kopioiden määrä ja lajitellaanko ne • Käänteinen sivujärjestys: Tulostaa aloittaen viimeisestä sivusta ja päättyen ensimmäiseen sivuun • Tulosta kaikki mustana: Auttaa vähentämään värikasettien käyttöä • Musteasetukset: Voit valita liukusäätimien avulla kuivumisajan, kylläisyystason ja mustan musteen käytön tulostustyössä. Lisätietoja on kohdassa Värien säätäminen ja hallinta.

6. Palaa **Ominaisuudet** -valintaikkunaan valitsemalla **OK**.

7. Valitse **OK** ja valitse sitten **Tulostus** tai **OK** Tulosta-valintaikkunasta.



HUOMAUTUS: Poista tulostamisen jälkeen kaikki erikoismateriaalit, kuten kirjekuoret ja valokuvapaperi, tuotteesta.

tulostaminen tietokoneesta (OS X)

Nämä ohjeet koskevat tulostamista erilaisille tulostusmateriaaleille, mukaan lukien seuraavat materiaalit:

- Tavallinen paperi
- Kirjekuoret
- Esitteet
- Kirjelomakkeet tai esipainetut lomakkeet
- valokuvat
- Tarrat

tulostaminen tietokoneesta (OS X)

1. Lisää tuettua materiaalia oikeaan lokeroon.

Lisätietoja on kohdassa [Tuetut tulostusmateriaalikoot](#).

2. Valitse ohjelman **Tiedosto**-valikosta **Tulosta**.

3. Varmista, että tulostin on valittuna.

4. Valitse **Esiasetukset**-valikosta tarvittaessa tulostuksen esiasetukset.

5. Napsauta **Paperi/Laatu** -välilehdellä tulostusmateriaalin vieressä olevaa ponnahdusvalikkoa.

Valitse oikeat asetukset käytetylle materiaalille (tavallinen paperi, kirjelomake tai esipainettu/-reitetty lomake, kirjekuori, valokuvapaperi, tarra ja niin edelleen). Tulostusasetuksiin voivat kuulua koko, tyyppi, lokero, tulostustarkkuus ja automaattiset säädöt.

Jos vaihtoehtoa ei näy Tulosta-valintaikkunassa, valitse **Näytä tiedot**.

6. Valitse **Tulostus**.



HUOMAUTUS: Poista tulostamisen jälkeen kaikki erikoismateriaalit, kuten kirjekuoret ja valokuvapaperi, tuotteesta.

Tulostuksen pikakuvakkeiden asetukset (Windows)

1. Valitse ohjelman **Tiedosto**-valikosta **Tulosta**.
2. Napsauta linkkiä tai painiketta, joka avaa **Ominaisuudet** -valintaikkunan.
Linkin tai painikkeen nimi voi olla eri sovelluksissa erilainen, esimerkiksi **Ominaisuudet**, **Asetukset**, **Tulostinmääritykset**, **Tulostimen asetukset**, **Tulostin** tai **Määritä asetukset**.
3. Napsauta **Tulostuksen pikakuvakkeet** -välilehteä.
4. Valitse perustaksi olemassa oleva pikakuvake.



HUOMAUTUS: Valitse aina pikakuvake ennen näytön oikeassa reunassa olevien asetusten muuttamista. Jos muutat asetuksia ennen pikakuvakkeen valitsemista, kaikki muutokset menetetään.

5. Valitse tulostusasetukset uudelle pikakuvakkeelle.
6. Napsauta **Tallenna nimellä** -painiketta.
7. Anna pikakuvakkeelle nimi ja napsauta **OK** -painiketta.

Tulostuksen esiasetukset (OS X)

1. Valitse ohjelman **Tiedosto**-valikosta **Tulosta**.
2. Varmista, että tulostin on valittuna.
3. Valitse **Esiasetukset**-ponnahdusvalikosta **Oletusasetukset**.
4. Valitse **Tallenna nykyiset asetukset esiasetuksina**.
5. Anna esiasetukselle kuvaava nimi ja tallenna se **Vain tälle tulostimelle** tai **Kaikille tulostimille**.

Värien säätäminen ja hallinta

Voit säätää tulosteen värejä muuttamalla asetuksia tulostinohjelmistossa.

- [Valitse tulostustyölle esiasetettu väriteema.](#)
- [Säädä tulostustyön värit manuaalisesti.](#)
- [Tietokoneen näytön värien täsmäyttäminen](#)
- [Värinkäyttö väritulostuksessa](#)

Valitse tulostustyölle esiasetettu väriteema.

1. Valitse ohjelman **Tiedosto**-valikosta **Tulosta**.
2. Varmista, että tulostin on valittuna.

3. Napsauta linkkiä tai painiketta, joka avaa **Ominaisuudet** -valintaikkunan.

Linkin tai painikkeen nimi voi olla eri sovelluksissa erilainen, esimerkiksi **Ominaisuudet** , **Asetukset** , **Tulostinmääritykset** , **Tulostimen asetukset** , **Tulostin** tai **Määritä asetukset**.

4. Napsauta **Väri**-välilehteä ja valitse väriteema **Väriteemat**-pudotusluettelosta (Windows) tai **RGB-väri** - ponnahdusvalikosta (OS X).
 - **Oletus (sRGB)**: Tämä teema asettaa tuotteen tulostamaan RGB-tietoja raaka laitetilassa. Kun käytät tätä teemaa, hallinnoi värejä ohjelmassa tai käyttöjärjestelmässä.
 - **Kirkas**: Tuote lisää värikylläisyyttä keskisävyissä. Käytä tätä teemaa, kun tulostat liiketoiminnan kuvia.
 - **Valokuva**: Tuote tulkitsee RGB-värin ikään kuin se olisi tulostettu digitaalisessa minilaboratoriossa valokuvana. Tuote tuottaa syvemmät ja kylläisemmät värit eri tavalla kuin Oletus (sRGB) - teemassa. Käytä tätä teemaa, kun tulostat valokuvia.
 - **Valokuva (Adobe RGB 1998)**: Käytä tätä teemaa, kun tulostat digitaalisia valokuvia, jotka käyttävät AdobeRGB -värimaailmaa sRGB:n värien sijasta. Ota värien hallinta pois käytöstä ohjelmistossa, kun käytät tätä teemaa.
 - **Ei mitään**: Mitään väriteemaa ei käytetä.

Säädä tulostustyön värit manuaalisesti.

Poista oletusväriasetukset tulostinohjelmiston avulla ja säädä asetukset manuaaliset. Sisäisen ohjainohjelmiston ohjeen avulla voit ymmärtää miten mikin asetus vaikuttaa tulosteeseen.

1. Valitse ohjelman **Tiedosto**-valikosta **Tulosta**.
2. Varmista, että tulostin on valittuna.
3. Tee jokin seuraavista toimista.
 - **Windows**: Napsauta linkkiä tai painiketta, joka avaa **Ominaisuudet** -valintaikkunan.
Linkin tai painikkeen nimi voi olla eri sovelluksissa erilainen, esimerkiksi **Ominaisuudet** , **Asetukset** , **Tulostinmääritykset** , **Tulostimen asetukset** , **Tulostin** tai **Määritä asetukset**.
 - **OS X: Kopiot & sivut** -ponnahdusvalikossa:, valitse **Väri**. Poista sitten **HP EasyColor** -valinta.
4. Siirry **Lisäasetukset** -välilehteen tai -ruutuun.
 - **Windows**: Valitse **Lisäasetukset**-välilehdellä **Musteasetukset**.
 - **OS X**: Osoita **Lisäasetukset**-kohdan vieressä olevaa kolmiota.
5. Tee seuraavat säädöt liukusäätimien avulla.
 - **Kuivumisaika**: Siirrä liukusäädintä oikealle, jos haluat pidentää aikaa, jonka tulostin käyttää tulostetun sivun kuivaamiseen. Kuivumisajan pidentäminen toimii parhaiten tulostettaessa tavalliselle paperille.
 - **Kylläisyys**: Siirrä liukusäädintä oikealle, jos haluat lisätä käytettävän musteen määrää. Kylläisyyden lisääminen toimii parhaiten tulostettaessa esite- tai valokuvapaperille.
 - **Mustan musteen käyttö** Siirrä liukusäädintä vasemmalle, jos haluat rajoittaa mustan musteen käyttöä tulostettavan sivun muiden värien alueilla. Mustan musteen vähentäminen toimii parhaiten tulostettaessa tavalliselle paperille.



HUOMAUTUS: Väriasetusten muuttaminen manuaalisesti saattaa vaikuttaa lopputulokseen. HP suosittelee, että vain värikuvien asiantuntijat muuttavat näitä asetuksia.

6. Tallenna muutokset napsauttamalla **OK** ja sulje ikkuna tai valitse **Palauta**, jos haluat palata tehdasasetuksiin (Windows).

Tietokoneen näytön värien täsmäyttäminen

Useimmille käyttäjille paras tapa värien täsmäyttämiseen on tulostaa sRGB-väreillä.

Tulosteen ja tietokoneen näytön värien täsmäyttäminen on monimutkaista, koska tulostimissa ja tietokoneiden näytöissä käytetään eri värinmuodostusmenetelmiä. Näytöt esittävät värit käyttämällä valopikseleitä, jotka hyödyntävät RGB (punainen, vihreä, sininen) -väriprosessia, mutta tulostimet käyttävät CMYK (syaani, magenta, keltainen ja musta) -prosessia.

Tulostettujen värien vastaavuus näytön värien kanssa voi määräytyä eri seikkojen mukaan:

- Tulostusmateria
- Tulostusprosessi (esimerkiksi kasetti, paino tai lasertekniikka)
- Yläpuolen valo
- Henkilökohtaiset erot värien hahmottamisessa
- Ohjelmat
- Tulostinohjaimet
- Tietokoneen käyttöjärjestelmät
- Näytöt
- Videokortit ja -ohjaimet
- Käyttöympäristö (esimerkiksi ilman kosteus)

Värinkäyttö väritulostuksessa

HP:n värinkäytön hallintatyökalujen valikoiman avulla voidaan sallia tai estää yksittäisten käyttäjien tai ryhmien ja sovellusten värinkäyttö. Lisätietoja on osoitteessa [HP:n yleistulostinohjain](#).

HP:n sisäisen verkkopalvelimen avulla voidaan myös poistaa käytöstä värillinen faksaus, kopiointi ja tulostus muistilaitteilta. Lisätietoja on kohdassa [HP Embedded Web Server](#).

Tulostaminen ohjauspaneelista

Tulosta tulostustyötallennuksesta

Voit luoda töitä tuotteessa ja tallentaa niitä, jolloin sinä tai muut voivat tulostaa niitä myöhemmin. Jos haluat säästää tulostimen muistia tai suojata arkaluonteista materiaalia, voit poistaa tallennettuja töitä tuotteesta.

- [Töiden tallennuksen ottaminen käyttöön](#)
- [Töiden tallentaminen määrittäminen koskemaan vain yhtä tai kaikkia töitä](#)
- [Tallennetun työn tulostaminen tulostimesta](#)
- [Tallennetun työn poistaminen tulostimesta](#)

Töiden tallennuksen ottaminen käyttöön

Töiden tallennuksen pitäisi olla oletusarvoisesti käytössä. Voit ottaa sen pois käytöstä ja takaisin käyttöön tarpeen mukaan.

Töiden tallennuksen ottaminen käyttöön tai pois käytöstä (Windows)

1. Napsauta **Aloita** ja toimi jollakin seuraavista tavoista sen mukaan, mikä käyttöjärjestelmä on käytössä:
 - **Windows 10:** Napsauta **Asetukset, Laitteet** ja sitten **Tulostimet ja skannerit**.
 - **Windows 8, Windows 8.1:** Valitse **Ohjauspaneeli, Laitteet ja ääni** ja sitten **Laitteet ja tulostimet**.
 - **Windows 7:** Valitse **Laitteet ja tulostimet**.
2. Napsauta tulostintasi hiiren kakkospainikkeella ja valitse sitten **Ominaisuudet** tai **Tulostimen ominaisuudet**.
3. Napsauta Tulostimen ominaisuudet -ikkunassa **Laitteen asetukset** -välilehteä.
4. Valitse **Töiden tallennus** pudotusluettelosta **Poista käytöstä**, jos haluat ottaa toiminnon pois käytöstä tai **Automaattinen**, jos haluat ottaa sen käyttöön.
5. Valitse **Käytä** ja sitten **OK**.

Töiden tallennuksen ottaminen käyttöön tai pois käytöstä (OS X)

1. Avaa HP Utility -apuohjelma. Lisätietoja on kohdassa [Avaa HP Utility -apuohjelma](#).
2. Varmista, että tulostin on valittuna.
3. Valitse **Laitteet**.
4. Valitse **Salli töiden tallentaminen tälle tulostimelle** ja määritä töiden tallentamisen asetukset.

Töiden tallentaminen määrittäminen koskemaan vain yhtä tai kaikkia töitä

Voit määrittää töiden tallentamisen koskemaan vain yhtä työtä tai kaikkia töitä. Kun teet tämän, yksi työ tai kaikki työt tallennetaan tulostimen muistiin, jotta voit tulostaa ne myöhemmin tulostimen ohjauspaneelista.

Töiden tallentaminen määrittäminen koskemaan vain yhtä tai kaikkia töitä (Windows)

1. Tee jokin seuraavista toimista.

- Yksi tulostustyö: Valitse ohjelman **Tiedosto**-valikosta **Tulosta**.
 - Kaikki tulostustyöt: Napsauta **Aloita** ja toimi jollakin seuraavista tavoista sen mukaan, mikä käyttöjärjestelmä on käytössä:
 - **Windows 10:** Napsauta **Asetukset, Laitteet** ja sitten **Tulostimet ja skannerit**.
 - **Windows 8, Windows 8.1:** Valitse **Ohjauspaneeli, Laitteet ja ääni** ja sitten **Laitteet ja tulostimet**.
 - **Windows 7:** Valitse **Laitteet ja tulostimet**.
2. Varmista, että tulostin on valittuna.
 3. Jatka **Töiden tallentaminen** -välilehdelle.
 - Yksi tulostustyö: Napsauta linkkiä tai painiketta, joka avaa **Ominaisuudet** -valintaikkunan. Napsauta sitten **Töiden tallentaminen** -välilehteä.
 - Kaikki tulostustyöt: Napsauta tulostintasi hiiren oikealla painikkeella, valitse **Tulostusasetukset**, ja napsauta sitten **Töiden tallentaminen** -välilehteä.
 4. Valitse **Töiden tallentaminen** -välilehdeltä yksi seuraavista vaihtoehdoista:
 - **Tarkista ja pysäytä:** Tulostaa monta kopiota sisältävän työn ensimmäisen kopion, jotta voit varmistaa tulostuslaadun, ja tulostaa muut kopiot, kun pyydät sitä tulostimen ohjauspaneelissa.
 - **Henkilökohtainen käyttö:** Työtä ei tulosteta ennen kuin pyydät sitä tulostimen ohjauspaneelissa.
 - **Pikakopio:** Tulostaa halutun määrän kopioita ja tallentaa työn, jotta voit tulostaa sen myöhemmin uudelleen.
 - **Tallennetut työt** Tulostaa tulostimeen tallennetun työn ja antaa muiden käyttäjien tulostaa halutessaan.
 - **Tee työstä yksityinen/suojattu:** Koskee henkilökohtaisia tai tallennettuja töitä. Voit asettaa PIN-koodin tai salasanan, joka vaaditaan, jos halutaan tulostaa tallennettu työ ohjauspaneelista.
 - **Ei mitään:** PIN-koodia tai salasanaa ei vaadita.
 - **PIN-kooditulostus:** Nelinumeroinen PIN-koodi vaaditaan.
 - **Salaa työ (salasanalla)** (Windows 7 tai uudempi): 4 - 32 merkistä koostuva salasana vaaditaan.
 5. Jos haluat käyttää mukautettua käyttäjätunnusta tai työn nimeä, napsauta **Mukautettu** ja kirjoita sitten käyttäjätunnus tai työn nimi.

Jos kirjoitat työn nimen, joka on jo olemassa, valitse yksi seuraavista:

 - **Käytä työn nimeä + (1-99):** Liitä yksilöllinen numero työn nimen loppuun.
 - **Korvaa olemassa oleva tiedosto:** Korvaa olemassa oleva tallennettu työ uudella.
 6. Napsauta **OK** ja sitten **Tulostus**, jos haluat tallentaa työn tulostimelle.

Töiden tallentaminen määrittäminen koskemaan vain yhtä tai kaikkia töitä (OS X)

1. Tee jokin seuraavista toimista.

- Yksi tulostustyö: Valitse ohjelman **Tiedosto**-valikosta **Tulosta**, ja sitten valitse seuraavasta ponnahdusvalikosta **Esivalinnat** ja **Töiden tallentaminen**.
 - Kaikki tulostustyöt: **Kopiot & sivut** -ponnahdusvalikossa, valitse **Töiden tallentaminen**.
2. Varmista, että tulostin on valittuna.
 3. Valitse **Tila**-ponnahdusvalikosta yksi seuraavista vaihtoehdoista:
 - **Pikakopio**: Tulostaa halutun määrän kopioita ja tallentaa työn, jotta voit tulostaa sen myöhemmin uudelleen.
 - **Tarkista ja pysäytä**: Tulostaa monta kopiota sisältävän työn ensimmäisen kopion, jotta voit varmistaa tulostuslaadun, ja tulostaa muut kopiot, kun pyydät sitä tulostimen ohjauspaneelissa.
 - **Tallennetut työt**: Tulostaa tulostimeen tallennetun työn ja antaa muiden käyttäjien tulostaa halutessaan.
 - **Henkilökohtainen käyttö**: Työtä ei tulosteta ennen kuin pyydät sitä tulostimen ohjauspaneelissa.
 4. Jos haluat käyttää mukautettua käyttäjätunnusta tai työn nimeä, napsauta **Mukautettu** ja kirjoita sitten käyttäjätunnus tai työn nimi.
 - Jos kirjoitat työn nimen, joka on jo olemassa, valitse yksi seuraavista:
 - **Käytä työn nimeä + (1-99)**: Liitä yksilöllinen numero työn nimen loppuun.
 - **Korvaa olemassa oleva tiedosto**: Korvaa olemassa oleva tallennettu työ uudella.
 5. Valitse Henkilökohtaisista tai Tallennetuista töistä **PIN-kooditulostus**, jos haluat vaatia PIN-kooditunnistuksen tallennetun työn tulostamiseen ohjauspaneelista.
 6. Napsauta **Tulostus**, jos haluat tallentaa työn tulostimelle.

Tallennetun työn tulostaminen tulostimesta

1. Kosketa ohjauspaneelin **Tulosta** -sovelluskansiota.
2. Kosketa näytön **Töiden tallentaminen**-kuvaketta.
3. Siirry haluamaasi tallennettuun työhön ja avaa se.



HUOMAUTUS: Jos työ on yksityinen tai salattu, anna PIN-koodi tai salasana.

4. Määritä kopioiden määrä ja kosketa **Tulosta**..

Tallennetun työn poistaminen tulostimesta

1. Kosketa ohjauspaneelin **Tulosta** -sovelluskansiota.
2. Kosketa näytön **Töiden tallentaminen**-kuvaketta.
3. Avaa kansio, jossa tallennettu työsi on, ja tee yksi seuraavista toimenpiteistä:
 - Jos haluat poistaa jonkin työn, kosketa työtä, jonka haluat poistaa.
 - Jos haluat poistaa kaikki kansiossa olevat työt, kosketa roskakorikuvaketta ja sitten **Poista**.



HUOMAUTUS: Jos jotkin työt on suojattu PIN-koodilla tai salasana, kosketa [Kaikki työt ilman PIN-koodia tai salasanaa](#) tai [Kaikki työt, joilla on sama PIN-koodi tai salasana](#) ja seuraa näytön ohjeita.



HUOMAUTUS: Jos työ on yksityinen tai salattu, anna PIN-koodi tai salasana.

4. Kosketa tarvittaessa roskakorikuvaketta ja sitten [Poista](#).

Tulostaminen USB-laitteesta

Tässä laitteessa on USB-asema, joten voit tulostaa tiedostoja suoraan (liitä ja tulosta) ja nopeasti lähettämättä niitä tietokoneesta. Laitteen ohjauspaneelin lähellä oleviin USB-portteihin voi liittää tavallisia USB-muistilaitteita.

Seuraavia tiedostotyyppjä voi tulostaa.

• .DOC	• .JPG	• .PPT
• .DOCX	• .PDF	• .PPTX
• .JPEG	• .PNG	• .TIFF

1. Aseta USB-asema laitteen etupaneelin USB-porttiin. [Muistilaitte-asetukset](#)-valikko aukeaa.
2. Kosketa näytön [Tulosta asiakirjat](#) -kuvaketta.
3. Siirry haluamaasi työhön USB-laitteessa ja avaa se.
4. Valitse kopioiden lukumäärä ja tulosta koskettamalla [Aloita musta](#) tai [Aloita väri](#).

Tulostus NFC -toiminnon kautta

NFC-toiminnan avulla voit kävellä tuotteen luo ja tulostaa älypuhelimestasi tai tabletistasi. Jos haluat tulostaa NFC-toiminnon kautta, kosketa ohjauspaneelissa kohtaa  ja seuraa näytön ohjeita.

Tulostaminen HP ePrint -palvelun avulla

HP ePrintin avulla voit tulostaa mistä tahansa ja milloin tahansa, matkapuhelimestasi, kannettavaltasi tai muusta mobiililaitteesta. HP ePrint toimii minkä tahansa sähköpostia tukevalla laitteella. Jos voit lähettää sähköpostia, voit tulostaa HP ePrintiä tukevasta laitteesta. Lisätietoja on osoitteessa [HP Connected](#).

Jos haluat käyttää HP AirPrintiä, huomioi seuraavat seikat:

- Tarkista, että käytettävissä on internet- ja sähköpostiyhteydellä varustettu tietokone tai mobiililaite.
- HP:n sisäinen verkkopalvelin ja HP ePrint ovat käytössä tulostimella. Lisätietoja on kohdassa [HP Embedded Web Server](#).

Voit tulostaa tien päältä lähettämällä sähköpostiviestin HP ePrint -sovelluksella.

Jos olet liikkeellä, voit tulostaa asiakirjan lähettämällä HP ePrint -sovelluksella sähköpostin HP ePrint -yhteensopivaan tulostimeen. Lisätietoja on kohdassa [Web-palvelut](#).



HUOMAUTUS: Ota HP ePrint -sähköpostiosoitteesi talteen toimistossa. Lisäohjeita on kohdassa [HP ePrint -sähköpostiosoitteen selvittäminen](#).

1. Avaa tietokoneen tai mobiililaitteen sähköpostisovellus.
2. Luo uusi sähköpostiviesti ja liitä siihen tiedosto, jonka haluat tulostaa.
3. Kirjoita HP ePrint -sähköpostiosoite Vastaanottaja-kenttään ja valitse sitten vaihtoehto sähköpostiviestin lähettämiseen.



HUOMAUTUS: Älä lisää muita sähköpostiosoitteita Vastaanottaja- tai Piilokopio-kenttiin. HP ePrint -palvelin ei hyväksy tulostustöitä, jos on valittu useita sähköpostiosoitteita.

Tulostaminen lähitulostimelta tai mobiililaitteesta

Jos olet kotona tai toimistossa, voit tulostaa helposti älypuhelimella tai tabletilla.



HUOMAUTUS: Jos haluat tulostaa muodostamatta verkkoyhteyttä, katso lisätietoja kohdasta [Yhdistä tietokone tai laite tuotteeseen Wi-Fi Direct:n avulla](#).

1. Varmista, että mobiililaite ja tulostin on kytketty samaan verkkoon.
2. Valitse valokuva tai asiakirja, jonka haluat tulostaa, ja valitse tulostin.
3. Vahvista tulostusasetukset ja tulosta.

Tulostus AirPrint (OS X) -toiminnon kautta

Applen AirPrint-tulostusta tukevat seuraavat laitteet: iPad (iOS 4.2), iPhone (3GS ja uudemmat versiot), iPod touch (3. sukupolvi ja uudemmat versiot) ja Mac (OS X 10.9 ja uudemmat versiot).

Jos haluat käyttää AirPrintiä, huomioi seuraavat seikat:

- Tulostimen ja Apple-laitteen on oltava yhteydessä samaan verkkoon kuin AirPrintiä käyttävä laite. Lisätietoja on osoitteessa [HP:n mobiilitulostus](#) . Jos sivustosta ei ole saatavilla paikallista versiota maassasi/alueellasi, sinut saatetaan ohjata jonkun muun maan tai alueen HP Mobile Printing -sivustolle.
- Lisää tulostimen paperiasetuksia vastaavaa paperia.

AirPrintin ottaminen käyttöön uudelleen

AirPrint on oletusarvoisesti käytössä. Jos se ei ole käytössä, voit ottaa sen käyttöön seuraavien ohjeiden avulla.

1. Avaa sisäinen verkkopalvelin. Lisätietoja on kohdassa [Sisäisen verkkopalvelimen avaaminen](#).
2. Napsauta **Verkko**-välilehdellä **AirPrint** ja sitten **Tila**.
3. Napsauta **AirPrint-tila**-rivillä **Ota AirPrint käyttöön**.

Tulostusvihjeitä

Tulostusohjaimessa valitut ohjelmistoasetukset koskevat ainoastaan tulostusta. Ne eivät vaikuta kopiointiin tai skannaukseen.

- [Kasetteja koskevia vihjeitä](#)
- [Paperin latausvihjeitä](#)
- [Tulostimen asetuksia koskevia vihjeitä: \(Windows\)](#)
- [Tulostimen asetuksia koskevia vihjeitä: \(OS X\)](#)

Kasetteja koskevia vihjeitä

- Jos tulostuslaatu on epätydyttävä, katso lisätietoja kohdasta [Tulostuslaadun parantaminen](#).
- Käytä alkuperäisiä HP:n kasetteja.

Alkuperäiset HP:n kasetit on suunniteltu ja testattu HP:n tulostimia ja papereita varten, ja niiden avulla saavutat laadukkaan lopputuloksen joka kerta.



HUOMAUTUS: HP ei voi taata muiden kuin HP:n valmistamien kasettien laatua eikä luotettavuutta. Muiden kuin HP:n valmistamien kasettien käyttämisestä aiheutuvat huolto- tai korjaustoimet eivät kuulu laitteen takuun piiriin.

Jos olet mielestäsi hankkinut alkuperäisen HP-kasetin, siirry [HP:n väärennösten esto](#) -sivustolle.

- Aseta musta kasetti ja värikasetti oikein paikalleen.
Lisätietoja on kohdassa [Kasettien vaihtaminen](#).
- Varmista, että mustetta on tarpeeksi, tarkistamalla kasettien arvioidut mustetasot.
Mustetason varoitukset ja ilmaisimet antavat vain arvioita suunnittelua varten.
Lisätietoja on kohdassa [Arvioitujen mustetasojen tarkastaminen](#).



HUOMAUTUS: Kun tuote ilmoittaa musteen olevan vähissä, uusi tulostuskasetti kannattaa pitää saatavilla, jotta mahdolliset tulostusviiveet voidaan välttää. Vaihda kasetti vasta, kun laite kehottaa sinua tekemään niin.

- Suojele tuotetta vaurioitumiselta sammuttamalla tuote aina sen edessä olevasta virtapainikkeesta.

Paperin latausvihjeitä

Lisätietoja on kohdassa [Tuetut tulostusmateriaalikoot](#).

- Varmista, että paperi on ladattu syöttölokeroon oikein ja valitse oikea paperikoko- ja tyyppi. Kun lisää paperia syöttölokeroon, sinua pyydetään valitsemaan paperikoko ja -tyyppi.
- Lisää paperipino (ei vain yhtä arkkiä). Kaikkien pinossa olevien arkkiä on oltava samankokoisia ja -tyyppisiä, jotta tukoksia ei tulisi.
- Varmista, että paperi on tasaisesti syöttölokerossa eivätkä paperin reunat ole taittuneet tai revenneet.
- Liu'uta syöttölokeron paperinohjaimet tiiviisti paperipinon reunoja vasten. Varmista, että paperinohjaimet eivät taivuta lokerossa olevaa paperia.

Tulostimen asetuksia koskevia vihjeitä: (Windows)

- Muuta oletustulostusasetuksia tekemällä jokin seuraavista:
 - Napsauta HP Printer Assistantissa **Tulosta, skannaa & faksaa** -kohtaa ja sitten **Määritä asetukset**.
 - Valitse ohjelman **Tiedosto**-valikosta **Tulosta**. Avaa Tulostimen ominaisuudet -valintaikkuna.
- Tee asetukset tarpeen mukaan tulostinohjaimen **Väri**- tai **Viimeistely**-välilehdellä.
 - **Tulostus harmaasävyinä**: Mahdollistaa mustavalkoisen asiakirjan tulostamisen käyttäen vain mustaa kasettia. Valitse **Vain mustaa mustetta** ja napsauta sitten **OK**.
 - **Sivu(a) arkille**: Auttaa määrittämään sivujen järjestyksen, jos tulostat asiakirjan arkia kohden enemmän kuin kaksi sivua.
 - **Vihkon asettelu**: Sallii monisivuisen asiakirjan tulostamisen vihkona. Se asettaa kaksi sivua jokaisen arkin kummallekin puolelle. Arkki voidaan sitten taittaa vihkoksi puoleen paperikokoon. Valitse luettelosta sidontamenetelmä ja napsauta sitten **OK**.
 - **Vasen sidonta**: Sidontapuoli on vasemmalla puolella vihkoksi taittamisen jälkeen. Valitse vaihtoehto, jos lukutapa on vasemmalta oikealle.
 - **Oikea sidonta**: Sidontapuoli on oikealla puolella vihkoksi taittamisen jälkeen. Valitse vaihtoehto, jos lukutapa on oikealta vasemmalle.
 - **Tulosta sivun reunat** Sallii reunuksien lisäämiseen sivuihin, jos tulostat asiakirjan niin, että yhdelle arkille tulee kaksi sivua tai enemmän.
- Voit säästää asetusten määrittämiseen kuluvaan aikaan käyttämällä tulostuksen pikavalintoja.

Tulostimen asetuksia koskevia vihjeitä: (OS X)

- Valitse ohjelmistossa varmasti oikea tulostimeen ladattu paperikoko.
 - a. Valitse **Tiedosto**-valikosta **Sivun asetukset**.
 - b. Varmista, että tulostimesi on valittuna **Muotoile**-kohdassa.
 - c. Valitse ponnahdusvalikosta **Paperikoko**.
- Valitse ohjelmistossa varmasti oikea tulostimeen ladattu paperikoko ja -laatu.
 - a. Valitse ohjelman **Tiedosto**-valikosta **Tulosta**.
 - b. **Kopiot & sivut** -ponnahdusvalikossa:, valitse **Paperi/Laatu** ja valitse oikea paperityyppi ja laatu.
- Jos haluat tulostaa mustavalkoisen asiakirjan käyttäen vain mustaa kasettia, toimi seuraavasti.
 - a. Valitse ohjelman **Tiedosto**-valikosta **Tulosta**.
 - b. Valitse Tulostus-ikkunan ponnahdusvalikosta **Kopiot & sivut** ja sitten **Väri**.
 - c. Poista **HP EasyColor** -valinta ja valitse sitten **Tulosta värit harmaana**.
 - d. Valitse **Vain mustaa mustetta**.

7 Kopioiminen ja skannaaminen

- [Kopioiminen](#)
- [Skannaaminen](#)
- [Kopiointi- ja skannausvihjeitä](#)

Kopioiminen

- [Kopiointiasetukset](#)
- [Henkilökorttien lisääminen ja kopiointi](#)
- [Valokuvien kopioiminen](#)
- [Erikokoisten alkuperäisten lisääminen ja kopioiminen](#)
- [Kopioiminen automaattisesti molemmille puolille](#)
- [Kopioityön peruuttaminen](#)

Kopiointiasetukset

Kopioiden kirkkauden tai tummuuden säätäminen

1. Aseta alkuperäiskappale tulostuspuoli alaspäin skannerin lasille tai tulostuspuoli ylöspäin asiakirjansyöttölaitteeseen.

Lisätietoja on kohdissa [Asiakirjojen lisääminen skanneriin](#) ja [Tulostusmateriaalin lisääminen automaattiseen asiakirjansyöttölaitteeseen](#).
2. Kosketa ohjauspaneelin **Kopioi**-sovelluskansiota.
3. Kosketa näytön **Asiakirja**-kuvaketta.
4. Kosketa  -kohtaa nähdäksesi **Kopiointiasetukset**-valikon.
5. Kosketa **Vaalea/tumma**.
6. Tee tulostetuista kopioista kirkkaampia tai tummempia liukusäätimen avulla.

Valitse kopioiden paperilokero ja -koko.

1. Lisää valitsemaasi paperia lokeroon.

Lisätietoja on kohdassa [Tuetut tulostusmateriaalikoot](#).
2. Kosketa ohjauspaneelin **Kopioi**-sovelluskansiota.
3. Kosketa näytön **Asiakirja**-kuvaketta.
4. Kosketa  -kohtaa nähdäksesi **Kopiointiasetukset**-valikon.
5. Kosketa **Lokeron valinta**.
6. Valitse lokero, johon lisäsit paperia vaiheessa 1.

Kopion pienentäminen ja suurentaminen

1. Aseta alkuperäiskappale tulostuspuoli alaspäin skannerin lasille tai tulostuspuoli ylöspäin asiakirjansyöttölaitteeseen.

Lisätietoja on kohdissa [Asiakirjojen lisääminen skanneriin](#) ja [Tulostusmateriaalin lisääminen automaattiseen asiakirjansyöttölaitteeseen](#).

2. Kosketa ohjauspaneelin **Kopioi**-sovelluskansiota.
3. Kosketa näytön **Asiakirja**-kuvaketta.
4. Kosketa  -kohtaa nähdäksesi **Kopiointiasetukset**-valikon.
5. Valitse koskettamalla **Muuta kokoa** ja sitten jokin valikon vaihtoehtoista.

Henkilökorttien lisääminen ja kopiointi

Kopioi tämän toiminnon avulla henkilökorttien tai muiden pienikokoisten asiakirjojen molemmat puolet paperiarkin yhdelle puolelle. Tuote pyytää sinua kopioimaan ensin toisen puolen asiakirjasta ja sitten kääntämään sen toisin päin skannerin lasilla ja kopioimaan uudelleen. Tuote tulostaa molemmat kuvat samalle sivulle.

1. Aseta henkilökortti skannaustasolle. Suuntaa kortti skannerin lasin vasemmassa takareunassa olevien tulostusmateriaalimerkkien mukaan.

Lisätietoja on kohdassa [Asiakirjojen lisääminen skanneriin](#).



2. Sulje skannerin kansi.
3. Kosketa ohjauspaneelin **Kopioi**-sovelluskansiota.
4. Kosketa näytön **Henkilökortti** -kuvaketta.
5. Kosketa  -kohtaa nähdäksesi **Kopiointiasetukset**-valikon.
6. Valitse lokero, kopion laatu ja kirkkaus/tummuus-asetukset.

7. Noudata ohjauspaneelin ohjeita ja kopioi ensin kortin toinen puoli, käännä kortti, laita se oikeaan kohtaan skannerin lasille ja kopioi toinenkin puoli ja tulosta henkilökortti.



Valokuvien kopioiminen



HUOMAUTUS: Kopioi valokuvat skannaustasolla, älä asiakirjansyöttölaitteella.

1. Laita valokuva skannerin lasin vasempaan yläkulmaan kuvapuoli alaspäin ja sulje kansi.

Lisätietoja on kohdassa [Asiakirjojen lisääminen skanneriin](#).



2. Kosketa ohjauspaneelin **Kopioi**-sovelluskansiota.
3. Kosketa näytön **Asiakirja**-kuvaketta.
4. Kosketa  -kohtaa nähdäksesi **Kopiointiasetukset**-valikon.
5. Kosketa **Parannukset**-kohtaa ja valitse sitten **Yhdistelmä**.
6. Palaa aloitusnäyttöön koskettamalla  -kohtaa ja kosketa sitten **Kopioi asiakirja** -kuvaketta.
7. Aloita kopiointi koskettamalla **Kopioi musta** tai **Kopioi väri**.

Erikokoisten alkuperäisten lisääminen ja kopioiminen

Tee kopioita erikokoisista alkuperäisistä asiakirjoista käyttämällä skannerin lasia.



HUOMAUTUS: Voit käyttää asiakirjojen syöttölaitetta erikokoisten alkuperäisten asiakirjojen kopioimiseen vain silloin, jos niillä on joku yhteinen ulottuvuus. Voit esimerkiksi yhdistää Letter- ja Legal-kokoisia sivuja, koska ne ovat yhtä leveitä. Pinoa sivut niin, että niiden yläreunat ovat samalla tasolla ja niin, että sivut ovat yhtä leveitä, mutta eri pituisia.

1. Lisää lokeroon paperia, joka on vähintään yhtä suuri kuin alkuperäisasiakirjan suurin sivu.
2. Aseta yksi alkuperäisen asiakirjan sivu skanneriin skannattava puoli lasipintaa vasten. Suuntaa asiakirja skannerin lasin vasemmassa takareunassa olvien tulostusmateriaalimerkkien mukaan.

Lisätietoja on kohdassa [Asiakirjojen lisääminen skanneriin](#).

3. Kosketa ohjauspaneelin **Kopioi**-sovelluskansiota.
4. Kosketa näytön **Asiakirja**-kuvaketta.
5. Määritä kopioiden lukumäärä ja valitse se lokero, johon olet lisännyt paperia tätä työtä varten.
6. Seuraa ohjauspaneelin ohjeita ja kopioi lasilla oleva asiakirja. Toista vaiheet 2–6 jokaisen alkuperäisen asiakirjan kohdalla.

Kopioiminen automaattisesti molemmille puolille

1. Skannattavien asiakirjojen asettaminen asiakirjasyöttölaitteeseen

Lisätietoja on kohdassa [Tulostusmateriaalin lisääminen automaattiseen asiakirjasyöttölaitteeseen](#).

2. Kosketa ohjauspaneelin **Kopioi**-sovelluskansiota.
3. Kosketa näytön **Asiakirja**-kuvaketta.
4. Kosketa  -kohtaa nähdäksesi **Kopiointiasetukset**-valikon.
5. Kosketa **Kaksipuolinen**-kohtaa ja valitse kaksipuolinen kopiointi.

Kopiotyön peruuttaminen

- Jos kopiointi on käynnissä, kosketa  -kohtaa tulostimen ohjauspaneelissa milloin tahansa, jos haluat peruuttaa työn.
- Jos työn alkuperäiset asiakirjat ovat asiakirjan syöttölaitteessa, odota, kunnes tuote ei enää syötä alkuperäisiä asiakirjoja ja poista sitten asiakirjat automaattisen asiakirjan syöttölaitteen syöttöalueelta ja tulostelokerosta.

Skannaaminen

- [Skannaus USB-asemaan](#)
- [Tietokoneeseen skannaaminen](#)
- [Skannaaminen sähköpostiin](#)
- [Skannaus verkkokansioon](#)
- [Skannaa SharePointiin](#)
- [Skannaaminen HP-skannausohjelmiston avulla](#)
- [Skannaus muiden ohjelmistojen kautta](#)
- [Skannaus Webscan-toimintoa käyttämällä](#)
- [Asiakirjojen skannaaminen muokattavaksi tekstiksi](#)

Skannaus USB-asemaan

1. Aseta alkuperäiskappale tulostuspuoli alaspäin skannerin lasille tai tulostuspuoli ylöspäin asiakirjansyöttölaitteeseen.

Lisätietoja on kohdissa [Asiakirjojen lisääminen skanneriin](#) ja [Tulostusmateriaalin lisääminen automaattiseen asiakirjansyöttölaitteeseen](#).
2. Aseta USB-laite tuotteen etupaneelin USB-porttiin.
3. Kosketa ohjauspaneelin [Skannaa](#)-sovelluskansiota. sitten ja kosketa [USB](#)-kuvaketta.
4. Valitse väri, koko ja tarkkuus koskettamalla  -kohtaa [Asetukset](#)-valikossa.
5. Palaa koskettamalla  -kohtaa [Skannaus USB-laitteeseen](#) -valikkoon ja valitse tiedostotyyppi [Tallenna nimellä](#) -luettelosta.
6. Valitse [Tiedostonimi](#) ja anna näppäimistön avulla skannatulle tiedostolle nimi. Valitse [Valmis](#) .
7. Valitse [Aloita skannaus](#).

Tietokoneeseen skannaaminen

Asenna HP:n suosittama tulostinohjelmisto ennen tietokoneelle skannaamista. Tulostimen ja tietokoneen tulee olla liitettyinä ja käynnissä.

Lisäksi Windows-tietokoneissa tulostinohjelmiston on oltava käynnissä ennen skannausta.



HUOMAUTUS: HP:n tulostinohjelmistolla voit skannata asiakirjoja muokattavaksi tekstiksi. Lisätietoja on kohdassa [Asiakirjojen skannaaminen muokattavaksi tekstiksi](#).

Skannaus tietokoneelle -toiminnon käyttöönotto

Skannaus tietokoneelle -toiminto on oletusarvoisesti käytössä. Jos toiminto on poistettu käytöstä, voit palauttaa sen käyttöön noudattamalla näitä ohjeita.

Skannaus tietokoneelle -toiminnon käyttöönotto (Windows)

1. Avaa tulostinohjelmisto. Lisätietoja on kohdassa [Avaa tulostinohjelmisto \(Windows\)](#).
2. Siirry **Skannaa**-osioon.
3. Valitse **Hallitse tietokoneelle skannausta**.
4. Valitse **Ota käyttöön**.

Skannaus tietokoneelle -toiminnon käyttöönotto (OS X)

1. Avaa HP Utility -apuohjelma. Lisätietoja on kohdassa [Avaa HP Utility -apuohjelma](#).
2. Valitse **Skannaa tietokoneeseen**.
3. Valitse **Ota skannaus tietokoneeseen käyttöön**.

Tietokoneeseen skannaaminen ohjauspaneelistä

1. Aseta alkuperäiskappale tulostuspuoli alaspäin skannerin lasille tai tulostuspuoli ylöspäin asiakirjansyöttölaitteeseen.

Lisätietoja on kohdissa [Asiakirjojen lisääminen skanneriin](#) ja [Tulostusmateriaalin lisääminen automaattiseen asiakirjansyöttölaitteeseen](#).
2. Kosketa ohjauspaneelin **Skannaa**-sovelluskansiota.
3. Kosketa näytön **Tietokone**-kuvaketta ja valitse tietokone.
4. Kosketa **Skann. pikavalinnat**, -kohtaa, valitse skannausvaihtoehto ja kosketa **Aloita skannaus** -kohtaa

Skannaaminen sähköpostiin

Skannaus sähköpostiin -sovelluksen avulla voit nopeasti skannata valokuvia ja asiakirjoja ja lähettää ne valitsemillesi vastaanottajille suoraan HP-tulostimesta. Voit määrittää sähköpostiosoitteesi, kirjautua tileillesi PIN-koodeilla ja skannata sitten asiakirjasi ja lähettää ne sähköpostitse.

Skannaa sähköpostiin -toiminnon käyttöönotto

1. Varmista, että HP:n sisäinen verkkopalvelin on käytössä tulostimessa. Lisätietoja on kohdassa [HP Embedded Web Server](#).
2. Kosketa ohjauspaneelin **Skannaa**-sovelluskansiota.
3. Kosketa näytön **Sähköposti**-kuvaketta.
4. Kosketa **Seuraava** ja valitse sitten joku seuraavista:
 - **Tietokoneeseen asennetun HP-ohjelmiston käyttäminen** Ota skannaus sähköpostiin käyttöön tulostinohjelmistossa seuraamalla näytön ohjeita.
 - **Selaimen käyttäminen**: Ota skannaus sähköpostiin käyttöön HP:n sisäisessä verkkopalvelimessa seuraamalla näytön ohjeita.

Asiakirjan tai valokuvan skannaaminen sähköpostiin

Asiakirjan tai valokuvan skannaaminen sähköpostiin ohjauspaneelistä

1. Aseta alkuperäiskappale tulostuspuoli alaspäin skannerin lasille tai tulostuspuoli ylöspäin asiakirjansyöttölaitteeseen.

Lisätietoja on kohdissa [Asiakirjojen lisääminen skanneriin](#) ja [Tulostusmateriaalin lisääminen automaattiseen asiakirjansyöttölaitteeseen](#).

2. Kosketa ohjauspaneelin **Skannaa**-sovelluskansiota.
3. Kosketa näytön **Sähköposti**-kuvaketta ja valitse haluamasi sähköpostitili.



HUOMAUTUS: Jos sinulla ei ole tiliä, määritä skannaus sähköpostiin -toiminto.

4. Anna tarvittaessa PIN-koodi.
5. Vahvista tai muuta seuraavien kenttien tiedot: **Vastaanottaja**, **Aihe** ja **Tiedostonimi**. Jos haluat vaihtaa sähköpostin vastaanottajat, kosketa -kohtaa.
6. Valitse **Esikatselu koskettamalla** ja sitten **Aloita skannaus**.

Asiakirjan tai valokuvan skannaaminen sähköpostiin tulostinohjelmistosta

1. Aseta alkuperäiskappale tulostuspuoli alaspäin skannerin lasille tai tulostuspuoli ylöspäin asiakirjansyöttölaitteeseen.

Lisätietoja on kohdissa [Asiakirjojen lisääminen skanneriin](#) ja [Tulostusmateriaalin lisääminen automaattiseen asiakirjansyöttölaitteeseen](#).

2. Kaksoisnapsauta työpöydän tulostinkuvaketta ja valitse **Skannaa asiakirja tai valokuva**.
3. Valitse haluamasi skannaustyyppi ja napsauta **Skannaa**-painiketta ja seuraa näytön ohjeita.



HUOMAUTUS:

- Voit tarkastella ja muokata skannausasetuksia napsauttamalla **Lisää**-linkkiä skannausvalintaikkunan oikeassa yläkulmassa.
 - Jos **Skannauksen tarkastelu** on valittu, voit muokata skannattua kuvaa esikatselunäytössä.
-

Tiliasetusten muuttaminen

1. Avaa sisäinen verkkopalvelin. Lisätietoja on kohdassa [Sisäisen verkkopalvelimen avaaminen](#).
2. Valitse **Skannaus**-välilehdellä **Skannaa sähköpostiin** ja sitten **Skannaa sähköpostiin -asetus**.
3. Jos haluat muuttaa lähtevän sähköpostin profiilia, napsauta asetussivun **Muokkaa**-painiketta ja seuraa näytön ohjeita.
4. Vahvista profiilin muutokset napsauttamalla **Tallenna ja testaa** ja seuraamalla näytön ohjeita.
5. Kun olet valmis, napsauta **Käytä**-painiketta.

Skannaus verkkokansioon

- [Skannaa verkkokansioon -toiminnon käyttöönotto](#)

- [Skannaus verkkokansioon](#)

Skannaa verkkokansioon -toiminnon käyttöönotto

Skannaa verkkokansioon -toiminnon käyttöönotto sisäisessä verkkopalvelimessa

1. Avaa sisäinen verkkopalvelin. Lisätietoja on kohdassa [Sisäisen verkkopalvelimen avaaminen](#).
2. Valitse **Skannaus**-välilehdellä **Skannaa verkkokansioon** ja sitten **Skannaa verkkokansioon -asetus**.
3. Napsauta asetussivulla  -painiketta ja lisää verkkokansioprofiilit seuraamalla näytön ohjeita. Kun olet valmis, valitse **Seuraava**.
4. Seuraa todennussivulla näytön ohjeita ja määritä SharePointin kirjautumistiedot. Kun olet valmis, valitse **Seuraava**.
5. Seuraa asetussivulla näytön ohjeita ja määritä skannausasetukset, kuten paperin koko ja skannaustarkkuus. Kun olet valmis, valitse **Tallenna**.

Skannaa verkkokansioon -toiminnon käyttöönotto HP Printer Assistant -ohjelmassa

1. Avaa HP Printer Assistant -apuohjelma. Lisätietoja on kohdassa [HP Printer Assistant -ohjelma avaaminen](#).
2. Valitse **Skannaus**-välilehdellä **Ohjattu Skannaa verkkokansioon -toiminto** ja seuraa näytön ohjeita.

Skannaus verkkokansioon

Verkkokansioon skannaaminen ohjauspaneelista

1. Aseta alkuperäiskappale tulostuspuoli alaspäin skannerin lasille tai tulostuspuoli ylöspäin asiakirjansyöttölaitteeseen.

Lisätietoja on kohdissa [Asiakirjojen lisääminen skanneriin](#) ja [Tulostusmateriaalin lisääminen automaattiseen asiakirjansyöttölaitteeseen](#).
2. Kosketa ohjauspaneelin **Skannaa**-sovelluskansiota.
3. Kosketa **Verkkokansio**-kuvaketta ja siirry verkkokansioon.
4. Anna tarvittaessa PIN-koodi.
5. Vahvista tai muuta seuraavien kenttien tiedot: **Tallenna nimellä** ja **Tiedostonimi**.
6. Valitse **Esikatselu koskettamalla** ja sitten **Aloita skannaus**.

Skannaa verkkokansioon -toiminnon käyttöönotto tulostinohjelmiston kautta

1. Aseta alkuperäiskappale tulostuspuoli alaspäin skannerin lasille tai tulostuspuoli ylöspäin asiakirjansyöttölaitteeseen.

Lisätietoja on kohdissa [Asiakirjojen lisääminen skanneriin](#) ja [Tulostusmateriaalin lisääminen automaattiseen asiakirjansyöttölaitteeseen](#).
2. Kaksoisnapsauta työpöydän tulostinkuvaketta ja valitse **Ohjattu Skannaa verkkokansioon -toiminto**.
3. Valitse haluamasi skannaustyyppi ja napsauta **Skannaa**-painiketta ja seuraa näytön ohjeita.



HUOMAUTUS:

- Voit tarkastella ja muokata skannausasetuksia napsauttamalla **Lisää**-linkkiä skannausvalintaikkunan oikeassa yläkulmassa.
- Jos **Skannauksen tarkastelu** on valittu, voit muokata skannattua kuvaa esikatselunäytössä.

Skannaa SharePointiin

- [Skannaa SharePointiin -toiminnon käyttöönotto](#)
- [Skannaa SharePointiin -toiminto](#)

Skannaa SharePointiin -toiminnon käyttöönotto

1. Avaa sisäinen verkkopalvelin. Lisätietoja on kohdassa [Sisäisen verkkopalvelimen avaaminen](#).
2. Valitse **Skannaus**-välilehdellä **Skannaa SharePointiin** ja sitten **SharePoint-asetus**.
3. Napsauta asetussivulla  -painiketta ja lisää SharePoint-profiilit seuraamalla näytön ohjeita. Kun olet valmis, valitse **Seuraava**.

Skannaa SharePointiin -toiminto

1. Aseta alkuperäiskappale tulostuspuoli alaspäin skannerin lasille tai tulostuspuoli ylöspäin asiakirjansyöttölaitteeseen.

Lisätietoja on kohdissa [Asiakirjojen lisääminen skanneriin](#) ja [Tulostusmateriaalin lisääminen automaattiseen asiakirjansyöttölaitteeseen](#).
2. Kosketa ohjauspaneelin **Skannaa**-sovelluskansiota.
3. Kosketa **SharePoint**-kuvaketta ja siirry SharePoint-kansioon.
4. Anna tarvittaessa PIN-koodi.
5. Vahvista tai muuta seuraavien kenttien tiedot: **Tallenna nimellä** ja **Tiedostonimi**.
6. Valitse **Esikatselu koskettamalla** ja sitten **Aloita skannaus**.

Skannaaminen HP-skannausohjelmiston avulla

Noudata käyttöjärjestelmääsi koskevia ohjeita.



HUOMAUTUS: Skannaa HP-ohjelmistolla asiakirjoja muokattavaksi tekstiksi. Tässä muodossa voit etsiä, kopioida, liittää ja muokata skannatun asiakirjan tekstiä. Käytä tätä muotoa kirjeiden, sanomalehtileikkeiden ja muiden asiakirjojen muokkaamiseen. Lisätietoja on kohdassa [Asiakirjojen skannaaminen muokattavaksi tekstiksi](#).

Skannaus HP-skannausohjelmistolla.(Windows)

1. Aseta alkuperäiskappale tulostuspuoli alaspäin skannerin lasille tai tulostuspuoli ylöspäin asiakirjansyöttölaitteeseen.

Lisätietoja on kohdissa [Asiakirjojen lisääminen skanneriin](#) ja [Tulostusmateriaalin lisääminen automaattiseen asiakirjansyöttölaitteeseen](#).

2. Avaa tietokoneen HP-skannausohjelmisto.
 - a. Valitse tietokoneen työpöydältä **Aloit** .
 - b. Valitse **Ohjelmat** tai **Kaikki ohjelmat**.
 - c. Valitse HP-tulostimelle kansio.
 - d. Valitse **HP Scan**.
3. Valitse skannauksen pikavalinta. Tee tarvittaessa muutoksia skannausasetuksiin.
4. Aloita skannaus valitsemalla **Skannaa**.

Skannaus HP-skannausohjelmistolla.(OS X)

1. Aseta alkuperäiskappale tulostuspuoli alaspäin skannerin lasille tai tulostuspuoli ylöspäin asiakirjansyöttölaitteeseen.

Lisätietoja on kohdissa [Asiakirjojen lisääminen skanneriin](#) ja [Tulostusmateriaalin lisääminen automaattiseen asiakirjansyöttölaitteeseen](#).

2. Avaa HP Easy Scan -ohjelma. Ohjelma sijaitsee **HP**-kansion **Sovellukset**-kansiossa.
3. Suorita skannaus loppuun noudattamalla näyttöön tulevia ohjeita.

Skannaus muiden ohjelmistojen kautta

Tuote on TWAIN-yhteensopiva ja Windows Imaging Application (WIA)-yhteensopiva. Tuote toimii Windows-ohjelmien kanssa, jotka tukevat TWAIN-yhteensopivia tai WIA-yhteensopivia skannauslaitteita ja Macintosh-ohjelmien kanssa, jotka tukevat TWAIN-yhteensopivia skannauslaitteita.

Avoimen TWAIN/WIA-yhteensopivan ohjelman avulla voi käyttää skannaustoimintoa ja skannata kuvan suoraan avoimeen ohjelmaan. Lisätietoja on ohjetiedostossa tai käyttöoppaissa, jotka toimitettiin TWAIN-yhteensopivan tai WIA-yhteensopivan ohjelmiston kanssa.

Skannaaminen TWAIN-yhteensopivasta ohjelmasta

Tavallisesti ohjelma on TWAIN-yhteensopiva, jos siinä on komento, jonka nimi on esimerkiksi **Hae**, **Hae tiedosto**, **Skannaa**, **Tuo uusi kohde**, **Tuo** tai **Skanneri**. Jos et ole varma, onko ohjelma yhteensopiva tai et tiedä komennon nimeä, lisätietoja saat ohjelman ohjeesta tai käyttöoppaista.

- ▲ Käynnistä skannaaminen TWAIN-yhteensopivassa ohjelmassa. Lisätietoja komennoista ja käytöstä on ohjelman ohjeessa tai käyttöoppaissa.



HUOMAUTUS: Kun skannataan TWAIN-yhteensopivassa ohjelmassa, HP Scan -skannausohjelma saattaa käynnistyä automaattisesti. Jos HP Scan -skannausohjelma käynnistyy, voit tehdä muutoksia kuvan esikatselun aikana. Jos ohjelma ei käynnisty automaattisesti, kuva menee suoraan TWAIN-yhteensopivaan ohjelmaan.

Skannaaminen WIA-yhteensopivasta ohjelmasta

WIA on toinen tapa skannata kuva suoraan ohjelmistoon. WIA käyttää skannaukseen Microsoft-ohjelmistoa HP Scan -ohjelman sijasta.

Tavallisesti ohjelma on WIA-yhteensopiva, jos sen Lisää- tai Tiedosto-valikossa on komento **Kuva - Skannerista tai kamerasta** tai vastaava. Jos et ole varma, onko ohjelma WIA-yhteensopiva, lisätietoja löydät WIA-ohjelman ohjeesta tai käyttöoppaista.

- ▲ Skannaa valitsemalla jokin seuraavista.
 - Käynnistä skannaaminen WIA-yhteensopivassa ohjelmassa. Lisätietoja komennoista ja käytöstä on ohjelman ohjeessa tai käyttöoppaissa.
 - **Windows Vista tai Windows XP:** Avaa ohjauspaneelissa **Laitteet ja ääni** -kansio ja sitten **Kamerat ja Skannerit** -kansio ja napsauta tuotteen kuvaketta. Tämä avaa normaalin ohjatun Microsoft WIA -toiminnon, jonka avulla voit skannata suoraan tiedostoon.
 - **Windows 7, 8, 8.1 tai 10:** Avaa ohjauspaneelissa **Laitteet ja tulostimet** kansio ja kaksoisnapsauta tuotteen kuvaketta. Tämä avaa normaalin ohjatun Microsoft WIA -toiminnon, jonka avulla voit skannata suoraan tiedostoon.

Skannaus Webscan-toimintoa käyttämällä

Verkkoskannaus on HP:n sisäisen verkkopalvelimen toiminto, jonka avulla voi skannata valokuvia ja asiakirjoja tulostimesta tietokoneelle verkkoselaimen kautta.

Toiminto on käytettävissä, vaikka et olisi asentanut tulostinohjelmistoa tietokoneeseen.



HUOMAUTUS:

- Verkkoskannaus on oletusarvoisesti poissa käytöstä. Toiminnon voi ottaa käyttöön sisäisestä verkkopalvelimesta.
- Jos et pysty avaamaan Verkkoskannausta sisäisessä verkkopalvelimessa, verkkosi järjestelmänvalvoja on saattanut poistaa sen käytöstä. Saat lisätietoja verkonvalvojalta tai verkon määrittäneeltä henkilöltä.

Verkkoskannaus-toiminnon ottaminen käyttöön

1. Avaa sisäinen verkkopalvelin. Lisätietoja on kohdassa [Sisäisen verkkopalvelimen avaaminen](#).
2. Napsauta **Asetukset**-välilehteä.
3. Valitse **Suojaus**-osiossa **Järjestelmänvalvojan asetukset**.
4. Valitse **Verkkoskannaus sisäiseltä verkkopalvelimelta** ja napsauta **Käytä**.

Skannaus Webscan-toiminnon avulla

Verkkoskannaus-toiminnossa voi käsitellä skannauksen perusasetuksia. Jos haluat käyttää skannauksen lisäominaisuuksia tai -toiminnallisuuksia, skannaus on tehtävä HP-tulostinohjelmiston kautta.

1. Aseta alkuperäinen asiakirja skannaustasolle. Lisätietoja on kohdassa [Asiakirjojen lisääminen skanneriin](#).
2. Avaa sisäinen verkkopalvelin. Lisätietoja on kohdassa [Sisäisen verkkopalvelimen avaaminen](#).

3. Valitse **Skannaa**-välilehti.
4. Napsauta **Verkkoskannaus**-painiketta ja valitse sitten **Aloita skannaus**.

Asiakirjojen skannaaminen muokattavaksi tekstiksi

Voit skannata asiakirjoja HP-ohjelmiston avulla muotoon, joka tukee haku-, kopiointi-, liimaus- ja muokkaustoimintoja. Tällä tavoin käyttäjä voi muokata kirjeitä, lehtileikkeitä ja lukuisia muita asiakirjoja.

Ohjeita asiakirjojen skannaamiseen muokattavana tekstinä

- **Varmista, että skannerin lasi tai asiakirjansyöttölaitteen ikkuna on puhdas.**

Tahrat ja pöly skannerin lasilla tai asiakirjan syöttölaitteen ikkunassa voi estää ohjelmistoa muuntamasta asiakirjaa muokattavaksi tekstiksi.

- **Varmista, että asiakirja on ladattu oikein.**

Lisää alkuperäiskappale oikein ja varmista, että se ei ole vinossa.

- **Varmista, että asiakirjan teksti on selkeää.**

Asiakirjan muuntaminen muokattavaksi tekstiksi onnistuu, kun alkuperäiskappale on selkeä ja hyvälaatuinen.

Seuraavat syyt saattavat estää ohjelmistoa muuntamasta asiakirjaa oikein:

- Alkuperäiskappaleen teksti on heikkoa tai asiakirja on rypistynyt.
- Teksti on liian pientä.
- Asiakirjan rakenne on liian monimutkainen.
- Teksti on liian tiheävälisistä. Esimerkiksi jos teksti, jota ohjelmisto muuntaa, sisältää puuttuvia tai toisiinsa liittyneitä merkkejä, yhdistelmä "rn" saattaa muuntua merkiksi "m".
- Teksti on värillisellä taustalla. Värilliset taustat saattavat aiheuttaa etualalla olevien kuvien liiallisen sekoittumisen.

- **Valitse oikea profiili.**

Varmista, että valitset pikavalinnan tai esiasetuksen, joka sallii skannauksen muokattavaksi tekstiksi. Nämä toiminnot käyttävät skannausasetuksia, jotka tuottavat mahdollisimman laadukkaita skannaustuloksia.

- **Windows:** Valitse joko **Muokattava teksti (OCR)**- tai **Tallenna PDF-tiedostona** -pikavalinta.
- **OS X:** Käytä **Asiakirjat**-esiasetusta.

- **Tallenna tiedosto oikeassa muodossa.**

- Jos haluat poimia asiakirjasta vain tekstin ilman alkuperäisen asiakirjan muotoiluja, valitse muodoksi tavallinen teksti, kuten **Teksti (.txt)** tai **TXT**.
- Jos haluat poimia tekstin sekä joitain muotoiluja alkuperäisestä, valitse **RTF** tai **Haettava PDF**.

Asiakirjan skannaaminen muokattavaksi tekstiksi (Windows)

1. Aseta alkuperäiskappale tulostuspuoli alaspäin skannerin lasille tai tulostuspuoli ylöspäin asiakirjansyöttölaitteeseen.

Lisätietoja on kohdissa [Asiakirjojen lisääminen skanneriin](#) ja [Tulostusmateriaalin lisääminen automaattiseen asiakirjansyöttölaitteeseen](#).

2. Avaa tulostinohjelmisto. Lisätietoja on kohdassa [Avaa tulostinohjelmisto \(Windows\)](#).
3. Valitse **Tallenna muokattavana tekstinä (OCR)** ja napsauta **Skannaa**-kuvaketta.



HUOMAUTUS:

- Voit tarkastella ja muokata skannausasetuksia napsauttamalla **Lisää**-linkkiä skannausvalintaikkunan oikeassa yläkulmassa.
- Jos **Skannauksen tarkastelu** on valittu, voit muokata skannattua kuvaa esikatselunäytössä.

Asiakirjojen skannaaminen muokattavaksi tekstiksi (OS X)

1. Aseta alkuperäiskappale tulostuspuoli alaspäin skannerin lasille tai tulostuspuoli ylöspäin asiakirjansyöttölaitteeseen.

Lisätietoja on kohdissa [Asiakirjojen lisääminen skanneriin](#) ja [Tulostusmateriaalin lisääminen automaattiseen asiakirjansyöttölaitteeseen](#).

2. Kaksoisnapsauta **HP Scan** -kuvaketta. Kuvake on **HP**-kansion **Sovellukset** -kansiossa levyaseman juuressa.
3. Napsauta **Skannaa**-painiketta ja vahvista skannauslaite ja asetukset.
4. Suorita skannaus loppuun noudattamalla näyttöön tulevia ohjeita.
5. Kun kaikki sivut on skannattu, valitse **Tiedosto**-valikosta **Tallenna**. Näyttöön tulee Tallenna-valintaikkuna.
6. Valitse tyypiksi muokattava teksti.

Tavoite:	Toimintaohjeet:
Poimi vain teksti ilman alkuperäisen asiakirjan muotoilua.	Valitse TXT -asetus Muoto -ponnahdusvalikosta.
Poimi tekstin ja osan alkuperäisen asiakirjan muotoilusta	Valitse RTF -asetus Muoto -ponnahdusvalikosta.
Poimi teksti niin, että siitä voi tehdä hakuja PDF-lukuohjelmissa	Valitse Haettava PDF -asetus Muoto -ponnahdusvalikosta.

7. Valitse **Save** (Tallenna).

Kopiointi- ja skannausvihjeitä

Seuraavassa on vihjeitä, joiden avulla kopiointi ja skannaaminen onnistuvat.

- Pidä lasi ja asiakirjakannen tausta puhtaina. Skanneri tulkitsee kaiken lasin pinnalla havaitun osaksi kuvaa.
- Aseta alkuperäiskappale tulostettava puoli alaspäin laitteen lasin vasempaan takakulmaan.
- Jos haluat tehdä pienestä alkuperäiskappaleesta suuren tulosteen, skannaa alkuperäiskappale tietokoneeseen, suurena skannaustulosta skannausohjelmassa ja tulosta suurennettu kuva.
- Jos haluat säätää skannauksen kokoa, tyyppiä ja tarkkuutta tai tiedostotyyppiä, käynnistä skannaus tulostinohjelmistosta.
- Jotta tekstiä ei jäisi pois skannatessa ja teksti näkyisi oikein, varmista skannausohjelmassa, että kirkkaus on asetettu sopivaksi.
- Jos haluat skannata monisivuisen asiakirjan yhteen tiedostoon monen tiedoston sijaan, käynnistä skannaus tulostinohjelmistosta sen sijaan, että valitsisit tulostimen näytöstä [Skannaa](#)-toiminnon.

8 Faksi

- [Faksin käyttöönotto](#)
- [Faksiasetusten määrittäminen](#)
- [Faksin lähettäminen](#)
- [Faksin vastaanottaminen](#)
- [Osoitekirjan käyttäminen](#)
- [Raporttien käyttäminen](#)

Faksin käyttöönotto

- [Faksin kytkeminen puhelinlinjaan](#)
- [Faksiasetusten määrittäminen](#)
- [HP:n digitaalisen faksin käyttöönotto](#)
- [Faksiohjelmistot, järjestelmät ja ohjelma](#)

Faksin kytkeminen puhelinlinjaan

- ▲ Yhdistä puhelinjohto tuotteen faksiporttiin (1) ja puhelinpistorasiaan.

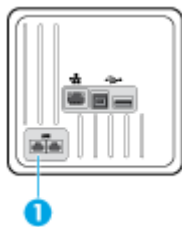

Tämä laite on analoginen. HP suosittelee, että laitteelle varataan erillinen, analoginen puhelinlinja. Jos laitetta käytetään digitaalisessa ympäristössä, kuten DSL, PBX, ISDN tai VoIP, käytä asianmukaisia suodattimia ja määritä digitaaliset asetukset oikein. Pyydä lisätietoja digitaalisen palvelun tarjoajalta.

 **HUOMAUTUS:** Joissain maissa/joillain alueilla saatetaan tarvita sovitin puhelinjohtoon, joka toimitettiin tuotteen mukana.



Faksiasetusten määrittäminen

Faksin asetusten määrittäminen ohjauspaneelista

Voit määrittää laitteen faksiasetukset ohjauspaneelista tai HP:n sisäisestä verkkopalvelimessa.

Yhdysvalloissa ja monissa muissa maissa ja monilla muilla alueilla faksin ylätunnisteiden tietojen (esimerkiksi aika, päivämäärä ja muut tiedot) käyttäminen on säädetty laissa pakolliseksi.

 **HUOMAUTUS:** Jos kirjoitat tekstiä ohjauspaneelista tai olet antamassa nimeä kosketuspainikkeelle, pikavalinnalle tai ryhmävalinnalle, kosketa **123**-painiketta, joka avaa näppäimistön, jossa on erikoismerkkejä.

1. Avaa ohjauspaneeli (pyyhkäise alaspäin paneelivälilehteä missä tahansa näytössä tai kosketa paneelialuetta aloitusnäytöllä).
2. Kosketa  ohjauspaneelissa.
3. Valitse **Asetukset**.
4. Aseta kellonaika ja päivämäärä koskettamalla **Päivämäärä ja aika** -kohtaa ja toimimalla seuraavasti:
 - Valitse 12- tai 24-tunnin kello. Anna sitten kellonaika ja kosketa **Valmis**.
 - Valitse päivämäärän ilmaisumuoto. Anna sitten päivämäärä ja kosketa **Valmis**.
5. Palaa **Määrittäminen** -valikkoon koskettamalla -kuvaketta.

6. Tulostimen oletuspaperikoon määrittäminen:
 - Kosketa [Lokeron ja paperin hallinta](#), -kohtaa ja valitse sitten [Paperiasetukset](#).
 - Kosketa sitä lokeroa, jota haluat käyttää ja sitten [Paperikoko](#)-kohtaa ja valitse haluamasi paperikoko.
7. Palaa [Määrittäminen](#) -valikkoon koskettamalla -kuvaketta.
8. Kosketa [Faksin asennus](#) ja sitten [Määrittäminen](#).
9. Kosketa [Autom. vastaus](#) -kohtaa ja ota se käyttöön.
10. Kosketa [Faksin ylätunniste](#) -kohtaa ja toimi seuraavasti:
 - a. Kirjoita näppäimistön avulla yrityksesi nimi tai joku muu tunnistetieto (korkeintaan 25 merkkiä) ja kosketa [Valmis](#) .
 - b. Kirjoita näppäimistön avulla nimesi ja faksinumerosi (korkeintaan 20 merkkiä) sitä pyydettyä ja kosketa [Valmis](#) .

Faksin asetusten määrittäminen HP:n digitaalifaksin ohjattu asennus (Windows) -toiminnon avulla

Jos et määrittänyt faksin asetuksia samalla, kun asensit ohjelmiston, voit tehdä se milloin tahansa käyttämällä HP:n digitaalifaksin ohjattu asennus -toimintoa.

1. Avaa HP Printer Assistant -apuohjelma. Lisätietoja on kohdassa [HP Printer Assistant -ohjelma avaaminen](#).
2. Napsauta **Faksi**-välilehteä ja valitse sitten **Digitaalifaksin asetuksen ohjattu asennus**.
3. Määritä faksin asetukset seuraamalla näyttöön tulevia ohjeita.

HP:n digitaalisen faksin käyttöönotto

HP:n digitaalisella faksitoiminnolla voit vastaanottaa ja tallentaa faksit automaattisesti suoraan tietokoneelle. Näin säästät paperia ja kasetteja.

Vastaanotetut faksit tallennetaan TIFF- tai PDF-tiedostoina.

Tiedostot nimetään seuraavasti: XXXX_YYYYYYYY_ZZZZZZ.tif, jossa X vastaa lähettäjän tietoja, Y vastaa päivämäärää ja Z vastaa faksin vastaanottoaikaa.



HUOMAUTUS: Tietokoneelle faksaamista voi käyttää vain mustavalkoisten faksien vastaanottamiseen. Värilliset faksit tulostetaan.

HP:n digitaalisen faksin käytön edellytykset

- Tietokoneen kohdekansion tulee olla käytettävissä kaiken aikaa. Fakseja ei tallenneta, jos tulostin on lepo- tai horrostilassa.
- Syöttölokerossa on oltava paperia. Lisätietoja on kohdassa [Tuetut tulostusmateriaalikoot](#).

HP:n digitaalisen faksin käyttöönotto

HP:n digitaalisen faksin käyttöönotto(Windows)

1. Avaa tulostinohjelmisto. Lisätietoja on kohdassa [Avaa tulostinohjelmisto \(Windows\)](#).
2. Napsauta **Tulosta, skanna & faksaa** ja valitse **Digitaalifaksin asetuksen ohjattu asennus**.
3. Noudata näytön ohjeita.

HP:n digitaalisen faksin käyttöönotto (OS X)

1. Avaa HP Utility -apuohjelma. Lisätietoja on kohdassa [Avaa HP Utility -apuohjelma](#).
2. Valitse tulostin.
3. Valitse Faksiasetukset-osasta **Digitaalinen faksiarkisto**.

Määritä HP:n digitaalisen faksin asetukset sisäisessä verkkopalvelimessa

1. Avaa sisäinen verkkopalvelin. Lisätietoja on kohdassa [Sisäisen verkkopalvelimen avaaminen](#).
2. Napsauta **Faksi**-välilehteä.
3. Valitse **HP:n digitaalinen faksi** ja sitten **Digitaalisen faksin profiili**.
4. Napsauta **Digitaalinen faksi verkkokansioon**- tai **Digitaalinen faksi sähköpostiin** -osassa **Asennus**-painiketta ja seuraa näytön ohjeita.

HP:n digitaalisen faksin asetusten muuttaminen

HP:n digitaalisen faksin asetusten muuttaminen (Windows)

1. Avaa tulostinohjelmisto. Lisätietoja on kohdassa [Avaa tulostinohjelmisto \(Windows\)](#).
2. Napsauta **Tulosta, skanna & faksaa** ja valitse **Digitaalifaksin asetuksen ohjattu asennus**.
3. Noudata näytön ohjeita.

HP:n digitaalisen faksin asetusten muuttaminen (OS X)

1. Avaa HP Utility -apuohjelma. Lisätietoja on kohdassa [Avaa HP Utility -apuohjelma](#).
2. Valitse tulostin.
3. Valitse Faksiasetukset-osasta **Digitaalinen faksiarkisto**.

HP:n digitaalisen faksin asetusten muuttaminen sisäisessä verkkopalvelimessa

1. Avaa sisäinen verkkopalvelin. Lisätietoja on kohdassa [Sisäisen verkkopalvelimen avaaminen](#).
2. Napsauta **Faksi**-välilehteä.
3. Jos **Uudelleenohjaus turvalliselle sivulle** -valintaikkuna aukeaa, seuraa näytön ohjeita ja valitse **OK**.
4. Valitse **HP:n digitaalinen faksi** ja sitten **Digitaalisen faksin profiili**.
5. Napsauta **Digitaalinen faksi verkkokansioon**- tai **Digitaalinen faksi sähköpostiin** -osassa **Asennus**-painiketta ja seuraa näytön ohjeita.

HP:n digitaalisen faksin poistaminen käytöstä

1. Avaa ohjauspaneeli (pyyhkäise alaspäin paneelivälilehteä missä tahansa näytössä tai kosketa paneelialuetta aloitusnäytöllä).
2. Kosketa  ohjauspaneelissa.
3. Kosketa [Faksin asennus](#) ja sitten [Määrittelyt](#).
4. Kosketa [Digitaalinen faksi](#) -kohtaa.
5. Kosketa [Poista digit.faksi käytöstä](#) ja kosketa [Kyllä](#)-painiketta.

Faksiohjelmistot, järjestelmät ja ohjelma

Tuetut faksiohjelmat

Tietokoneen faksiohjelma, joka toimitettiin tuotteen mukana, on ainoa faksiohjelma, joka toimii tuotteen kanssa. Jos haluat jatkaa aikaisemmin tietokoneeseen asennettua faksiohjelmaa, käytä tietokoneeseen yhdistettyä modeemia; se ei toimi tuotteen modeemin kanssa.

Tuetut puhelinpalvelut - analoginen

HP PageWide Pro -laite on analoginen laite, joka ei ole yhteensopiva kaikkien digitaalisten puhelinympäristöjen kanssa (ilman digitaali-analogiamuunnosta). HP ei takaa laitteen yhteensopivuutta digitaalisten ympäristöjen tai digitaali-analogiamuuntimien kanssa.

Vaihtoehtoiset puhelinpalvelut - digitaalinen

Vaikka HP:n tuotteita ei ole suunniteltu käytettäväksi DSL-, PBX- tai ISDN-yhteyksien tai VoIP-palveluiden kautta, ne toimivat, jos ne on oikein määritetty ja käytössä on oikeat laitteet.



HUOMAUTUS: HP suosittelee, että keskustele DSL-, PBX-, ISDN- ja VoIP-asennusvaihtoehdoista palveluntarjoajan kanssa.

DSL

DSL käyttää digitaalista tekniikkaa tavallisten kuparipuhelinjohtojen kanssa. Tämä tuote ei ole suoraan yhteensopiva näiden digitaalisten signaalien kanssa. Jos määrittely on kuitenkin tehty DSL-asetusten yhteydessä, signaali voidaan erotella niin, että jotain kaistanleveyden osaa käytetään siirtämään analoginen signaali (ääni ja faksi), kun muuta osa kaistanleveydestä käytetään digitaalisen tiedon siirtämiseen.



HUOMAUTUS: Kaikki faksit eivät ole yhteensopivia DSL-palveluiden kanssa. HP ei takaa laitteen yhteensopivuutta DSL-palvelulinjojen tai niiden palveluntarjoajien kanssa.

Tyypillisesti DSL-modeemi käyttää suodatinta, joka erottelee korkeamman taajuuden DSL-modeemitiedonsiirron alhaisemman taajuuden analogisesta puhelin- ja faksitiedon tiedonsiirrosta. On usein välttämätöntä käyttää suodatinta analogisten puhelin- ja faksituotteiden kanssa, jotka on yhdistetty DSL-modeemin käyttämään puhelinlinjaan. DSL-palveluntarjoaja voi yleensä toimittaa tämän suodattimen. Ota yhteyttä DSL-palveluntarjoajaan, jos tarvitset lisätietoja tai apua.

PBX

Tämä tuote on analoginen laite, joka ei ole yhteensopiva kaikkien digitaalisten puhelinympäristöjen kanssa. Digitaalisesta analogiseen -suodattimia tai -muuntimia saatetaan tarvita, jotta faksi toimisi. Jos PBX-ympäristössä on faksiongelmia, saattaa olla välttämätöntä ottaa yhteyttä PBX-palveluntarjoajaan niiden

korjaamiseksi. HP ei takaa laitteen yhteensopivuutta digitaalisten ympäristöjen tai digitaalisanalogiamuuntimien kanssa.

Ota yhteyttä PBX-palveluntarjoajaan, jos tarvitset lisätietoja tai apua.

ISDN

Tämä tuote on analoginen laite, joka ei ole yhteensopiva kaikkien digitaalisten puhelinympäristöjen kanssa. Digitaalisesta analogiseen -suodattimia tai -muuntimia saatetaan tarvita, jotta faksi toimisi. Jos ISDN-ympäristössä on faksiongelmia, saattaa olla välttämätöntä ottaa yhteyttä ISDN-palveluntarjoajaan niiden korjaamiseksi. HP ei takaa laitteen yhteensopivuutta digitaalisten ISDN-ympäristöjen tai digitaalisanalogiamuuntimien kanssa.

VoIP

Voice over internet -protokolla (VoIP) -palvelut eivät ole usein yhteensopivia faksilaitteiden kanssa, ellei palveluntarjoaja vahvista, että heidän palvelunsa tukevat Fax over IP -palveluita.

Jos tuotteen faksilla on ongelmia toimia VoIP-verkossa, varmista, että kaikki johdot on kytketty oikein ja kaikki asetukset ovat oikein. Faksinopeuden hidastaminen saattaa mahdollistaa faksin lähettämisen VoIP-verkossa.

Jos VoIP-palveluntarjoaja tarjoaa Pass through -tilaa yhteydelle, tämä tarjoaa parempaa faksin toimintaa VoIP-ympäristössä. Jos palveluntarjoajalla on lisäksi käytössä comfort noise -toiminto linjalla, faksi saattaa toimia paremmin, jos tämä ominaisuus ei ole käytössä.

Jos faksiongelmat jatkuvat, ota yhteyttä VoIP-palveluntarjoajaan.



Faksiasetusten määrittäminen

Faksin lähetysoasetusten määrittäminen

- [Määritä tauot tai välilylyt](#)
- [Määritä numeronvalinnan suuntanumero](#)
- [Ääni- tai pulssivalinnan määrittäminen](#)
- [Automaattisen uudelleenvalinnan ja sen väliaikojen määrittäminen](#)
- [Vaaleus-/tummuusasetuksen asettaminen](#)
- [Faksin tarkkuuden määrittäminen](#)
- [Kansisivumallien käyttäminen](#)

Määritä tauot tai välilylyt

Voit lisätä taukoja valitsemaasi faksinumeroon. Taukoja tarvitaan yleensä silloin, kun valitaan ulkomaannumero tai luodaan yhteys ulkolinjaan. Jos haluat käyttää näitä symboleja, kosketa näppäimistön *-merkkiä.

Erikoissymboli	Painike	Kuvaus
Odottaa valintaääntä		W-painiketta ohjauspaneelin näppäimistössä on käytettävissä faksinumeron antamista varten. Käytettäessä tätä merkkiä laite odottaa valintaääntä ennen puhelinnumeron loppuosan valintaa.
Välilylyt		R-painiketta ohjauspaneelin näppäimistössä on käytettävissä faksinumeron antamista varten. Käytettäessä tätä merkkiä laite lisää välilylyt.

Määritä numeronvalinnan suuntanumero

Valinnan etuliite on numero tai ryhmä numeroita, jotka lisätään automaattisesti jokaiseen faksinumeroon, jonka annat ohjauspaneelistä tai ohjelmasta. Valinnan etuliitteen merkkien maksimilukumäärä on 50.

Oletusarvoisesti toiminnon asetus on **Ei käytössä**. Saatat haluat ottaa tämän asetuksen käyttöön ja antaa etuliitteen, jos sinun täytyy esimerkiksi valita numero kuten esimerkiksi 9, jotta oi ottaa käyttöön puhelinlinjan oman yrityksesi puhelinjärjestelmän ulkopuolelta. Kun tämä asetus on käytössä, voit antaa faksinumeron manuaalisesti antamatta etuliitettä.

1. Avaa ohjauspaneeli (pyyhkäise alaspäin paneelivälilehteä missä tahansa näytössä tai kosketa paneelialuetta aloitusnäytöllä).
2. Kosketa  ohjauspaneelissa.
3. Kosketa **Faksin asennus** ja sitten **Määritykset**.
4. Kosketa **Suuntanumero** -kohtaa ja ota se käyttöön.
5. Anna etuliite näppäimistön avulla ja kosketa **Valmis** -painiketta. Voit käyttää numeroita, taukoja ja valintasymboleja.

Ääni- tai pulssivalinnan määrittäminen

Määritä äänivalinta tai pulssivalinta toimimalla seuraavien ohjeiden mukaisesti. Tehdasasetus on Äänivalinta. Älä muuta tätä asetusta, ellei ole aivan varma, että puhelinlinjasi ei voi käyttää äänivalintaa.



HUOMAUTUS: Pulssivalintaa ei voi käyttää kaikissa maissa tai kaikilla alueilla.

1. Avaa ohjauspaneeli (pyyhkäise alaspäin paneelivälilehteä missä tahansa näytössä tai kosketa paneelialuetta aloitusnäytöllä).
2. Kosketa  ohjauspaneelissa.
3. Kosketa [Faksin asennus](#) ja sitten [Määitykset](#).
4. Kosketa [Valintatyyppi](#)-kohtaa ja valitse joko [Ääni](#) tai [Pulssi](#).

Automaattisen uudelleenvalinnan ja sen väliaikojen määrittäminen

Jos tuote ei lähettänyt faksia, koska vastaanottava faksilaite ei vastannut tai oli varattu, tuote yrittää valita numeron uudelleen. Uudelleenvalinta perustuu asetukseen, jonka mukaan laite valitsee numeron uudelleen, jos vastaanottava laite on varattu tai ei vastaa tai siinä on tiedonvälitysvirhe.

Uudelleenvalinta varattuna -toiminnon määrittäminen

Jos toiminto on käytössä, tuote valitsee numeron automaattisesti uudelleen, jos se on varattu. Tehdasasetusten mukaisesti tämä toiminto on [Käytössä](#).

1. Avaa ohjauspaneeli (pyyhkäise alaspäin paneelivälilehteä missä tahansa näytössä tai kosketa paneelialuetta aloitusnäytöllä).
2. Kosketa  ohjauspaneelissa.
3. Kosketa [Faksin asennus](#) ja sitten [Määitykset](#).
4. Kosketa [Autom. uudelleenvalinta](#) -kohtaa ja sitten [Uudelleenvalinta varatulle](#) ja ota se käyttöön.

Uudelleenvalinta ei vastattuna -toiminnon määrittäminen

Jos toiminto on käytössä, tuote valitsee numeron automaattisesti uudelleen, jos vastaanottava laite ei vastaa. Tehdasasetusten mukaisesti tämä toiminto on pois käytöstä.

1. Avaa ohjauspaneeli (pyyhkäise alaspäin paneelivälilehteä missä tahansa näytössä tai kosketa paneelialuetta aloitusnäytöllä).
2. Kosketa  ohjauspaneelissa.
3. Kosketa [Faksin asennus](#) ja sitten [Määitykset](#).
4. Kosketa [Autom. uudelleenvalinta](#) -kohtaa ja sitten [Ei vast. valitse uud.](#) ja ota se käyttöön.

Uudelleenvalinta ei yhteyttä -toiminnon määrittäminen

Jos toiminto on käytössä, tuote valitsee numeron automaattisesti uudelleen, jos vastaanottavaan laitteeseen ei jostain syystä saada yhteyttä. Tehdasasetusten mukaisesti tämä toiminto on [Käytössä](#).



HUOMAUTUS: Tiedonsiirtovirheen jälkeen uudelleenvalinta on käytettävissä vain seuraaville toiminnoille: Skannaa ja faksaa, Lähetä faksi myöhemmin tai Faksin yleislähetystavat.

1. Avaa ohjauspaneeli (pyyhkäise alaspäin paneelivälilehteä missä tahansa näytössä tai kosketa paneelialuetta aloitusnäytöllä).
2. Kosketa  ohjauspaneelissa.
3. Kosketa [Faksin asennus](#) ja sitten [Määrytykset](#).
4. Kosketa [Autom. uudelleenvalinta](#) -kohtaa ja sitten [Yhteysongelman uud.valinta](#). ja ota se käyttöön.

Vaaleus-/tummuusasetuksen asettaminen

Asetus vaikuttaa lähetettävän faksin vaaleuteen ja tummuuteen.

Vaaleus/tummuus-oletusasetus on se, jota tavallisesti käytetään lähetettävissä fakseissa. Oletusasetus on, että liukusäädin on keskellä.

1. Kosketa ohjauspaneelin [Faksi](#)-sovelluskansiota.
2. Kosketa näytön [Lähetä nyt](#) -kuvaketta ja noudata näytön ohjeita.
3. Kosketa  -kohtaa näppäimistöissä.
4. Kosketa [Vaaleampi/Tummempi](#)-kohtaa ja lisää tai vähennä kirkkautta.

Faksin tarkkuuden määrittäminen

 **HUOMAUTUS:** Tarkkuuden parantaminen lisää faksitiedoston kokoa. Isompien faksien lähettäminen kestää kauemmin ja ne saattavat olla suurempia kuin tuotteen käytettävissä oleva muisti.

Toimi seuraavasti, jos haluat muuttaa kaikkien faksien oletustarkkuutta joihinkin seuraavista asetuksista:

- **Normaali:** Tämä asetus tuottaa heikoimman laadun ja nopeimman siirtoajan.
- **Tarkka:** Tämä asetus tuottaa korkeamman tarkkuuslaadun kuin **Normaali**, joka sopii yleensä tekstiasiakirjoille.
- **Erittäin tarkka:** Tämä asetus sopii parhaiten asiakirjoille, joissa on sekä tekstiä että kuvia. Siirtonopeus on hitaampi kuin **Tarkka**-asetuksessa.
- **Valokuva:** Tämä asetus sopii parhaiten asiakirjoille, joissa on kuvia.

Tehdasasetuksena on **Tarkka**.

Oletustarkkuuden määrittäminen

1. Kosketa ohjauspaneelin [Faksi](#)-sovelluskansiota.
2. Kosketa näytön [Lähetä nyt](#) -kuvaketta ja noudata näytön ohjeita.
3. Kosketa  -kohtaa näppäimistöissä.
4. Valitse **Tarkkuus** ja kosketa sitten jotain eri vaihtoehtoista.

Kansisivumallien käyttäminen

HP Digital Fax -ohjelma sisältää useita yritys- ja yksityiskäyttöön sopivia faksin kansisivumalleja.

 **HUOMAUTUS:** Et voi muuttaa kansisivumalleja, mutta voit muokata niiden kenttiä.

Faksin vastaanottoasetusten määrittäminen

- [Faksien edelleenlähetyksen määrittäminen](#)
- [Estetyt faksinumerot tai eston poistaminen](#)
- [Vastausviiveen asettaminen](#)
- [Yksilöllisen soittoaänen määrittäminen](#)
- [Saapuvien faksien automaattinen pienentäminen](#)
- [Faksin äänenvoimakkuuden määrittäminen](#)
- [Vastaanotettujen faksien leimausasetukset](#)

Faksien edelleenlähetyksen määrittäminen

Voit määrittää tuotteen välittämään faksit toiseen numeroon. Kun faksi saapuu laitteeseesi, se tallennetaan muistiin. Sen jälkeen faksi valitsee määrittämäsi faksinumeron ja lähettää faksin edelleen. Jos faksia ei voida välittää edelleen virheen takia (jos esimerkiksi numero on varattu) eivätkä useat uudelleenyritykset onnistu, tuote tulostaa faksin.

Jos tuotteen muisti loppuu kesken faksin vastaanottamisen aikana, tuote lopettaa faksin vastaanottamisen ja lähettää edelleen vain sen muistiin tallentuneet sivut ja osittaiset sivut.

Kun faksien välittäminen edelleen on käytössä, tuote (eikä tietokone) on asetettu vastaanottamaan faksit ja vastaustilana pitää olla **Automaattinen**.

1. Avaa ohjauspaneeli (pyyhkäise alaspäin paneelivälilehteä missä tahansa näytössä tai kosketa paneelialuetta aloitusnäytöllä).
2. Kosketa  ohjauspaneelissa.
3. Kosketa [Faksin asennus](#) ja sitten [Määitykset](#).
4. Kosketa [Faksin välittäminen](#) -kohtaa ja valitse sitten joko [Käyt. \(tul.&läh. edell.\)](#) tai [Käyt. \(lah. edell.\)](#).
5. Kirjoita näppäimistöllä faksinumero, johon faksi välitetään, ja valitse [Valmis](#) .

Estetyt faksinumerot tai eston poistaminen



HUOMAUTUS: Faksauksen estoa tuetaan vain silloin, kun soittajan tunnistetoimintoa tuetaan.

Jos et halua vastaanottaa fakseja tietyiltä henkilöiltä tai yrityksiltä, voit estää 30 numeroa ohjauspaneelin kautta. Kun estät faksinumeron ja joku siitä numerosta lähettää sinulle faksin, ohjauspaneeli ilmoittaa, että numero on estetty, faksia ei tulosteta eikä sitä tallenneta muistiin. Estetyistä numeroista tulleet faksit näkyvät faksiaktiiviteettilokissa hylättyinä. Voit poistaa faksinumeroiden eston yksittäin tai kaikilta.



HUOMAUTUS: Estetyn faksin lähettäjälle ei lähetetä tietoa siitä, että faksin lähettäminen ei onnistunut.

1. Avaa ohjauspaneeli (pyyhkäise alaspäin paneelivälilehteä missä tahansa näytössä tai kosketa paneelialuetta aloitusnäytöllä).
2. Kosketa  ohjauspaneelissa.
3. Kosketa [Faksin asennus](#) ja sitten [Määitykset](#).

4. Valitse [Roskafaksin estoja](#) sitten .
5. Anna näppäimistöllä faksinumero, jonka haluat estää ja valitse [Lisää](#).

Vastausviiveen asettaminen

Kun vastaustilana on [Automaattinen](#), tuotteen vastausviiveasetukset määrittävät kuinka monta kertaa puhelin soi ennen kuin tuote vastaa tulevaan puheluun.

Jos laite on yhdistetty puhelinlinjaan, joka voi vastaanottaa sekä faksi- että äänipuheluja (jaettu linja) ja jossa käytetään myös puhelinvastaajaa, voi olla tarpeen säätää vastausviiveasetusta. Laitteen vastausviiveen on oltava pidempi kuin puhelinvastaajan vastausviiveen Näin vastaaja ehtii vastata tulevaan puheluun ja nauhoittaa äänipuhelun viestin. Kun puhelinvastaaja vastaa puheluun, laite kuuntelee puhelua ja vastaa automaattisesti, jos se havaitsee faksiääniä.

Oletusasetuksena on viisi soittoa ennen vastaamista kaikissa maissa ja kaikilla alueilla.

Seuraavan taulukon avulla voit määrittää käytettävän soittojen lukumäärän ennen vastaamista.

Puhelinlinjan tyyppi	Suosittelut Soitot ennen vastaamista -asetukset
Erillinen faksilinja (ottaa vastaan vain fakseja)	Määritä soittojen lukumäärä ohjauspaneelin näytössä näkyvän asteikon mukaan. (Hälytysten vähimmäis- ja enimmäismäärä vaihtelevat maittain ja alueittain.)
Yksi linja kahdelle eri numerolle ja soittoäänipalvelu	Yksi tai kaksi soittoa (Jos sinulla on puhelinvastaaja tai tietokoneen vastaaja muille puhelinnumeroille, varmista, että tuotteeseen on määritetty isompi soittojen lukumäärä kuin puhelinvastaajaan. Käytä myös Yksilöllinen soitto -ominaisuutta, jonka avulla voit erotella ääni- ja faksipuhelut.)
Jaettu linja (ottaa vastaan sekä ääni- että faksipuheluita) yhdelle puhelimelle	Viisi soittoa tai enemmän
Jaettu linja (ottaa vastaan sekä ääni- että faksipuheluita), johon on yhdistetty puhelinvastaaja tai tietokoneen vastaaja.	Kaksi soittoa enemmän kuin puhelinvastaaja tai tietokoneen vastaaja

Vastausviiveen asettaminen

1. Avaa ohjauspaneeli (pyyhkäise alaspäin paneelivälilehteä missä tahansa näytössä tai kosketa paneelialuetta aloitusnäytöllä).
2. Kosketa  ohjauspaneelissa.
3. Kosketa [Faksin asennus](#) ja sitten [Määrittäykset](#).
4. Valitse [Soittoa ennen vastausta](#).
5. Määritä soittojen määrä ja kosketa sitten [Valmis](#).

Yksilöllisen soittoäänien määrittäminen

Soittoääni- tai Yksilöllinen soittoääni -palvelu on saatavilla joiltain paikallisilta puhelinyhtiöiltä. Palvelun ansiosta sinulla voi olla useampi kuin yksi puhelinnumero yhdelle linjalle. Jokaisella puhelinnumerolla on oma soittoäänensä, joten sinä voit vastata äänipuheluihin ja tuote voi vastata faksipuheluihin.

Jos tilaat soittoäänipalvelun puhelinyhtiöltä, sinun täytyy määrittää tuote vastaamaan oikeaan soittoääneen. Kaikissa maissa ja kaikilla alueilla ei tueta yksilöllisiä soittoääniä. Ota yhteyttä puhelinyhtiösi, jos haluat tietää onko tämä palvelu saatavissa maassasi/alueellasi.



HUOMAUTUS: Jos sinulla ei ole soittoäänipalvelua ja muutat soittoääniasetukset johonkin toiseen kuin oletusasetuksiin (Kaikki vakiooitot), tuote ei ehkä pysty vastaanottamaan fakseja.

Asetukset ovat seuraavat:

- **Soittoäänien tunnistus** Poista laitteen soittoäänien tunnistustoiminto käytöstä tai ota se käyttöön.
- **Kaikki vakiooitot** Laite vastaa kaikkiin puhelinlinjan kautta tuleviin puheluihin.
- **Yksi** Laite vastaa puheluihin, jotka tuottavat yhden soittoäänien.
- **Kaksi** Laite vastaa puheluihin, jotka tuottavat kaksi soittoääntä.
- **Kolme:** Laite vastaa puheluihin, jotka tuottavat kolme soittoääntä.
- **Kaksi tai kolme:** Laite vastaa puheluihin, jotka tuottavat kaksi tai kolme soittoääntä.

Yksilöllisen soittoäänien määrittäminen

1. Avaa ohjauspaneeli (pyyhkäise alaspäin paneelivälilehteä missä tahansa näytössä tai kosketa paneelialuetta aloitusnäytöllä).
2. Kosketa  ohjauspaneelissa.
3. Kosketa **Faksin asennus** ja sitten **Määrytykset**.
4. Kosketa **Yksilöll. soitto** -kohtaa ja valitse **Kyllä** ja sitten asetuksen nimi.

Saapuvien faksien automaattinen pienentäminen

Saapuvan faksin automaattisen pienennyksen tehdasasetus on **Käytössä** .

Jos leimaus on käytössä, myös automaattinen pienennys saattaa kannattaa ottaa käyttöön. Tällöin saapuvien faksien kokoa pienennetään hieman niin, ettei leimaus aiheuta faksin tulostumista kahdelle sivulle.



HUOMAUTUS: Varmista, että oletuspaperikoon asetus vastaa lokerossa olevan paperin kokoa.

1. Avaa ohjauspaneeli (pyyhkäise alaspäin paneelivälilehteä missä tahansa näytössä tai kosketa paneelialuetta aloitusnäytöllä).
2. Kosketa  ohjauspaneelissa.
3. Kosketa **Faksin asennus** ja sitten **Määrytykset**.
4. Ota se käyttöön koskemalla **Automaattinen pienennys** -kohtaa.

Faksin äänenvoimakkuuden määrittäminen

Faksin äänten äänenvoimakkuutta voi muuttaa ohjauspaneelista.

Vastaanotettujen faksien leimausasetukset

Tuote tulostaa lähettäjän tunnistetiedot jokaisen faksin yläreunaan. Voit myös leimata saapuneen faksin omilla ylätunnistietoillasi, joissa kerrotaan mihin aikaan ja minä päivänä faksi vastaanotettiin. Tehtaan oletusasetuksena tämä toiminto on pois käytöstä.



HUOMAUTUS: Tämä asetus koskee vain fakseja, jotka tuote tulostaa.

Saapuvien faksien leimaaminen saattaa kasvattaa sivukokoa ja aiheuttaa sen, että tuote tulostaa useamman sivun.

1. Avaa ohjauspaneeli (pyyhkäise alaspäin paneelivälilehteä missä tahansa näytössä tai kosketa paneelialuetta aloitusnäytöllä).
2. Kosketa  ohjauspaneelissa.
3. Kosketa [Faksin asennus](#) ja sitten [Määritykset](#).
4. Kosketa [Leimaaminen](#)-kohtaa ja ota toiminto käyttöön tai pois käytöstä.

Faksin lähettäminen

- [Faksin lähettäminen ohjauspaneelistä](#)
- [Pika- ja ryhmävalintojen käyttäminen](#)
- [Normaalin faksin lähettäminen tietokoneen avulla](#)
- [Faksin lähettäminen ohjelmistosta](#)
- [Faksin lähettäminen käyttämällä näyttövalintaa](#)
- [Lähetä faksi tulostimen muistin avulla.](#)

Faksin lähettäminen ohjauspaneelistä

1. Aseta alkuperäiskappale tulostuspuoli alaspäin skannerin lasille tai tulostuspuoli ylöspäin asiakirjansyöttölaitteeseen.

Lisätietoja on kohdissa [Asiakirjojen lisääminen skanneriin](#) ja [Tulostusmateriaalin lisääminen automaattiseen asiakirjansyöttölaitteeseen](#).

2. Kosketa ohjauspaneelin **Faksi**-sovelluskansiota.
3. Tee jokin seuraavista:
 - Jos haluat lähettää faksin heti, kosketa näytön **Lähetä nyt** -kuvaketta ja noudata näytön ohjeita.
 - Jos haluat lähettää faksin myöhemmin, kosketa näytön **Lähetä faksi myöhemmin** -kuvaketta, seuraa näytön ohjeita ja aseta faksin lähetysaika.
4. Kirjoita faksinumero näppäimistöllä.
5. Kosketa **Musta** tai **Väri**.



Pika- ja ryhmävalintojen käyttäminen

Lisätietoja pikavalintanumeroista on kohdassa [Osoitekirjan käyttäminen](#).

1. Aseta alkuperäiskappale tulostuspuoli alaspäin skannerin lasille tai tulostuspuoli ylöspäin asiakirjansyöttölaitteeseen.

Lisätietoja on kohdissa [Asiakirjojen lisääminen skanneriin](#) ja [Tulostusmateriaalin lisääminen automaattiseen asiakirjansyöttölaitteeseen](#).

2. Kosketa ohjauspaneelin **Faksi**-sovelluskansiota.
3. Tee jokin seuraavista:
 - Jos haluat lähettää faksin heti, kosketa näytön **Lähetä nyt** -kuvaketta ja noudata näytön ohjeita.
 - Jos haluat lähettää faksin myöhemmin, kosketa näytön **Lähetä faksi myöhemmin** -kuvaketta, seuraa näytön ohjeita ja aseta faksin lähetysaika.
4. Kosketa näppäimistössä  ja valitse jokin seuraavista:

- Jos haluat lisätä yksittäisen pikavalintanumeron, kosketa .
 - Jos haluat lisätä ryhmäpikavalintanumeron, kosketa .
5. Kosketa henkilön tai ryhmän nimeä, jota haluat käyttää ja kosketa **Valitse**.
 6. Kosketa **Musta** tai **Väri**.

Normaalin faksin lähettäminen tietokoneen avulla

Voit lähettää asiakirjan faksina suoraan tietokoneestasi. Sitä ei siis tarvitse tulostaa ja faksata tulostimesta.



HUOMAUTUS: Tietokoneelta näin lähetetyt faksit käyttävät tulostimen faksiyhteyttä internet-yhteyden tai tietokoneen modeemin sijaan. Varmista siis, että tulostin on liitetty toimivaan puhelinlinjaan ja että faksitoiminnot on määritetty ja toimivat oikein.

Tämän toiminnon käyttäminen vaatii tulostinohjelmiston asentamista 123.hp.com/pagewide-sivustolta (suositus) tai tulostimen mukana toimitetun HP-ohjelmiston CD-levyn asennusohjelman avulla.

Normaalin faksin lähettäminen tietokoneelta: (Windows)

1. Avaa tietokoneessa asiakirja, jonka haluat faksata.
2. Valitse ohjelman **Tiedosto**-valikosta **Tulosta**.
3. Valitse **Nimi**-luettelosta tulostin, jonka nimessä lukee "**faksi**".
4. Voit muuttaa asetuksia (esimerkiksi tulostussuunta, sivujärjestys ja sivua arkilla) napsauttamalla painiketta tai linkkiä, joka avaa **Ominaisuudet** -valintaikkunan.

Linkin tai painikkeen nimi voi olla eri sovelluksissa erilainen, esimerkiksi **Ominaisuudet** , **Asetukset** , **Tulostinmääritykset** , **Tulostimen asetukset** , **Tulostin** tai **Määritä asetukset**.
5. Kun olet tehnyt asetuksiin muutokset, valitse **OK** .
6. Napsauta **Tulostus** tai **OK** .
7. Anna vastaanottajan faksinumero ja muut tiedot, muuta tarvittaessa muita faksiasetuksia (esimerkiksi lähetetäänkö asiakirja mustavalkoisena vai värillisenä) ja valitse sitten **Lähetä faksi**. Tulostin alkaa valita faksinumeroa ja faksaa asiakirjan.

Normaalin faksin lähettäminen tietokoneelta: (OS X)

1. Avaa tietokoneessa asiakirja, jonka haluat faksata.
2. Valitse ohjelman **Tiedosto**-valikosta **Tulosta**.
3. Valitse tulostin, jonka nimessä on **(Faksi)**.
4. Valitse ponnahdusvalikosta **Faksin tiedot**.



HUOMAUTUS: Jos ponnahdusvalikko ei tule näkyviin, napsauta **Tulostimen valinta** -kohdan vieressä olevaa kolmiota.

5. Anna esiin tuleviin ruutuihin faksinumero ja muut pyydyt tiedot.

 **VIHJE:** Lähetä värillinen faksi valitsemalla ponnahdusvalikosta **Faksiasetukset** ja valitsemalla sitten **Väri**.

6. Valitse haluamasi faksiasetukset, valitse **Fakkaa**, valitse faksinumero ja lähetä asiakirja.

Faksin lähettäminen ohjelmistosta

Seuraavassa osassa on perusohjeet siitä miten fakseja lähetetään ohjelmistosta, joka toimitettiin tuotteen mukana. Kaikki ohjelmistoon liittyvät aiheet käsitellään ohjelmiston ohjeessa, joka voidaan avata ohjelmiston **Ohje**-valikosta.

Voit lähettää sähköisiä fakseja tietokoneesta, jos seuraavat vaatimukset täyttyvät.

- Tuote on yhdistetty suoraan tietokoneeseen tai samaan verkkoon tietokoneen kanssa.
- Tuotteen ohjelmisto on asennettu tietokoneelle.
- Tuote tukee tietokoneen käyttöjärjestelmää.

Faksin lähettäminen ohjelmiston avulla

1. Avaa HP Printer Assistant -apuohjelma. Lisätietoja on kohdassa [HP Printer Assistant -ohjelma avaaminen](#).
2. Napsauta **Tul., skann. & faks** -välilehden **Faksi**-välilehteä.
3. Napsauttamalla **Lähetä faksi** -kuvaketta voit avata faksiohjelmiston.
4. Aseta alkuperäiskappale tulostuspuoli alaspäin skannerin lasille tai tulostuspuoli ylöspäin asiakirjansyöttölaitteeseen.

Lisätietoja on kohdissa [Asiakirjojen lisääminen skanneriin](#) ja [Tulostusmateriaalin lisääminen automaattiseen asiakirjansyöttölaitteeseen](#).

5. Anna vastaanottaja tai lisää vastaanottaja osoitekirjasta.
6. Napsauta **Lisää kansilehti** -painiketta ja sitten **Lisää skannaus** -painiketta ja skanna skannerin lasilla oleva asiakirja ja lisää se faksityöhön.
7. Napsauttamalla **Lähetä faksi** -painiketta voit lähettää faksin.

Faksin lähettäminen käyttämällä näyttövalintaa

Kun lähetät faksin näyttövalinnan avulla, kuulet valintäännet, puhelinkehotteet ja muut äänet tulostimen kaiuttimien kautta. Näin voit vastata kehoitteisiin numerovalinnan aikana sekä valvoa numeron valintanopeutta.



 **HUOMAUTUS:** Varmista, että äänenvoimakkuus on säädetty riittävän suureksi kuullaksesi valintäännet.

 **VIHJE:** Jos käytät puhelukorttia etkä anna PIN-koodiasi tarpeeksi nopeasti, tulostin saattaa aloittaa faksiäänien lähettämisen liian aikaisin, minkä takia puhelukorttipalvelu ei tunnista PIN-koodiasi. Jos näin käy, lisää puhelinluetteloon yhteystiedon, johon tallennat puhelukortin PIN-koodin.

1. Aseta alkuperäiskappale tulostuspuoli alaspäin skannerin lasille tai tulostuspuoli ylöspäin asiakirjansyöttölaitteeseen.

Lisätietoja on kohdissa [Asiakirjojen lisääminen skanneriin](#) ja [Tulostusmateriaalin lisääminen automaattiseen asiakirjansyöttölaitteeseen](#).

2. Kosketa ohjauspaneelin **Faksi**-sovelluskansiota.
3. Kosketa näytön **Lähetä nyt** -kuvaketta ja noudata näytön ohjeita.
4. Kosketa **Musta** tai **Väri**.
5. Kun kuulet valintääänen, kirjoita numero tulostimen ohjauspaneelin näppäimistöllä.
6. Noudata näyttöön tulevia ohjeita.

 **VIHJE:** Jos käytät faksin lähettämiseen puhelukorttia ja puhelukortin PIN-koodi on tallennettu yhteystiedoksi puhelinluetteloon, kosketa  valitaksesi kyseinen yhteystieto, kun PIN-koodia pyydetään.

Faksi lähetetään, kun vastaanottava faksilaite vastaa.

Lähetä faksi tulostimen muistin avulla.

Voit skannata mustavalkoisen faksin muistiin ja lähettää faksin muistista. Tämä ominaisuus on hyödyllinen, jos tavoittelemasi faksinumero on varattu tai väliaikaisesti poissa käytöstä. Tulostin skannaa alkuperäiskappaleet muistiin ja lähettää ne saatuaan yhteyden vastaanottavaan faksilaitteeseen. Kun tulostin on skannannut sivut muistiin, voit poistaa alkuperäiskappaleet heti syöttölokerosta tai skannerin lasin päältä.

 **HUOMAUTUS:** Muistista voi lähettää ainoastaan mustavalkoisen faksin.

Skannaus ja faksi -toiminnon ottaminen käyttöön

1. Avaa ohjauspaneeli (pyyhkäise alaspäin paneelivälilehteä missä tahansa näytössä tai kosketa paneelialuetta aloitusnäytöllä).
2. Kosketa  ohjauspaneelissa.
3. Kosketa **Faksin asennus** ja sitten **Määrytykset**.
4. Ota **Skannaus- ja faksiaustapa** käyttöön koskettamalla sitä.

Faksin lähettäminen muistista

1. Varmista, että Skannaus- ja faksiaustapa on käytössä.
2. Aseta alkuperäiskappale tulostuspuoli alaspäin skannerin lasille tai tulostuspuoli ylöspäin asiakirjansyöttölaitteeseen.

Lisätietoja on kohdissa [Asiakirjojen lisääminen skanneriin](#) ja [Tulostusmateriaalin lisääminen automaattiseen asiakirjansyöttölaitteeseen](#).

3. Kosketa ohjauspaneelin **Faksi**-sovelluskansiota.
4. Kosketa näytön **Lähetä nyt** -kuvaketta ja noudata näytön ohjeita.

5. Anna faksinumero näppäimistöllä tai valitse numero puhelinluettelosta.
6. Kosketa **Musta** tai **Väri**.

Tulostin skannaa alkuperäiset asiakirjat muistiin ja lähettää ne, kun yhteys vastaanottavaan faksilaitteeseen on käytettävissä.

Faksin vastaanottaminen

- [Faksin vastaanottaminen manuaalisesti](#)
- [Faksin muisti](#)

Faksin vastaanottaminen manuaalisesti

Kun puhut puhelimesta, keskustelukumppanisi voi lähettää sinulle faksin puhelun aikana. Voit nostaa kuulokkeen puhuaksesi tai kuunnellaksesi faksiääniä.

Fakseja voi vastaanottaa manuaalisesti puhelimesta, joka on liitetty suoraan tulostimen takapaneelissa olevaan faksiporttiin.

1. Varmista, että tulostimeen on kytketty virta ja että ensisijaisessa lokerossa on paperia.
2. Poista alkuperäiskappaleet asiakirjansyöttölaitteen lokerosta.
3. Tee jokin seuraavista:
 - Määritä [Soitot ennen vastaamista](#) -asetukseksi suuri luku, jotta ehdit vastata saapuvaan puheluun ennen tulostinta.
 - Vaihtoehtoisesti voit poistaa [Autom. vastaus](#) -asetuksen käytöstä, jolloin tulostin ei vastaa puheluihin automaattisesti.
4. Jos puhut puhelimesta vastaanottajan kanssa, pyydä häntä painamaan oman faksilaitteensa **Aloitus** -painiketta.
5. Kun kuulet faksin valintääänen lähettävästä faksista, kosketa ohjauspaneelin [Faksi](#)-sovelluskansiota.
6. Valitse [Lähetä ja vastaanota](#) ja valitse sitten [Vastaanota nyt](#).
7. Kun tulostin aloittaa faksin vastaanottamisen, voit asettaa kuulokkeen paikalleen tai pitää linjan auki. Puhelinlinja on hiljainen faksin siirron ajan.

Faksin muisti

NAND-muisti suojaa tulosta tietojen menettämisen varalta, kun virta katkeaa. NAND-muisti säilyttää tiedot vuosien ajan ilman virtaakin.

Laitteen muistin koko on noin 10 Mt. Tämä on noin 500 mustavalkosivun muisti normaalitarkkuudella, laskelma perustuu ITU-T-testikuvaan nro 1. Monimutkaisten sivujen lähettäminen ja suuren tarkkuuden käyttäminen hidastavat faksista ja vaativat enemmän muistia

Faksin tulostaminen uudelleen

1. Kosketa ohjauspaneelin [Faksi](#)-sovelluskansiota.
2. Valitse [Tulosta uud.](#)
3. Valitse uudelleen tulostettavan faksin tiedot.

Faksien muistista poistaminen

Käytä tätä toimintoa vain, jos et halua, että joku muu faksin käyttöön oikeutettu henkilö voisi yrittää tulostaa uudelleen muistissa olevia fakseja.



HUOMAA: Tulostusmuistin tyhjentämisen lisäksi tyhjennetään parhaillaan lähetettävät faksit, lähettämättömät faksit, jotka odottavat uutta lähetysyritystä, faksit, jotka on ajastettu myöhemmin lähetettäväksi, ja faksit, joita ei ole tulostettu tai lähetetty edelleen.

1. Avaa ohjauspaneeli (pyyhkäise alaspäin paneelivälilehteä missä tahansa näytössä tai kosketa paneelialuetta aloitusnäytöllä).
2. Kosketa  ohjauspaneelissa.
3. Kosketa [Faksin asetukset](#) ja sitten [Työkalut](#).
4. Kosketa [Tyhjennä faksilokit/muisti](#).



Osoitekirjan käyttäminen

Voit tallentaa usein käytettyjä faksinumeroita (enintään 75 merkintää) yksittäisinä faksinumeroina tai faksinumeroryhminä.



Yksittäisten pikavalintojen luominen ja muokkaaminen

1. Kosketa ohjauspaneelin **Faksi**-sovelluskansiota.
2. Kosketa näytön **Lähetä nyt** -kuvaketta ja noudata näytön ohjeita.
3. Kosketa näppäimistön  -kohtaa ja sitten .
4. Kosketa  -kohtaa, anna yhteystiedolle nimi ja valitse sitten **Valmis**.
5. Anna faksinumero näppäimistön avulla ja valitse **Valmis**.
6. Valitse **Lisää**.

Ryhmävalintojen luominen ja muokkaaminen

1. Luo oma tietue jokaisella faksinumerolle, jonka haluat liittää ryhmään. (Lisätietoja on kohdassa [Yksittäisten pikavalintojen luominen ja muokkaaminen](#).)
2. Kosketa ohjauspaneelin **Faksi**-sovelluskansiota.
3. Kosketa näytön **Lähetä nyt** -kuvaketta ja noudata näytön ohjeita.
4. Kosketa näppäimistön  -kohtaa ja sitten .
5. Kosketa  -kohtaa, anna yhteystiedolle nimi ja valitse sitten **Valmis**.
6. Kosketa **Jäsenmäärä**-kohtaa, valitse jokainen yksittäinen yhteystieto, jonka haluat lisätä ryhmään ja kosketa **Valitse**-kohtaa.
7. Valitse **Luo**.

Pikavalintanumeroiden poistaminen

1. Kosketa ohjauspaneelin **Faksi**-sovelluskansiota.
2. Kosketa näytön **Lähetä nyt** -kuvaketta ja noudata näytön ohjeita.
3. Kosketa näppäimistön  -kohtaa ja sitten .
4. Kosketa  -kohtaa ja kosketa yhteystietoa, jonka haluat poistaa.
5. Valitse **Poista** ja sitten **Kyllä**.

Raporttien käyttäminen

Voit määrittää tulostimen tulostamaan virhe- ja vahvistusraportit automaattisesti jokaisesta lähetetystä ja vastaanotetusta faksista. Voit tulostaa raportit myös manuaalisesti aina tarvittaessa. Järjestelmäraporteissa on hyödyllistä tietoa laitteesta.

Oletusasetuksen mukaisesti tulostin on määritetty tulostamaan raportti vain, jos faksin lähettämisessä tai vastaanottamisessa on ongelmia. Jokaisen lähetyksen jälkeen ohjauspaneelin näytössä näkyy hetken aikaa vahvistusviesti, joka kertoo, onnistuiko faksin lähetys.



HUOMAUTUS:

- Jos raportit eivät ole luettavia, voit tarkistaa arvioidut mustemäärät ohjauspaneelistä tai HP-ohjelmistosta. Lisätietoja on kohdassa [Arvioitujen mustetasojen tarkastaminen](#).
- Mustemääriä koskevat hälytykset ja mustemäärän ilmaisintoiminnot antavat vain likimääräistä tietoa musteen todellisesta määrästä. Kun tulostin antaa matalan mustetaso varoituksen, tulostusviivästysten välttämiseksi kannattaa hankkia vaihtokasetti. Vaihda kasetti vasta, kun laite kehottaa sinua tekemään niin.
- Varmista, että tulostuspäät ja kasetit ovat hyvässä kunnossa ja oikein asennettuja.

Tässä osassa käsitellään seuraavia aiheita:

- [Faksin lähettämisen vahvistusraportin tulostaminen](#)
- [Faksin virheraportin tulostaminen](#)
- [Faksilokin tulostaminen ja tarkasteleminen](#)
- [Faksilokin tyhjentäminen](#)
- [Edellisen faksitapahtuman tietojen tulostaminen](#)
- [Soittajan tunnusraportin tulostaminen](#)
- [Soittohistorian näyttäminen](#)

Faksin lähettämisen vahvistusraportin tulostaminen

Voit tulostaa vahvistusraportin, kun faksi on lähetetty tai kun mikä tahansa faksi on lähetetty tai vastaanotettu. Oletusasetus on **Käytössä (Faksin lähetys)**. Jos toiminto poistetaan käytöstä, ohjauspaneeliin ilmestyy hetkeksi ilmoitus aina, kun faksi on lähetetty tai vastaanotettu.

Faksin vahvistamisen ottaminen käyttöön

1. Kosketa ohjauspaneelin **Faksi**-sovelluskansiota.
2. Kosketa näytön **Faksiasetukset**-kuvaketta.
3. Valitse **Raportit** ja kosketa sitten **Faksin vahvistus** -kohtaa.
4. Valitse koskettamalla jokin seuraavista vaihtoehtoista.

Asetus	Kuvaus
Sammuksissa	Faksin vahvistusraportti ei tulostu faksin lähettämisen tai vastaanottamisen yhteydessä. Tämä on oletusasetus.

Asetus	Kuvaus
Käytössä (Faksin lähetys)	Vahvistusraportti tulostuu jokaisen faksin lähetyksen yhteydessä.
Käyt., faksin vast.otto	Vahvistusraportti tulostuu jokaisen faksin vastaanoton yhteydessä.
Käytössä (faksin lähetys ja vastaanotto)	Vahvistusraportti tulostuu jokaisen faksin lähetyksen ja vastaanoton yhteydessä.

Faksin kuvan liittäminen raporttiin

1. Kosketa ohjauspaneelin [Faksi](#)-sovelluskansiota.
2. Kosketa näytön [Faksiasetukset](#)-kuvaketta.
3. Valitse [Raportit](#) ja kosketa sitten [Faksin vahvistus](#) -kohtaa.
4. Jos haluat sisällyttää kuvia vain lähetetyistä fakseista, kosketa [Käytössä \(Faksin lähetys\)](#) -kohtaa tai kosketa [Käytössä \(faksin lähetys ja vastaanotto\)](#) -kohtaa, jos haluat sisällyttää kuvat sekä lähetetyistä että vastaanotetuista fakseista.
5. Valitse [Faksin vahvistus](#) kuvalla.

Faksin virheraportin tulostaminen

Tulostimen voi määrittää tulostamaan raportin automaattisesti, jos faksin lähettämisessä tai vastaanottamisessa tapahtuu virhe.

1. Kosketa ohjauspaneelin [Faksi](#)-sovelluskansiota.
2. Kosketa näytön [Faksiasetukset](#)-kuvaketta.
3. Valitse [Raportit](#) ja kosketa [Faksivirheraportit](#).
4. Valitse koskettamalla jokin seuraavista.

Asetus	Kuvaus
Käytössä (Faksin lähetys)	Tulostetaan aina lähetysvirheen yhteydessä. Tämä on oletusasetus.
Käyt., faksin vast.otto	Tulostetaan aina vastaanottovirheen yhteydessä.
Käytössä (faksin lähetys ja vastaanotto)	Tulostetaan aina faksausvirheen yhteydessä.
Sammuksissa	Faksin virheraporttia ei tulostu.

Faksilokin tulostaminen ja tarkasteleminen

Voit tulostaa lokin fakseista, jotka tulostin on vastaanottanut ja lähettänyt.

1. Avaa ohjauspaneeli (pyyhkäise alaspäin paneelivälilehteä missä tahansa näytössä tai kosketa paneelialuetta aloitusnäytöllä).
2. Kosketa  ohjauspaneelissa.
3. Kosketa [Faksilokit](#) -kohtaa ja tee jokin seuraavista toimista:

- Kosketa lähetettyjen faksien osalta [Lähetettyjen faksien lokit](#) -kohtaa.
 - Kosketa vastaanotettujen faksien osalta [Vastaanotettujen faksien lokit](#) -kohtaa.
4. Aloita tulostaminen valitsemalla [Tulosta loki](#).

Faksilokin tyhjentäminen

Faksilokin tyhjentäminen poistaa myös kaikki muistiin tallennetut lähtevät faksit.

1. Kosketa ohjauspaneelin [Faksi](#)-sovelluskansiota.
2. Kosketa näytön [Faksiasetukset](#)-kuvaketta.
3. Valitse [Työkalut](#) ja kosketa sitten [Lokit/Muisti](#)-kohtaa.

Edellisen faksitapahtuman tietojen tulostaminen

Loki edellisestä tapahtumasta tulostaa viimeisimmän faksitapahtuman tiedot. Tietoihin kuuluvat faksinumero, sivumäärä ja faksin tila.

1. Kosketa ohjauspaneelin [Faksi](#)-sovelluskansiota.
2. Kosketa näytön [Faksiasetukset](#)-kuvaketta.
3. Kosketa [Raportit](#) ja sitten [Tulosta faksiraportit](#).
4. Valitse [Edellinen tapahtuma](#) -loki.
5. Aloita tulostaminen valitsemalla [Tulosta](#).

Soittajan tunnusraportin tulostaminen

Faksin soittajatunnusnumeroiden luettelon voi tulostaa.



1. Kosketa ohjauspaneelin [Faksi](#)-sovelluskansiota.
2. Kosketa näytön [Faksiasetukset](#)-kuvaketta.
3. Kosketa [Raportit](#) ja sitten [Tulosta faksiraportit](#).
4. Valitse [Soittajan tunnusraportti](#) koskettamalla sitä ja kosketa sen jälkeen [Tulosta](#).

Soittohistorian näyttäminen

Tulostimesta soitettujen puhelujen luettelo voi tarkastella.



HUOMAUTUS: Puheluhistoriaa ei voi tulostaa.

1. Kosketa ohjauspaneelin [Faksi](#)-sovelluskansiota.
2. Kosketa näytön [Faksiasetukset](#)-kuvaketta.
3. Kosketa näppäimistön  -kohtaa ja sitten .

9 Ongelmien ratkaiseminen

- [Ongelmien ratkaisemisen tarkistusluettelo](#)
- [Tietosivut](#)
- [Tehtaan oletusasetukset](#)
- [Puhdistustoimet](#)
- [Tukokset ja paperinsyöttöongelmat](#)
- [Kasettiin liittyvät ongelmat](#)
- [Tulostusongelmat](#)
- [Skannausongelmat](#)
- [Faksiongelmat](#)
- [Yhteysongelmat](#)
- [Langattoman verkon ongelmat](#)
- [Tuotteen ohjelmisto-ongelmat \(Windows\)](#)
- [Tuotteen ohjelmisto-ongelmat \(OS X\)](#)

Ongelmien ratkaisemisen tarkistusluettelo

Noudata näitä ohjeita, kun yrität ratkaista tuotetta koskevan ongelman.

- [Tarkista, että tuotteen virta on kytkettynä](#)
- [Tarkista ohjauspaneelin virheilmoitukset.](#)
- [Testaa tulostuksen toiminta](#)
- [Testaa kopioinnin toiminta](#)
- [Testaa faksin lähettämisen toiminta](#)
- [Testaa faksin vastaanottamisen toiminta](#)
- [Lähetä tulostustyö tietokoneesta](#)
- [Testaa USB:n liitä-ja-tulosta toiminta](#)
- [Tekijät, jotka vaikuttavat tuotteen suorituskykyyn](#)

Tarkista, että tuotteen virta on kytkettynä

1. Jos virtapainikkeen merkkivalo ei pala, paina sitä ja käynnistä laite.
2. Jos virtapainike ei näytä toimivan, varmista, että virtajohto on kytkettynä sekä laitteeseen että pistorasiaan.
3. Jos tuote ei edelleenkään käynnisty, tarkista virtalähde kytkemällä virtajohto johonkin toiseen pistorasiaan.

Tarkista ohjauspaneelin virheilmoitukset.

Ohjauspaneelissa pitäisi olla tilana Valmis. Jos näytössä on virheilmoitus, korjaa virhe.

Testaa tulostuksen toiminta

1. Avaa ohjauspaneeli (pyyhkäise alaspäin paneelivälilehteä missä tahansa näytössä tai kosketa paneelialuetta aloitusnäytöllä).
2. Kosketa  ohjauspaneelissa.
3. Tulosta testisivu koskettamalla **Raportit** -kohtaa ja valitsemalla sitten **Tulostimen tilaraportti**.
4. Jos raportti ei tulostu, varmista, että lokerossa on paperia ja tarkista ohjauspaneelista onko tuotteen sisällä paperitukos.



HUOMAUTUS: Varmista, että lokerossa oleva paperi vastaa tuotteen määrittämiä.

Testaa kopioinnin toiminta

1. Laita Tulostimen tila -raportti asiakirjansyöttölaitteeseen ja tee siitä kopio. Jos paperi ei liiku sulavasti syöttölaitteen läpi, saattaa olla tarpeen puhdistaa syöttölaitteen telat ja erotuspala. Varmista, että paperi vastaa tuotteen määrityksiä.
2. Laita Tulostimen tila -raportti skannerin lasille ja tee siitä kopio.
3. Jos kopioitujen sivujen laatu ei ole riittävän hyvä, puhdista skannerin lasi ja pieni lasikaistale.

Testaa faksin lähettämisen toiminta

1. Kosketa ohjauspaneelin [Faksi](#)-sovelluskansiota.
2. Kosketa näytön [Faksiasetukset](#)-kuvaketta.
3. Kosketa [Työkalut](#) ja sitten [Suorita faksitesti](#) .

Testaa faksin vastaanottamisen toiminta

1. Kosketa ohjauspaneelin [Faksi](#)-sovelluskansiota.
2. Kosketa näytön [Faksiasetukset](#)-kuvaketta.
3. Kosketa [Työkalut](#) ja sitten [Suorita faksitesti](#) .
4. Lähetä toisesta faksista faksi tuotteeseen.
5. Tarkista ja säädä tuotteen faksiasetuksia tarvittaessa.

Lähetä tulostustyö tietokoneesta

1. Lähetä tekstinkäsittelyohjelmasta tulostustyö tuotteeseen.
2. Jos työ ei tulostu, varmista, että olet valinnut oikein tulostinohjaimen.
3. Poista sitten ohjelmiston asennus ja suorita asennusohjelma uudelleen.

Testaa USB:n liitä-ja-tulosta toiminta

1. Lataa .PDF-asiakirja tai .JPEG-kuva USB-muistitikulle ja aseta se USB-paikkaan laitteen edessä.
2. [Muistilaite-asetukset](#)-valikko aukeaa. Yritä tulostaa asiakirja tai valokuva.
3. Jos asiakirjoja ei ny, valitse toisentyyppinen USB-muistiasema.

Tekijät, jotka vaikuttavat tuotteen suorituskykyyn

Useat tekijät vaikuttavat työn tulostumisnopeuteen:

- Käyttämäsi ohjelmisto ja sen asetukset
- Erikoispaperin (esimerkiksi raskas paperi ja erikoiskokoinen paperi) käyttö
- Tuotteen käsittely- ja latausaika
- Kuvien monimutkaisuus ja koko

- Käyttämäsi tietokoneen nopeus
- USB- tai verkkoyhteys.
- Tulostaako tuote väri- vai mustavalkotulosteita
- USB-aseman tyyppi (jos sellainen on käytössä).

Tietosivut

Tietosivut ovat tuotteen muistissa. Nämä sivut auttavat tuotteen ongelmien havaitsemisessa ja korjaamisessa.

 **HUOMAUTUS:** Jos tuotteen kieltä ei ole valittu oikein asennuksen aikana, voit vaihtaa kielen manuaalisesti, jolloin tietosivut tulostuvat yhdellä tuetusta kielistä. Vaihda kieli käyttämällä ohjauspaneelin [Asetukset](#) -valikkoa [Määrittäminen](#) -valikossa tai käyttämällä HP:n sisäistä verkkopalvelinta.

1. Avaa ohjauspaneeli (pyyhkäise alaspäin paneelivälilehteä missä tahansa näytössä tai kosketa paneelialuetta aloitusnäytöllä).
2. Kosketa  ohjauspaneelissa.
3. Avaa valikko koskettamalla [Raportit](#) -kohtaa.
4. Kosketa tulostettavan raportin nimeä.

Valikkokohta	Kuvaus
Tulostimen tila -raportti	Tulostaa kasetin tilatiedon. Raportti sisältää seuraavat tiedot: <ul style="list-style-type: none">• Kasetin jäljellä olevan käyttöiän arvioitu pituus <p>HUOMAUTUS: Mustemääriä koskevat hälytykset ja mustemäärän ilmaisintoiminnot antavat vain likimääräistä tietoa musteen todellisesta määrästä. Kun tulostin antaa matalan mustetaso varoituksen, tulostusviivästysten välttämiseksi kannattaa hankkia vaihtokasetti. Vaihda kasetti vasta, kun laite kehottaa sinua tekemään niin.</p> <ul style="list-style-type: none">• Arvioitu jäljellä olevien sivujen lukumäärä• HP:n kasettien tuotenumerot• Tulostettujen sivujen määrä• Tietoja HP:n uusien kasettien tilaamisesta ja käytettyjen kasettien kierrätyksestä.
Tulostuslaaturaportti	Tulostaa sivun, jonka avulla voidaan ratkaista tulostuslaatuongelmia
Verkkoyhteystestin raportti	Näyttää nykyiset määrittäykset ja diagnoositiedot paikallisverkosta, yhdyskäytävästä, DNS-palvelimesta, välityspalvelimesta ja testipalvelimesta. Raportti on hyödyllinen, kun yrität ratkaista verkkoyhteyden liittyviä ongelmia.
Käyttö sivu	Näyttää kaikki tuotteen läpi menneet paperikoot ja niiden lukumäärät; luetteloivat olivatko ne mustavalko- vai väritulosteita, yksi- vai kaksipuolisia ja raportoi sivumäärän. Tämä raportti on hyödyllinen laskutuksesta sovittaessa.
Verkon asetussivu	Raportti sisältää seuraavien kohteiden tilatiedot: <ul style="list-style-type: none">• verkkolaitteiston kokoonpano• käytössä olevat toiminnot• TCP/IP- ja SNMP-tiedot• verkkotilastot.• Langattoman verkon määrittäykset (vain langattomat mallit)
Tapahtumaloki	Tulostaa virhelokin ja muita laitteen käytön aikaisia tapahtumia.

Valikkokohta	Kuvaus
Faksiraportit	<ul style="list-style-type: none"> • Faksin vahvistus Määrittää, tulostaako laite vahvistusraportin onnistuneen faksityön jälkeen. • Faksin virheraportti Määrittää, tulostaako laite raportin epäonnistuneen faksityön jälkeen. • Edellinen tapahtuma: Tulostaa yksityiskohtaisen raportin faksin edellisestä käyttökerrasta, joko lähetyksestä tai vastaanotosta. • Faksilokit Faksipalvelun loki tulostaa 40 uusinta faksilokin merkintää. • Pikavalintaluettelo • Soittajan tunnusraportti Tulostaa luettelon kaikkien saapuvien faksien puhelinnumeroista • Roskafaksiraportti Tulostaa luettelon puhelinnumeroista, joita on estetty lähettämästä fakseja laitteeseen.
PCL-fonttiluettelo	Tulostaa kaikki asennetut PCL-fontit sisältävän luettelon
PCL6-fonttiluettelo	Tulostaa kaikki asennetut PCL6-fontit sisältävän luettelon
PS-fonttiluettelo	Tulostaa kaikki asennetut PS-fontit sisältävän luettelon

Tehtaan oletusasetukset

HUOMAA: Tehdasasetusten palauttaminen palauttaa kaikki tuote- ja verkkoasetukset oletusarvoisiin tehdasasetuksiin ja sen lisäksi tyhjentää faksin otsikkonimen, puhelinnumeron ja kaikki tuotteen muistiin mahdollisesti tallennetut faksit. Lisäksi faksin puhelinluettelo tyhjennetään ja muistiin tallennetut sivut poistetaan. Tämän jälkeen tuote käynnistetään automaattisesti uudelleen.

1. Avaa ohjauspaneeli (pyyhkäise alaspäin paneelivälilehteä missä tahansa näytössä tai kosketa paneelialuetta aloitusnäytöllä).
2. Kosketa  ohjauspaneelissa.
3. Kosketa **Tulostimen huolto** -kohtaa ja sitten **Palauta**.
4. Kosketa **Palauta tehdasasetukset** ja valitse sitten **Jatka**.

Laite käynnistyy automaattisesti.

Puhdistustoimet

- [Puhdista tulostuspää](#)
- [Puhdista skannerin lasikaistale ja levy.](#)
- [Puhdista syöttölaitteen poimintatelat ja erottelupala.](#)
- [Kosketusnäytön puhdistaminen](#)

Puhdista tulostuspää

Tulostuksen aikana laitteen sisälle voi kertyä paperia, väriainetta ja pölyä. Aikaa myöten nämä kertymät voivat aiheuttaa tulostuslaatuongelmia, kuten täpliä ja tahroja.

Tämä tuote huoltaa itsensä automaattisesti ja suorittaa puhdistustoimia, jotka korjaavat useimmat näistä ongelmista.

Ongelmissa, joita tuote ei pysty automaattisesti korjaamaan, puhdista tulostuspäät tekemällä seuraavat toimenpiteet.



HUOMAUTUS: Tämä toimenpide käyttää mustetta puhdistaessaan tulostuspäitä. Tee toimenpide ainoastaan korjaamaan tulostuslaatuvirheitä. Älä käytä sitä määräaikaishuoltoon.



VIHJE: Tuotteen sammuttaminen oikein painamalla etupaneelin virtapainiketta estää tulostuspäiden tukkeutumista ja vähentää tulostuslaatuongelmia.

1. Avaa ohjauspaneeli (pyyhkäise alaspäin paneelivälilehteä missä tahansa näytössä tai kosketa paneelialuetta aloitusnäytöllä).
2. Kosketa  ohjauspaneelissa.
3. Jos haluat nähdä luettelon puhdistus- ja kohdistustoimista, kosketa [Tulostimen huolto](#) -kohtaa.
4. Kosketa [Puhdista tulostuspää, taso 1](#) ja seuraa ohjauspaneelin ohjeita. Lisää tarvittaessa paperia valittuun lokeroon.

Yksi sivu kulkee laitteen läpi hitaasti. Hävitä sivu, kun se on valmis.

5. Jos tulostuspää ei ole vielä puhdas, kosketa [Puhdista tulostuspää, taso 2](#) ja seuraa ohjauspaneelin ohjeita. Jos tämä ei auta, jatka seuraavalla puhdistustoimenpiteellä. Jatka tarvittaessa alaspäin puhdistustoimenpideluettelossa.

Yksi sivu kulkee laitteen läpi hitaasti. Hävitä sivu, kun se on valmis.

Puhdista skannerin lasikaistale ja levy.

Aikaa myöten skannerin lasille ja valkoiselle muoviosalle saattaa tulla täpliä, jotka voivat vaikuttaa suorituskyykyyn.. Puhdista skannerin lasi ja valkoinen muovi osa seuraavasti.

1. Katkaise laitteesta virta ja irrota virtajohto tuotteesta.
2. Avaa skannerin kansi.
3. Puhdista skannerin lasi ja valkoinen muoviosa pehmeällä kankaalla tai sienellä, joka on kostutettu hankaamattomalla lasinpuhdistusaineella.

HUOMAA: Älä käytä hankausainetta, asetonia, bentseeniä, ammoniakkaa, etanolia tai hiilitetrakloridia missään kohdassa tuotetta; nämä aineet saattavat vahingoittaa tuotetta. Älä aseta nesteitä suoraan lasille tai levyille. Ne saattavat vuotaa ja vahingoittaa tuotetta.

4. Ehkäise täplät kuivaamalla lasi ja valkoinen muoviosa säämiskällä tai selluloosasienellä.
5. Kiinnitä virtajohto tuotteeseen ja kytke tuotteeseen virta.

Puhdista syöttölaitteen poimintatelat ja erottelupala.

Jos tuotteen asiakirjan syöttäjässä on ongelmia paperin käsittelyssä, kuten tukoksia tai useita arkkeja syötetään yhtä aikaa, puhdista syöttölaitteen telat ja erottelupala.

1. Avaa asiakirjansyöttölaitteen kansi.

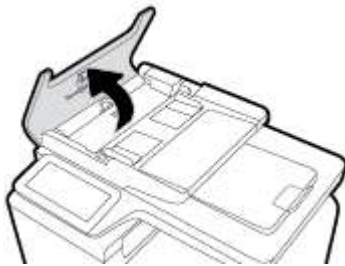

2. Poista lika sekä poimintateloista että erottelupalasta pyyhkimällä ne kostealla, nukkaamattomalla liinalla.

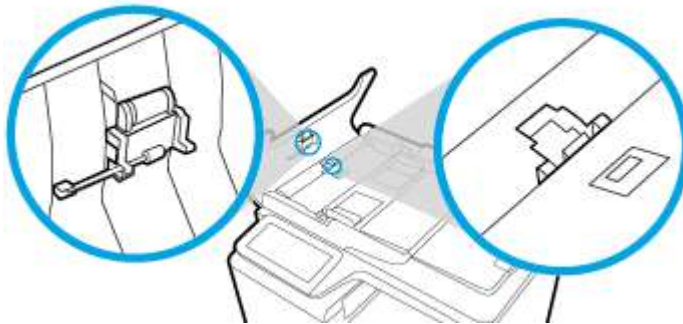

3. Sulje asiakirjansyöttölaitteen kansi.

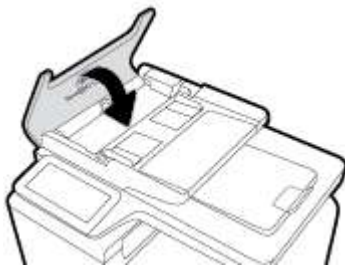

Kosketusnäytön puhdistaminen

Puhdista kosketusnäyttö aina, kun on tarpeen poistaa sormenjälkiä tai pölyä. Pyyhi kosketusnäyttö kevyesti puhtaalla, vedellä kostutetulla nukkaantumattomalla liinalla.

HUOMAA: Käytä vain vettä. Liuottimet tai puhdistusaineet saattavat vahingoittaa kosketusnäyttöä. Älä kaada tai ruiskuta vettä suoraan kosketusnäytölle.

Tukokset ja paperinsyöttöongelmat

Yritä ratkaista paperin käsittelyyn liittyvät ongelmat seuraavilla tavoilla.

Tuot ei poimi paperia

Jos tuote ei poimi paperia lokerosta, kokeile seuraavia toimenpiteitä.

1. Avaa tuote ja poista kaikki paperitukokset.
2. Laita lokeroon työllesi määritettyä oikeankokoista paperia.
3. Varmista, että lokeron paperinohjaimet on sovitettu oikein paperikoon mukaan. Kohdista ohjaimet lokeron pohjassa olevien paperikokomerkitöjen mukaan.
4. Poista paperinippu lokerosta, taivuttele sitä, kierrä sitä 180 astetta ja käännä se toisin päin. *Älä ilmasta paperinippua.* Aseta paperinippu takaisin lokeroon.
5. Tarkista laitteen ohjauspaneelista, odottaako laite kuittaustasi kehoitteeseen syöttää paperia manuaalisesti lokeron 1 (laitteen vasemmalla puolella oleva monikokoalusta) kautta. Lisää paperia ja jatka tulostusta.

Laite poimii syöttölokerosta useita paperiarkkeja.

Jos tuote poimi useita paperiarkkeja lokerosta, kokeile seuraavia toimenpiteitä.

1. Poista paperinippu lokerosta, taivuttele sitä, kierrä sitä 180 astetta ja käännä se toisin päin. *Älä ilmasta paperinippua.* Aseta paperinippu takaisin lokeroon.
2. Käytä ainoastaan paperia, joka täyttää HP:n paperivaatimukset laitteelle.
3. Käytä paperia, joka ei ole rypistynyttä, taittunutta tai vahingoittunutta. Käytä tarvittaessa paperia toisesta pakkauksesta. Varmista, että kaikki lokerossa olevat paperit ovat samaa tyyppiä ja kokoa.
4. Varmista, että lokero ei ole liian täynnä. Jos näin on, poista koko paperinippu lokerosta, suorista nippu ja aseta vähemmän paperia lokeroon.

Vaikka lokero ei olisikaan liian täynnä, kokeile matalampaa paperinippua, esimerkiksi puolikasta.

5. Varmista, että lokeron paperinohjaimet on sovitettu oikein paperikoon mukaan. Kohdista ohjaimet lokeron pohjassa olevien paperikokomerkitöjen mukaan.
6. Tulosta toisesta lokerosta

Paperitukosten estäminen

Voit vähentää paperitukoksia kokeilemalla näitä ratkaisuja.

1. Käytä ainoastaan paperia, joka täyttää HP:n paperivaatimukset laitteelle. Kevyttä, lyhytkuituista paperia ei suositella.
2. Käytä paperia, joka ei ole rypistynyttä, taittunutta tai vahingoittunutta. Käytä tarvittaessa paperia toisesta pakkauksesta.

3. Käytä paperia, jolle ei ole aikaisemmin tulostettu tai kopioitu.
4. Varmista, että lokero ei ole liian täynnä. Jos näin on, poista koko paperinippu lokerosta, suorista nippu ja aseta vähemmän paperia lokeroon.
5. Varmista, että lokeron paperinohjaimet on sovitettu oikein paperikoon mukaan. Säädä ohjaimet niin, että ne koskettavat paperinippua, mutta eivät taivuta sitä.
6. Varmista, että lokero on kokonaan tuotteen sisällä.
7. Jos tulostat paksulle, kohokuvioidulle tai rei'itetylle paperille, käytä lokeroa 1 (laitteen vasemmalla puolella oleva monikokoalusta) ja syötä arkit manuaalisesti yksi kerrallaan.

Tukosten poistaminen

- [Tukoksen sijainti](#)
- [Tukosten poistaminen asiakirjansyöttölaitteesta](#)
- [Tukosten poistaminen lokerosta 1 \(monikokolokero\)](#)
- [Tukosten poistaminen lokerosta 2](#)
- [Tukosten poistaminen valinnaisesta lokerosta 3](#)
- [Tukosten poistaminen vasemmasta luukusta](#)
- [Paperitukosten poistaminen tulostelokerosta](#)
- [Tukosten poistaminen kääntöyksiköstä](#)



HUOMAUTUS: Parhaan tuloksen saat, jos et sammuta tuotetta ennen paperitukosten poistamista.

Tukoksen sijainti

Tukos voi syntyä seuraaviin paikkoihin:

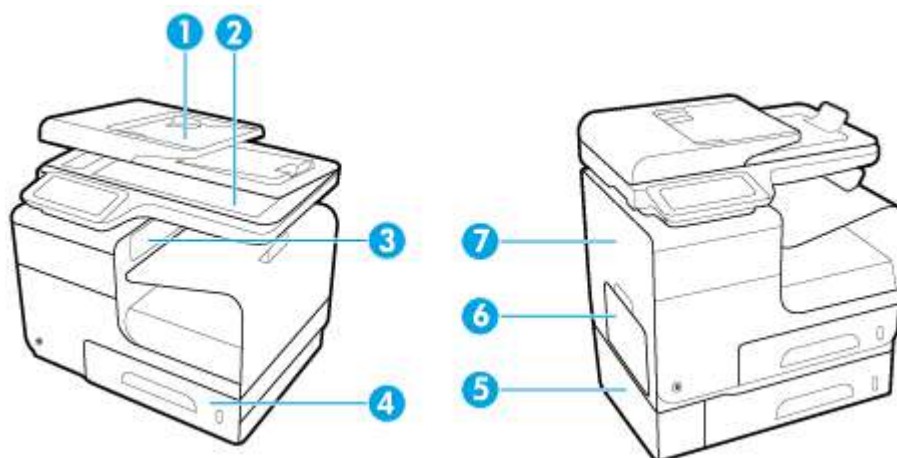

1	Automaattinen asiakirjansyöttölaite
2	Skanneri
3	Tulostelokero
4	Lokero 2
5	Lokero 3 ja vasen tukosluukku
6	Lokero 1
7	Vasen luukku

Tukoksen jälkeen laitteeseen voi jäädä irtonaista väriainetta. Ongelman pitäisi yleensä poistua, kun tulostetaan muutama arkki.

Tukosten poistaminen asiakirjansyöttölaitteesta

1. Avaa asiakirjansyöttölaitteen kansi.

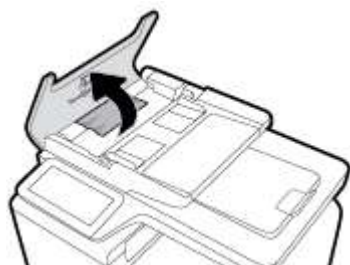

2. Nosta asiakirjansyöttölaitteen telayksikkö ja vedä juuttunut paperi varovasti ulos.

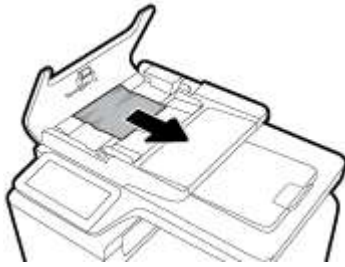

3. Sulje asiakirjansyöttölaitteen kansi.

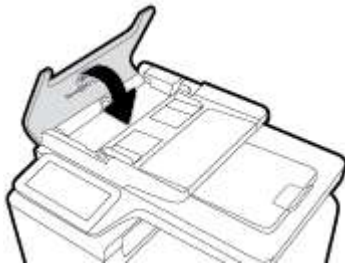

4. Avaa skannerin kansi. Jos paperi on juuttunut valkoisen muovitaustan taakse, vedä se varovasti ulos.

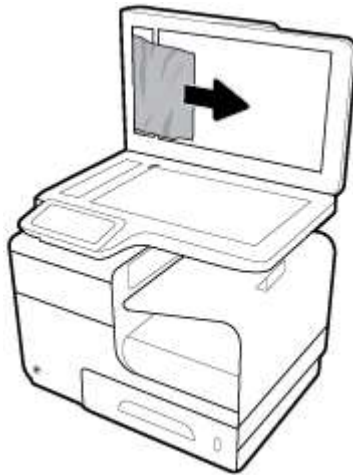

Tukosten poistaminen lokerosta 1 (monikokolokero)

- ▲ Jos lokeron 1 jumitunut arkki on näkyvässä ja helposti tavoitettavissa, vedä arkki ulos lokerosta.



HUOMAUTUS: Jos arkki repeytyy, muista poistaa kaikki paperinpalat ennen kuin jatkat tulostusta.

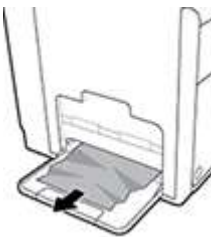

Tukosten poistaminen lokerosta 2

1. Avaa lokero 2 vetämällä se ulos ja vapauttamalla sen takaosan vasemmalla puolella oleva salpa.



2. Poista jumiutunut arkki vetämällä sitä oikealle ja sitten ulos laitteesta.

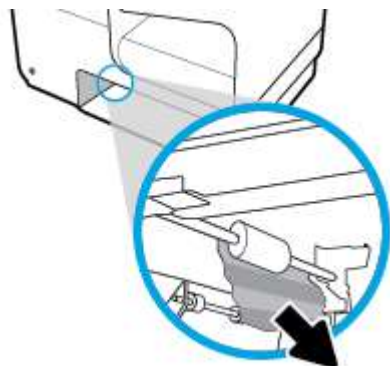

3. Sulje lokero 2.

 **HUOMAUTUS:** Sulje lokero työntämällä sitä keskeltä tai tasaisesti molemmista reunoista. Älä työnnä vain toisesta reunasta.



Tukosten poistaminen valinnaisesta lokerosta 3

1. Avaa lokero 3.

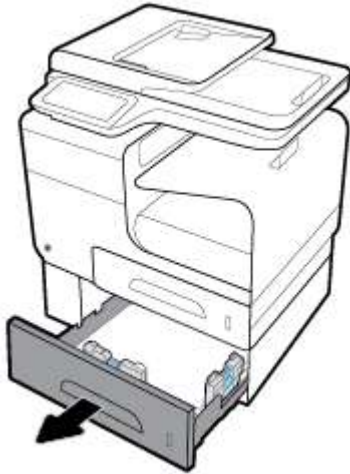

2. Poista jumiutunut arkki vetämällä sitä oikealle ja sitten ulos laitteesta.

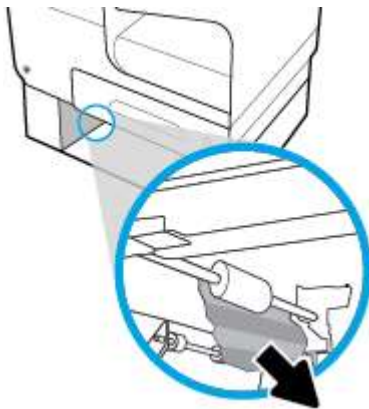

3. Jos tukosta ei voi poistaa lokeron kautta, kokeile poistaa se lokeron 3 vasemman luukun kautta.

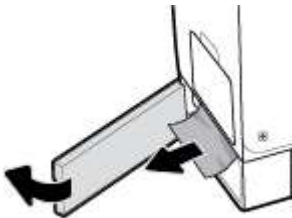

4. Sulje lokero 3.

 **HUOMAUTUS:** Sulje lokero työntämällä sitä keskeltä tai tasaisesti molemmista reunoista. Älä työnnä vain toisesta reunasta.



Tukosten poistaminen vasemmasta luukusta

1. Avaa vasen luukku.

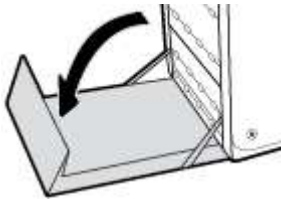

2. Poista näkyvissä olevat paperit varovasti teloilta ja tulostusalueelta.

 **HUOMAUTUS:** Jos arkki repeytyy, muista poistaa kaikki paperinpalat, ennen kuin jatkat tulostusta. Älä poista palasia teräviä esineitä käyttämällä.

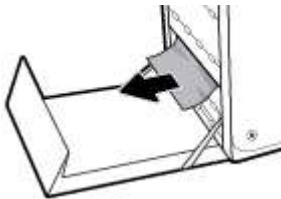

3. Sulje vasen luukku.

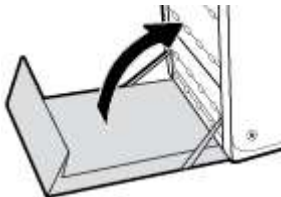

Paperitukosten poistaminen tulostelokerosta

1. Etsi tukoksen aiheuttava paperi tulostelokeron alueelta.
2. Poista näkyvissä oleva tulostusmateriaali.

 **HUOMAUTUS:** Jos arkki repeää, poista kaikki arkin palaset ennen kuin jatkat tulostamista.



3. Poista ilmoitus avaamalla ja sulkemalla vasen luukku.

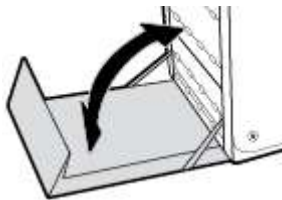

Tukosten poistaminen kääntöyksiköstä

1. Avaa vasen luukku.

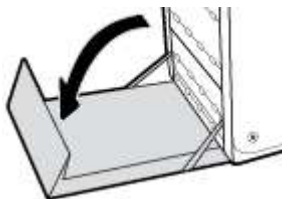

2. Poista kaksipuolisen tulostuksen kääntöyksikkö vetämällä molemmin käsin. Aseta kääntöyksikkö pystyasennossa paperin päälle, jottei tahroja synny.

HUOMAA: Vetäessäsi kaksipuolisen tulostuksen yksikköä ulos, vältä joutumasta suoraan kosketukseen mustan sylinterin kanssa, jotta iho tai vaatteet eivät tahraudu musteeseen.

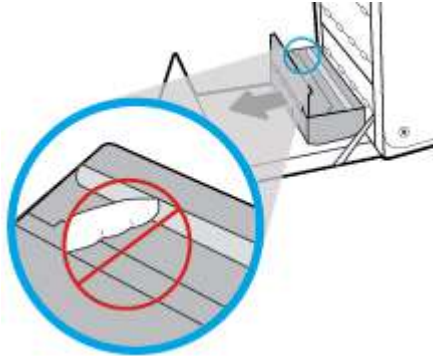

3. Laske tela painamalla vihreää salpaa. Kun tätä toimintoa käytetään, laite yrittää syöttää arkin tulostusalueen läpi. Jos arkin syöttäminen ei onnistu, sitä pitää ehkä vetää varovasti. Poista arkki.

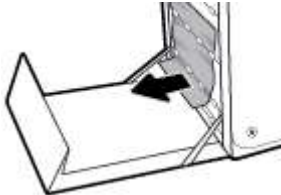

4. Aseta tela takaisin käyttöasentoon kohottamalla vihreää salpaa.

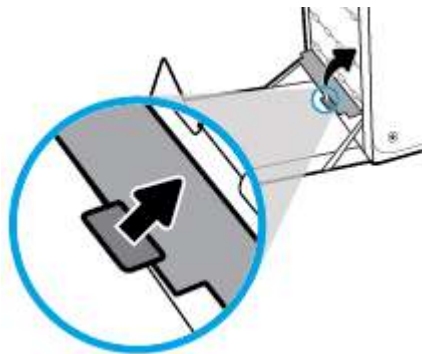

5. Asenna kääntöyksikkö takaisin paikoilleen.

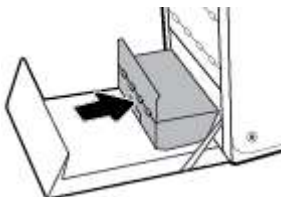

6. Sulje vasen luukku.

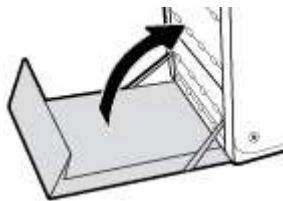

Kasettiin liittyvät ongelmat

Uudelleen täytetyt tai uusitut kasetit

HP ei voi suositella uusia eikä uusittuja tarvikkeita, jotka ovat muiden kuin HP:n valmistamia. Koska tällaiset kasetit eivät ole HP:n tuotteita, HP ei voi vaikuttaa niiden valmistukseen tai valvoa niiden laatua. Jos käytät uudelleen täytettyä tai uusittua kasettia etkä ole tyytyväinen tulostuslaatuun, vaihda kasetti aitoon HP-kasettiin.



HUOMAUTUS: Jos korvaat muun kuin HP:n kasetin aidolla HP-kasetilla, tulostuspäässä saattaa olla muun kuin HP:n valmistamaa väriainetta, kunnes tulostuspää on puhdistettu kokonaan ja se on saanut käyttöönsä väriainetta aidosta HP-kasetista. Tulostuslaatu kärsii siihen asti, kunnes jonkun muun valmistajan kuin HP:n muste on loppunut.

Ohjauspaneelin kasetti-ilmoitusten tulkitseminen

Aito HP-kasetti asennettiin

Kuvaus

Laitteeseen on asennettu aito HP:n kasetti.

Suosittelut toimenpide

Mitään toimia ei tarvita.

Asenna [väri]kasetti

Kuvaus

Tämä viesti voi tulla näkyviin laitteen ensimmäisen käyttöönoton aikana ja saattaa tulla näkyviin myös tämän jälkeen, jos laitetta täydennetään.

Jos tämä viesti tulee näkyviin ensimmäisen käyttöönoton aikana, se tarkoittaa, että jokin mustekasetti on asennettu luukku auki. Laite ei tulosta, jos mustekasetti puuttuu.

Jos tämä viesti tulee näkyviin tuotteen ensimmäisen asennuksen jälkeen, se tarkoittaa sitä, että kasetti puuttuu tai se on asennettu, mutta vahingoittunut.

Suosittelut toimenpide

Asenna itäi vaihda ilmoitettu mustekasetti.

Kasetin muste on vähissä

Kuvaus

Kasetin käyttöaika alkaa olla lopussa.

Suosittelut toimenpide

Tulostamista voi jatkaa, mutta kannattaa hankkia varastoon uusi kasetti. Vaihda kasetti vasta, kun laite kehottaa sinua tekemään niin.

Kasetin muste on vähissä.

Kuvaus

Kasetin käyttöaika alkaa olla lopussa.

Suosittelut toimenpiteet

Hanki varastoon vaihtokasetti. Vaihda kasetti vasta, kun laite kehottaa sinua tekemään niin.

Kasetti kulunut loppuun

Kuvaus

Mustekasetin käyttöikä on lopussa eikä laite enää tulosta.

Suosittelut toimenpiteet

Tyhjät kasetit on vaihdettava, jotta tulostusta voidaan jatkaa.

Käytetty [väri] asennettu

Kuvaus

Käytetty mutta silti aito HP:n kasetti on asennettu tai siirretty.

Suosittelut toimenpiteet

Olet asentanut käytetyn, mutta silti aidon, HP-kasetin. Tämä ei vaadi toimenpiteitä.

Käytä SETUP-kasetteja

Kuvaus

KÄYTTÖÖNOTTO-kasetit on poistettu, ennen kuin laite vei alustuksen loppuun.

Suosittelut toimenpiteet

Käytä laitteen alustuksessa laitteen mukana toimitettuja KÄYTTÖÖNOTTO-kasetteja.

Kun tulostin asennetaan ensimmäisen kerran, tulostimen pakkauksessa toimitetut SETUP-kasetit on asennettava laitteeseen. Nämä kasetit kalibroivat tulostimen ennen ensimmäistä työtä. Jos SETUP-kasetteja ei asenneta laitteen ensimmäisen asennuksen yhteydessä, laite ei toimi oikein. Jos laitteeseen asennettiin tavalliset mustekasetit, poista ne ja viimeistele tulostimen asennus asentamalla SETUP-kasetit. Kun tulostimen asennus on tehty, tulostimessa voidaan käyttää tavallisia kasetteja.

Jos saat edelleen virheviestejä eikä tulostin pysty suorittamaan järjestelmän alustusta, siirry [HP:n Asiakastuen](#) -verkkosivustolle.

SETUP-kasettiongelmia

Kuvaus

SETUP-kaseteissa on ongelma eikä tulostin pysty suorittamaan järjestelmän alustusta.

Suosittelut toimenpiteet

Siirry [HP:n asiakastuki](#) -sivustolle.

Tulostimeen on asennettu muun valmistajan kuin HP:n kasetteja

Kuvaus

Toimenpiteitä ei vaadita, tämä on vain ilmoitus.

Suosittelut toimenpiteet

Toimenpiteitä ei vaadita, tämä on vain ilmoitus.

HP ei voi kuitenkaan suositella uusia eikä uusittuja tarvikkeita, jotka ovat muiden kuin HP:n valmistamia. Jatka tulostamista koskemalla [OK](#) -kohtaa tai vaihda kasetti aitoon HP-kasettiin.

Tulostimen valmisteluongelma

Kuvaus

Tulostimen kellossa on virhe ja kasetin valmistelua ei ole ehkä suoritettu. Arvioidun mustetasoin ilmaisin saattaa olla epätarkka.

Suosittelut toimenpiteet

Tarkista tulostuslaatu. Jos laatu on huono, tulostuspään puhdistustoiminnon suorittaminen saattaa parantaa laatua.

Tulostimen vika

Kuvaus

Tulostin ei toimi.

Suosittelut toimenpiteet

Hanki varastoon vaihtokasetti. Vaihda kasetti vasta, kun laite kehottaa sinua tekemään niin.

Tulostusjärjestelmän ongelma

Kuvaus

Viestissä ilmoitettu mustekasetti puuttuu, on vahingoittunut tai yhteensopimaton tai asetettu väärään paikkaan tulostimessa.

Suosittelut toimenpiteet

Tulostaminen ei ole käytössä. Siirry [HP:n asiakastuki](#) -sivustolle.

Väärennetty tai käytetty [väri]-kasetti asennettu

Kuvaus

Tämän kasetin alkuperäinen HP-muste on loppunut.

Suosittelut toimenpiteet

Jatka tulostamista napsauttamalla OK tai vaihda aito HP-kasetti.

Yhteensopimaton [väri]

Kuvaus

Olet asentanut kasetin, joka on tarkoitettu käytettäväksi johonkin toiseen HP-laitemalliin. Laitte ei toimi oikein, kun tämä mustekasetti on asennettu.

Suosittelut toimenpiteet

Asenna tälle laitteelle oikea kasetti.

Yhteensopimattomat kasetit

Kuvaus

- Kasetin liittimet eivät saa kontaktia tulostimeen.
- Kasetti ei ole yhteensopiva tulostimen kanssa.

Suosittelut toimenpiteet

- Puhdista huolellisesti kaikki kasetin kontaktipinnat pehmeällä nukattomalla liinalla ja laita kasetti takaisin paikalleen.
- Poista kasetti välittömästi ja korvaa se yhteensopivalla kasetilla.

Älä käytä SETUP-kasetteja

Kuvaus

KÄYTTÖNOTTO-kasetteja ei voi käyttää sen jälkeen, kun laite on alustettu.

Suosittelut toimenpiteet

Poista ja asenna muut kuin KÄYTTÖNOTTO-kasetit.

Tulostusongelmat

Tuote ei tulosta

Jos tuote ei tulosta ollenkaan, kokeile seuraavia ratkaisuja.

1. Varmista, että tuotteeseen on kytketty virta ja ohjauspaneelissa sen tilana on Valmis.
 - Jos ohjauspaneelin mukaan tuotteen tila ei ole Valmis, ammuta tuote ja käynnistä se uudelleen.
 - Jos ohjauspaneelissa tuotteen tilana on Valmis, yritä lähettää työ uudelleen.
2. Jos ohjauspaneelissa on virheilmoitus, selvitä virhe ja yritä sitten tulostaa testisivu ohjauspaneelista. Jos testisivu tulostuu, laitteen ja tulostamiseen käyttämäsi tietokoneen välillä saattaa olla tiedonsiirto-ongelma.
3. Varmista, että kaikki johdot ovat kunnolla kytkettyinä. Jos tuote on liitetty verkkoon, tarkista seuraavat seikat:

- Tarkista tuotteen verkkoyhteyden vieressä oleva merkkivalo. Jos verkko on aktiivinen, valo on vihreä.
 - Varmista, että olet yhdistämässä tuotetta verkkoon verkkojohdolla eikä puhelinjohdolla.
 - Varmista, että reititin, keskitin tai kytkin on käynnissä ja toimii oikein.
4. Asenna HP-ohjelmisto osoitteesta 123.hp.com/pagewide (suositus) tai tulostimen mukana toimitetulta HP:n ohjelmisto-CD-levyltä. Yleisten tulostinohjainten käyttäminen saattaa aiheuttaa viiveitä tulostusjonon tyhjentämisessä.
 5. Valitse tietokoneesi käytettävissä olevista tulostimista napsauttamalla hiiren oikealla painikkeella tämän tuotteen nimi, napsauta **Ominaisuudet** ja avaa **Portit**-välilehti
 - Jos olet luomassa yhteyttä verkkoon verkkokaapelin avulla, varmista, että **Portit**-välilehdellä oleva tulostimen nimi vastaa tuotteen määrittämissivulla olevaa tuotteen nimeä.
 - Jos käytössä on USB-johto ja olet luomassa yhteyttä langattomaan verkkoon, varmista, että valintaruutu kohdan **Virtuaalinen tulostinportti USB:lle** vieressä on valittuna.
 6. Jos tietokoneessa on käytössä henkilökohtainen palomuuuri, se saattaa estää tiedonvälityksen tuotteen kanssa. Ota palomuuuri hetkeksi pois käytöstä ja tarkista onko se ongelman aiheuttaja.
 7. Jos tietokone tai tuote on yhdistetty langattomaan verkkoon, heikko signaali tai häiriöt saattavat hidastaa tulostamista.

Laite tulostaa hitaasti

Jos tuote ei tulostaa, mutta se vaikuttaa hitaalta, kokeile seuraavia ratkaisuja.

- Varmista, että tietokone vastaa tuotteen vähimmäismäärittämiä. Määrittelyluetteloon voit tutustua osoitteessa [HP:n asiakastuki](#).
- Jos paperityypin asetus ei vastaa käytettävän paperin tyyppiä, muuta asetus oikeanlaiseksi.
- Jos tietokone tai tuote on yhdistetty langattomaan verkkoon, heikko signaali tai häiriöt saattavat hidastaa tulostamista.
- Jos Hiljainen tila on käytössä, poista se käytöstä. Hiljainen tila hidastaa tulostusnopeutta. Lisätietoja on kohdassa [Hiljainen tila](#).

Liitä-ja-tulosta-USB-ongelmat

- [Muistilaitte-asetukset-valikko ei aukea, kun kytket USB-laitteen.](#)
- [Tiedostoa ei voi tulostaa USB-muistilaitteesta](#)
- [Tiedostoa, jonka haluat tulostaa, ei ole Muistilaitte-asetukset-valikossa](#)

Muistilaitte-asetukset-valikko ei aukea, kun kytket USB-laitteen.

1. Laite ei ehkä tue käyttämäsi USB-muistilaitetta tai tiedostojärjestelmää. Tallenna tiedostot tavalliseen USB-muistilaitteeseen, joka käyttää FAT (File Allocation Table) -tiedostojärjestelmää. Laite tukee FAT12-, FAT16- ja FAT32-tiedostojärjestelmää käyttäviä USB-muistilaitteita.
2. Jos jokin toinen valikko on jo auki, sulje se ja aseta USB-muistilaitte uudelleen paikalleen.

3. USB-muistilaitteessa voi olla useita osioita. (Jotkut USB-muistilaittevalmistajat asentavat laitteeseen ohjelmiston, joka luo levyosioita samalla tavalla kuin CD-levyissä.) Poista levyosiot alustamalla USB-laitte uudelleen tai käytä jotain muuta USB-laitetta.
4. Laitteessa ei ehkä ole tarpeeksi virtaa USB-muistilaitteen käyttöön.
 - a. Poista USB-tallennuslaite.
 - b. Katkaise tuotteen virta ja kytke se uudelleen.
 - c. Käytä USB-muistilaitetta, jossa on oma virtalähde tai joka käyttää vähemmän virtaa.
5. USB-muistilaitte ei ehkä toimi oikein.
 - a. Poista USB-tallennuslaite.
 - b. Katkaise tuotteen virta ja kytke se uudelleen.
 - c. Yritä tulostaa jostakin toisesta USB-muistilaitteesta.

Tiedostoa ei voi tulostaa USB-muistilaitteesta

1. Varmista, että lokerossa on paperia.
2. Tarkista tulostimen ohjauspaneelin viestit. Jos tuotteessa on paperitukos, poista tukos.

Tiedostoa, jonka haluat tulostaa, ei ole Muistilaitte-asetukset-valikossa

1. Yrität ehkä tulostaa tiedostotyyppiä, jota USB-tulostustoiminto ei tue. Tuote tukee seuraavia tiedostotyypppejä: .DOC, .DOCX, .JPEG, .JPG, .PDF, PNG, .PPT, .PPTX ja .TIFF.
2. Sinulla saattaa olla liian monta tiedostoa USB-laitteen kansiossa. Vähennä tiedostojen määrää siirtämällä osa niistä alikansioon.
3. Laite ei ehkä tue tiedostonimessä käyttämäsi merkistöä. Tässä tapauksessa tuote korvaa tiedostonimet toisen merkistön merkeillä. Nimeä tiedostot uudelleen käyttämällä ASCII-merkkejä.

Tulostuslaadun parantaminen

Voit estää suurimman osan tulostuslaatuun liittyvistä ongelmista seuraamalla näitä ohjeita.

- [Tarkista käytätkö aitoja HP-kasetteja.](#)
- [Käytä paperia, joka vastaa HP:n määrittämiä.](#)
- [Käytä oikeaa paperityyppiä tulostinohjaimessa.](#)
- [Käytä tulostinohjainta, joka vastaa parhaiten tulostustarpeitasi.](#)
- [Tulostuspään kohdistaminen](#)
- [Tulostuslaaturaportin tulostaminen](#)

Tarkista käytätkö aitoja HP-kasetteja.

Kasettisi ei ehkä ole aito HP-kasetti. Lisätietoja on kohdassa [Väärennetyt HPkasetit](#). Vaihda sen tilalle aito HP-kasetti.

Käytä paperia, joka vastaa HP:n määrittämiä.

Käytä eri paperia, jos sinulla on seuraavia ongelmia:

- Tuloste on liian vaalea tai se näyttää haalistuneelta joissain kohdissa.
- Tulostetuilla sivuilla on mustetäpliä.
- Tulostetuilla sivuilla on mustetahroja.
- Tulostetut tiedostot ovat väärenmuotoisia.
- Tulostetut sivut ovat käpristyneitä.

Käytä aina paperia, jonka tyyppiä ja painoa laite tukee. Noudata lisäksi seuraavia ohjeita paperin valinnassa:

- Käytä hyvälaatuista paperia, jossa ei ole viiltoja, naarmuja, repeämiä, tahroja, irrallisia osia, pölyä, aukkoja, niittejä tai jossa on käpristyneitä tai kääntyneitä reunoja.
- Käytä paperia, jolle ei ole aikaisemmin tulostettu.
- Käytä PageWide-tulostimille tarkoitettua paperia.
- Käytä paperia, joka ei ole liian karkeaa. Sileämmän paperin käyttäminen johtaa yleensä parempaan tulostuslaatuun.



HUOMAUTUS: HP on sisäisesti testannut useita tavallisia papereita. Näiden testien perusteella HP erittäin vahvasti suosittelee ColorLok®-logolla varustettujen papereiden käyttöä tässä laitteessa. Lisätietoja on [HP Print Permanence](#) -sivustolla.



Käytä oikeaa paperityyppiä asetusta tulostinohjaimessa.

Tarkista paperityypin asetukset, jos sinulla on seuraavia ongelmia:

- Tulostetuilla sivuilla on mustetahroja.
- Tulostetuilla sivuilla on toistuvia merkkejä.
- Tulostetut sivut ovat käpristyneitä.
- Tulostetuilla sivuilla on pieniä alueita, joille ei ole tulostunut mitään.

Paperityyppi- ja kokoasetuksen muuttaminen, (Windows)

1. Valitse ohjelman **Tiedosto**-valikosta **Tulosta**.
2. Valitse tuote ja napsauta sitten **Ominaisuudet** - tai **Asetukset** -painiketta.
3. Napsauta **Paperi/Laatu**-välilehteä.
4. Valitse **Paperityyppi**-pudotusluettelosta **Lisää**.
5. Laajenna **Tyyppi on** -luettelon vaihtoehdot.

6. Laajenna jokaista paperityyppiluokkaa, kunnes löydät käyttämäsi paperityypin.
7. Valitse käyttämäsi paperityypin asetus ja napsauta **OK**.

Paperityyppi- ja kokoasetuksen muuttaminen, (OS X)

1. Valitse **Tiedosto**-valikosta **Sivun asetukset**.
2. Varmista, että tulostimesi on valittuna **Muotoile**-kohdassa.
3. Valitse **Paperikoko**-ponnahdusvalikosta oikea paperikoko.
4. **Kopiot & sivut** -ponnahdusvalikossa, Valitse sitten **Paperi/Laatu**.
5. Valitse **Tulostusmateriaalin laji** -valikosta oikea tulostusmateriaalin laji.

Käytä tulostinohjainta, joka vastaa parhaiten tulostustarpeitasi.

Saattaa olla tarpeen käyttää eri tulostinohjainta, jos tulostetulla sivulla on odottamattomia viivoja kuvissa, tekstiä tai kuvia puuttuu, muotoilu on virheellistä tai fontteja on korvattu toisilla.

HP PCL 6 -ohjain

- Toimitetaan oletusohjaimena. Ohjain asennetaan tuotetta asennettaessa automaattisesti osoitteesta 123.hp.com/pagewide (suositus) tai tulostimen mukana toimitetulta HP:n ohjelmisto-CD-levyltä.
- Suositellaan kaikkiin Windows-ympäristöihin. Windows 7 ja uudemmat: ohjain on XPS-pohjainen. Windows 2003, XP ja Vista: perinteisempi PCL 6 -ohjain on käytössä.
- Tarjoaa useimmille käyttäjille parhaan mahdollisen nopeuden, tulostuslaadun ja laitteen toimintojen tuen.

HP UPD PS -ohjain

- Suositus silloin, kun tulostetaan Adobe®-ohjelmistoista tai muista kuva-intensiivisistä ohjelmistoista.
- Tukee tulostuksessa PostScript-emulointia ja PostScript Flash -fontteja.
- Tämän ohjaimen voi ladata osoitteesta [HP:n yleistulostinohjain](#).

HP UPD PCL 6

- Suositellaan tulostamiseen kaikissa Windows-ympäristöissä.
 - Varmistaa yleisesti parhaan nopeuden, tulostuslaadun ja tulostustoimintojen tuen käyttäjille hallinnoiduissa ympäristöissä.
 - Suunniteltu toimimaan Windowsin GDI:n (Graphic Device Interface) kanssa parhaan nopeuden varmistamiseksi Windows-käyttöjärjestelmissä.
 - Tämän ohjaimen voi ladata osoitteesta [HP:n yleistulostinohjain](#).
-



HUOMAUTUS: Lataa tarvittavat tulostinohjaimet [HP:n asiakastuki](#) -sivustolta.

Tulostuspään kohdistaminen

1. Avaa ohjauspaneeli (pyyhkäise alaspäin paneelivälilehteä missä tahansa näytössä tai kosketa paneelialuetta aloitusnäytöllä).
2. Kosketa  ohjauspaneelissa.
3. Kosketa **Tulostimen huolto** -kohtaa ja sitten **Kohdistusta tulostuspää**.

Tulostuslaaturaportin tulostaminen

Tulosta Tulostuslaaturaportti ja noudata ohjeita. Lisätietoja on kohdassa [Tietosivut](#).

Skannausongelmat

[HP Print and Scan Doctor](#)

HP Print and Scan Doctor -apuohjelma yrittää tunnistaa ja korjata vian automaattisesti.

HUOMAUTUS: [HP Print and Scan Doctor](#)



HUOMAUTUS: HP Print and Scan Doctor ja HP:n ohjattu verkkovianmääritys eivät välttämättä ole saatavilla kaikilla kielillä.

[Kopiointi- ja skannausvihjeitä](#)

Faksiongelmat

Faksin vianmäärityksen tarkistuslista

Useita mahdollisia korjaustoimenpiteitä on käytettävissä. Kokeile jokaisen suositellun toimenpiteen jälkeen lähettämällä faksi uudelleen jotta voidaan nähdä onko ongelma ratkaistu.

Jotta vianmääritys onnistuisi mahdollisimman hyvin, varmista, että laitteen johto on kytketty suoraan puhelinpistorasiaan. Katkaise yhteys kaikista muista laitteeseen kytketyistä laitteista.

1. Tarkista, että puhelinjohto on kytketty oikeaan porttiin laitteen takaosassa.
2. Tarkista puhelinlinja faksitestin avulla. Kosketa ohjauspaneelin [Faksi](#)-sovelluskansiota ja sitten näytön [Asennus](#)-kuvaketta. Kosketa [Työkalut](#)-kohtaa ja sitten [Suorita faksitesti](#). Tämä testi varmistaa, että puhelinjohto on kytkettynä ja että puhelinlinja toimii. Laite tulostaa tulosraportin.

Raportti voi sisältää jonkin seuraavista tuloksista:

- **Onnistui:** Raportissa on kaikki nykyiset faksiasetukset.
 - **Epäonnistui** Johto on kytketty väärään porttiin. Raportissa on ratkaisuehdotuksia ongelmaan.
 - **Ei tehty:** Puhelinlinja ei ole käytössä. Raportissa on ratkaisuehdotuksia ongelmaan.
3. Varmista, että tuotteen laiteohjelmisto on ajan tasalla:
 - a. Tulosta asetussivu ohjauspaneelin [Raportit](#) -valikosta. Saat siitä laiteohjelmiston päiväkodin.
 - b. Siirry osoitteeseen [HP:n verkkosivusto](#) .

Napsauta **Tuki**-linkkiä.

Napsauta **Ohjelmistojen ja ohjaimien lataus** -linkkiä.

Kirjoita tuotteen mallinnumero **Anna HP-mallinumeroni** kenttään ja napsauta **Etsi tuotteeni** -painiketta.

Napsauta käyttäjärjestelmäsi vastaavaa linkkiä.

Siirry taulukon Firmware (laiteohjelmisto) -osioon.

- Jos asetussivulla kerrottu versio on luettelossa, käytössäsi on uusin versio.
- Jos versiota ei löydy, lataa laiteohjelmiston päivitys ja asenna se noudattamalla näytön ohjeita.



HUOMAUTUS: Jotta laiteohjelmiston päivittäminen onnistuu, laitteen on oltava kytketty tietokoneeseen, jossa on Internet-yhteys.

- Lähetä faksi uudelleen.
4. Varmista, että faksimääritykset on tehty laitteen ohjelmiston asennuksen yhteydessä.
Siirry tietokoneen HP-ohjelmakansioon ja suorita faksin määritysohjelma.
 5. Varmista, että puhelinyhteys tukee analogista faksia.

- Jos käytössä on ISDN tai digitaalinen PBX, kysy palveluntarjoajalta lisätietoja analogisen faksilinjan määrittämisestä.
- Jos käytössä on VoIP-palvelu, vaihda Faksin nopeus -asetukseksi [Hidas \(9600 bps\)](#) tai ota [Nopea \(33600 bps\)](#) pois käytöstä ohjauspaneelissa. Kysy tukeeko palveluntarjoajasi faksitoimintoja ja mikä on suositeltu faksimodeemin nopeus. Jotkut yhtiöt saattavat vaatia sovittimen.
- Jos käytössä on DSL-palvelu, varmista, että puhelinyhteydessä laitteeseen on suodatin. Ota yhteys DSL-palveluntarjoajaan tai hanki DSL-suodatin, jos sinulla ei ole sellaista. Jos DSL-suodatin on asennettu, kokeile toista suodatinta, sillä suodatin voi olla viallinen.

6. Jos ongelma ei ratkea, tutustu seuraaviin yksityiskohtaisiin ratkaisuvaihtoehtoihin.

Virheenkorjauksen ja faksin nopeuden muuttaminen

Faksin virheenkorjauksen asettaminen

Tavallisesti faksilaite tarkkailee puhelinlinjan signaaleja, kun se lähettää tai vastaanottaa faksia. Jos laite havaitsee virheen siirron aikana ja virheenkorjausasetuksena on [Käytössä](#), laite voi pyytää faksin osan uudelleenlähetystä. Vianmäärittäksen tehdasasetus on [Käytössä](#).

Poista virheenkorjaus käytöstä vain, jos sinulla on ongelmia faksin lähettämisessä tai vastaanottamisessa ja hyväksyt lähetysvirheet. Asetuksen poistaminen käytöstä voi olla tarpeen, jos yrität lähettää faksia ulkomaille tai käytät satelliittipuhelinyhteyttä.

1. Kosketa ohjauspaneelin [Faksi](#)-sovelluskansiota.
2. Kosketa näytön [Faksiasetukset](#)-kuvaketta.
3. Valitse [Asetukset](#) ja kosketa [Virheenkorjaustila](#) ja valitse [Käytössä](#) tai [Ei käytössä](#).

Faksin nopeuden muuttaminen

Faksin nopeusasetus on modeemiprotokolla, jota tuote käyttää lähettäessään fakseja. Kyseessä on maailmanlaajuinen standardi kaksisuuntaisille modeemeille, jotka voivat lähettää ja vastaanottaa tietoa puhelinlinjan kautta jopa nopeudella 33 600 bittiä sekunnissa (bps). Tehdasasetusten oletusnopeus on 33 600 bps.

Muuta asetusta vain, jos sinulla on ongelmia faksin lähettämisessä tiettyyn laitteeseen tai vastaanottamisessa tietyistä laitteista. Faksin nopeuden vähentäminen voi olla tarpeen, jos yrität lähettää faksia ulkomaille tai käytät satelliittipuhelinyhteyttä.

1. Kosketa ohjauspaneelin [Faksi](#)-sovelluskansiota.
2. Kosketa näytön [Faksiasetukset](#)-kuvaketta.
3. Kosketa [Asetukset](#) ja valitse sitten haluamasi nopeusasetus koskettamalla [Nopeus](#)-kohtaa.

Faksilokit ja -raportit

Tulosta faksilokit ja -raportit seuraavien ohjeiden mukaan:

Yksittäisten faksiraporttien tulostaminen

1. Avaa ohjauspaneeli (pyyhkäise alaspäin paneelivälilehteä missä tahansa näytössä tai kosketa paneelialuetta aloitusnäytöllä).
2. Kosketa  ohjauspaneelissa.
3. Kosketa **Raportit** -kohtaa ja valitse sitten **Faksiraportit**.
4. Valitse tulostettavan työn nimi.

Faksivirheraportin asettaminen

Faksivirheraportti on lyhyt raportti, joka sisältää tiedot laitteen faksitöissä ilmenneistä virheistä. Se voidaan asettaa tulostettavaksi seuraavien tapahtumien jälkeen:

- kaikki faksivirheet (tehdasasetus)
- faksin lähetysvirhe
- faksin vastaanottovirhe
- ei koskaan.



HUOMAUTUS: Jos valitset tämän asetuksen, et saa koskaan ilmoitusta siitä, että faksin lähettäminen ei onnistunut, paitsi jos tulostat faksitoimintalokin.

Lisäohjeita on kohdassa [Tietosivut](#).

1. Kosketa ohjauspaneelin **Faksi**-sovelluskansiota.
2. Kosketa näytön **Faksiasetukset**-kuvaketta.
3. Valitse **Raportit** ja kosketa **Faksivirheraportit**.
4. Valitse koskettamalla jokin seuraavista.

Käytössä (Faksin lähetyk)	Tulostetaan aina lähetysvirheen yhteydessä. Tämä on oletusasetus.
Käyt., faksin vast.otto	Tulostetaan aina vastaanottovirheen yhteydessä.
Käytössä (faksin lähetyk ja vastaanotto)	Tulostetaan aina faksausvirheen yhteydessä.
Sammuksissa	Faksin virheraporttia ei tulostu.

Faksin virheilmoitukset

Ilmoitukset ja varoitukset näkyvät aika ajoin ja ne saattavat vaatia viestin kuittaamista koskettamalla **OK** -painiketta, jotta voi jatkaa tai peruuttaa työn koskettamalla peruutuspainiketta. Joidenkin varoitusten kohdalla työ ei ehkä valmistu tai tulostuslaatu kärsii. Jos ilmoitus tai varoitusviesti liittyy tulostukseen ja automaattinen jatkaminen on käytössä, tuote yrittää jatkaa tulostamista, kun varoitus on ollut näytössä 10 sekuntia ikä sitä ole kuitattu.

Asiakirjansyöttölaitteen luukku on auki. Peruutettu faksi.

Kuvaus

Asiakirjansyöttölaitteen yläosassa oleva kansi on auki, eikä laite voi lähettää faksia.

Suositteltu toimenpide

Sulje kansi ja lähetä faksi uudelleen.

Ei valintaääntä.

Kuvaus

Laite ei tunnistanut valintaääntä.

Suositteltu toimenpide

- Tarkista puhelinlinjan valintaääni valitsemalla [Käynnistä faksi](#) -painike.
- Irrota puhelinjohto laitteesta ja seinäpistokkeesta ja kytke johto sitten takaisin.
- Varmista, että käytössäsi on tuotteen mukana toimitettu puhelinjohto.
- Irrota laitteen puhelinjohto seinäpistokkeesta, kytke pistokkeeseen puhelin ja kokeile äänipuhelun soittamista.
- Varmista, että puhelinlinja on liitetty puhelinpistorasiaan ja linjaporttiin.
- Kytke laitteen puhelinjohto jonkin toisen puhelinlinjan pistokkeeseen.
- Tarkasta, onko linjassa häiriöitä tulostamalla [Suorita faksitesti](#) . Kosketa ohjauspaneelin [Faksi](#)-sovelluskansiota ja sitten näytön [Asennus](#)-kuvaketta. Kosketa [Työkalut](#)-kohtaa ja sitten [Suorita faksitesti](#). Tämä testi varmistaa, että puhelinjohto on kytkettynä ja että puhelinlinja toimii. Laite tulostaa tulosraportin.



HUOMAUTUS: Laitetta ei ole suunniteltu liitettäväksi digitaaliseen PBX- tai VOIP-järjestelmään. Poista Valintaäänien tunnistus käytöstä ja yritä uudelleen.

Jos ongelma jatkuu, käy osoitteessa [HP:n asiakastuki](#) tai tutustu tuotteen mukana toimitettuun tukilehtiseen.

Faksia ei löytynyt.

Kuvaus

Laite vastasi saapuvaan puheluun, mutta ei tunnistanut soittajaa faksilaitteeksi.

Suositteltu toimenpide

- Anna laitteen yrittää faksin vastaanottamista uudelleen.
- Kokeile toista puhelinjohtoa.
- Kytke laitteen puhelinjohto jonkin toisen puhelinlinjan pistokkeeseen.

Jos ongelma jatkuu, käy osoitteessa [HP:n asiakastuki](#) tai tutustu tuotteen mukana toimitettuun tukilehtiseen.

Faksi ei vastaa. Peruutettu lähetys.

Kuvaus

Yritykset soittaa faksinumeroon uudelleen eivät onnistuneet tai [Ei vast. valitse uud.](#) -toiminto ei ollut käytössä.

Suosittelut toimenpide

- Varmista soittamalla vastaanottajalle, että faksilaite on käynnissä ja valmis vastaanottamaan fakseja.
- Varmista, että valitsit oikean faksinumeron.
- Varmista, että uudelleenvalinta-asetus on käytössä.
- Irrota puhelinjohto laitteesta ja seinäpistokkeesta ja kytke johto sitten takaisin.
- Irrota tuotteen puhelinjohto seinäpistokkeesta, kytke pistokkeeseen puhelin ja yritä soittaa äänipuhelu.
- Varmista, että puhelinlinja on liitetty puhelinpistorasiaan ja linjaporttiin.
- Kytke laite eri puhelinlinjaan.

Kytke laitteen puhelinjohto jonkin toisen puhelinlinjan pistokkeeseen.

Jos ongelma jatkuu, käy osoitteessa [HP:n asiakastuki](#) tai tutustu tuotteen mukana toimitettuun tukilehtiseen.

Faksi ei vastaa. Uudelleenvalintaa odotetaan

Kuvaus

Vastaanottava faksilinja ei vastannut. Laite yrittää valita numeron uudelleen muutaman minuutin kuluttua.

Suosittelut toimenpide

- Anna laitteen yrittää faksin uudelleen lähettämistä.
- Varmista soittamalla vastaanottajalle, että faksilaite on käynnissä ja valmis vastaanottamaan fakseja.
- Varmista, että valitsit oikean faksinumeron.
- Jos laite jatkaa uudelleenvalintaa, irrota laitteen puhelinjohto seinäpistokkeesta, kytke pistokkeeseen puhelin ja kokeile äänipuhelun soittamista.
- Varmista, että puhelinlinja on liitetty puhelinpistorasiaan ja linjaporttiin.
- Kytke laitteen puhelinjohto jonkin toisen puhelinlinjan pistokkeeseen.
- Kokeile toista puhelinjohtoa.

Jos ongelma jatkuu, käy osoitteessa [HP:n asiakastuki](#) tai tutustu tuotteen mukana toimitettuun tukilehtiseen.

Faksin lähetysvirhe.

Kuvaus

Faksin lähetyksessä ilmeni virhe.

Suosittelut toimenpide

- Kokeile lähettää faksi uudelleen.
- Kokeile faksin lähettämistä toiseen faksinumeroon.
- Tarkista puhelinlinjan valintaaani valitsemalla [Käynnistä faksi](#) -painike.
- Irrota puhelinjohto ja kytke se takaisin, niin varmistat, että se on kiinnitetty kunnolla

- Varmista, että käytössäsi on tuotteen mukana toimitettu puhelinjohto.
- Varmista, että puhelin toimii: kytke laite irti, yhdistä puhelin puhelinlinjaan ja soita äänipuhelu.
- Kytke laite eri puhelinlinjaan.
- Aseta faksin tarkkuudeksi [Vakio](#) oletusasetuksena olevan [Tarkka](#)-asetuksen sijasta

Jos ongelma jatkuu, käy osoitteessa [HP:n asiakastuki](#) tai tutustu tuotteen mukana toimitettuun tukilehtiseen.

Faksin muisti on täynnä. Faksin lähettämisen peruuttaminen

Kuvaus

Muisti täyttyi faksityön aikana. Kaikkien faksattavien sivujen tulee olla muistissa, jotta faksityö voidaan suorittaa oikein. Vain ne sivut lähetetään, jotka mahtuvat muistiin.

Suosittelut toimenpide

- Peruuta nykyinen työ. Katkaise tuotteen virta ja kytke se uudelleen. Yritä lähettää faksi uudelleen.
- Jos virhe tulee uudelleen, peruuta työ, sammuta tuote ja käynnistä se uudelleen. Saattaa olla, että tuotteessa ei ole tarpeeksi muistia kaikille töille.

Faksin muisti on täynnä. Faksin vastaanoton peruuttaminen.

Kuvaus

Faksien tallennustila ei riitä tallentamaan saapuvaa faksia.

Suosittelut toimenpide

Poistaa kaikki muistissa olevat faksit. Kosketa ohjauspaneelin [Faksi](#)-sovelluskansiota. Kosketa näytön [Asennus](#)-kuvaketta. Kosketa [Työkalut](#)-kohtaa ja sitten [Tyhjennä faksiloki/muisti](#).

Faksin vastaanottovirhe.

Kuvaus

Faksin vastaanotossa ilmeni virhe.

Suosittelut toimenpide

- Pyydä lähettäjää lähettämään faksi uudelleen.
- Kokeile faksin lähettämistä lähettäjälle tai johonkin muuhun faksilaitteeseen.
- Tarkista puhelinlinjan valintaaani valitsemalla [Käynnistä faksi](#) -painike.
- Irrota puhelinjohto ja kytke se takaisin, niin varmistat, että se on kiinnitetty kunnolla
- Varmista, että käytössäsi on tuotteen mukana toimitettu puhelinjohto.
- Kosketa ohjauspaneelin [Faksi](#)-sovelluskansiota ja sitten näytön [Asennus](#)-kuvaketta. Kosketa [Työkalut](#)-kohtaa ja sitten [Suorita faksitesti](#). Tämä testi varmistaa, että puhelinjohto on kytkettynä ja että puhelinlinja toimii. Laite tulostaa tulosraportin.
- Pienennä faksin nopeutta. Pyydä lähettäjää lähettämään faksi uudelleen.
- Poista virheenkoraustila käytöstä. Pyydä lähettäjää lähettämään faksi uudelleen.



HUOMAUTUS: Virheenkorjaustilan poistaminen käytöstä voi heikentää kuvanlaatua.

- Kytke laite eri puhelinlinjaan.

Jos ongelma jatkuu, käy osoitteessa [HP:n asiakastuki](#) tai tutustu tuotteen mukana toimitettuun tukilehtiseen.

Faksi on varattu. Peruutettu lähetys.

Kuvaus

Linja, jolle yritit lähettää faksin, oli varattu. Laite on peruuttanut faksin lähettämisen.

Suosittelut toimenpiteet

- Varmista soittamalla vastaanottajalle, että faksilaite on käynnissä ja valmis vastaanottamaan fakseja.
- Varmista, että valitsit oikean faksinumeron.
- Tarkista, että [Uudelleenvalinta varatulle](#) -asetus on käytössä.
- Kosketa ohjauspaneelin [Faksi](#)-sovelluskansiota ja sitten näytön [Asennus](#)-kuvaketta. Kosketa [Työkalut](#)-kohtaa ja sitten [Suorita faksitesti](#). Tämä testi varmistaa, että puhelinjohto on kytkettynä ja että puhelinlinja toimii. Laite tulostaa tulosraportin.

Jos ongelma jatkuu, käy osoitteessa [HP:n asiakastuki](#) tai tutustu tuotteen mukana toimitettuun tukilehtiseen.

Faksi on varattu. Uudelleenvalintaa odotetaan

Kuvaus

Linja, jolle yritit lähettää faksin, oli varattu. Laite valitsee varatun numeron automaattisesti uudelleen.

Suosittelut toimenpiteet

- Anna laitteen yrittää faksin uudelleen lähettämistä.
- Varmista soittamalla vastaanottajalle, että faksilaite on käynnissä ja valmis vastaanottamaan fakseja.
- Varmista, että valitsit oikean faksinumeron.
- Kosketa ohjauspaneelin [Faksi](#)-sovelluskansiota ja sitten näytön [Asennus](#)-kuvaketta. Kosketa [Työkalut](#)-kohtaa ja sitten [Suorita faksitesti](#). Tämä testi varmistaa, että puhelinjohto on kytkettynä ja että puhelinlinja toimii. Laite tulostaa tulosraportin.

Jos ongelma jatkuu, käy osoitteessa [HP:n asiakastuki](#) tai tutustu tuotteen mukana toimitettuun tukilehtiseen.

Tiedonsiirtovirhe.

Kuvaus

Faksin tiedonsiirtovirhe ilmeni laitteen ja lähettäjän tai vastaanottajan välillä.

Suosittelut toimenpiteet

- Anna laitteen yrittää faksin uudelleen lähettämistä. Irrota laitteen puhelinjohto seinästä, kytke puhelin ja kokeile puhelun soittamista. Kytke laitteen puhelinjohto jonkin toisen puhelinlinjan pistokkeeseen.
- Kokeile toista puhelinjohtoa.

- Määritä [Faksin nopeus](#) -asetukseksi [Hidas \(9600 bps\)](#) -asetus tai aseta faksin nopeus hitaampaan arvoon.
- Poista [Virheenkorjaustila](#) käytöstä, jotta virhettä ei korjata automaattisesti.



HUOMAUTUS: Kuvanlaatu voi heikentyä, kun poistat [Virheenkorjaustila](#) -toiminnon käytöstä.

- Tulosta [Faksiaktiiviteettiloki](#)-raportti ohjauspaneelistä, jotta voit todeta toistuuko virhe jonkun tietyn faksinumeron kohdalla.

Jos ongelma jatkuu, käy osoitteessa [HP:n asiakastuki](#) tai tutustu tuotteen mukana toimitettuun tukilehtiseen.

Faksien lähetysongelmien ratkaiseminen

- [Ohjauspaneelissa näkyy virheilmoitus](#)
- [Ohjauspaneelissa näkyy Valmis-viesti ilman, että faksia yritetään lähettää.](#)
- [Ohjauspaneelissa on visti Vastaa otetaan suvia 1, mutta vastaanotto ei etene.](#)
- [Fakseja voidaan vastaanottaa muttei lähettää](#)
- [Ohjauspaneelin faksitoimintoja ei voi käyttää](#)
- [Pikavalintoja ei voi käyttää](#)
- [Ryhmävalintoja ei voi käyttää](#)
- [Tallennettu virheilmoitus puhelinyhtiöltä, kun faksia yritetään lähettää](#)
- [Faksia ei voi lähettää, kun puhelin on kytketty laitteeseen](#)

Ohjauspaneelissa näkyy virheilmoitus

Faksien virheilmoituksista on lisätietoa kohdassa [Faksin virheilmoitukset](#).

Tukos asiakirjansyöttölaitteessa

- Tarkista, että paperi on oikean kokoista. Tällä laitteella faksaamiseen voi käyttää korkeintaan 381 mm:n pituisia paperia.
- Kopioi tai tulosta alkuperäiskappale Letter-, A4- tai Legal-kokoiselle paperille ja lähetä faksi uudelleen.

Skannerin virhe

- Tarkista, että paperi on oikean kokoista. Tällä laitteella faksaamiseen voi käyttää korkeintaan 381 mm:n pituisia paperia.
- Kopioi tai tulosta alkuperäiskappale Letter-, A4- tai Legal-kokoiselle paperille ja lähetä faksi uudelleen.

Ohjauspaneelissa näkyy Valmis-viesti ilman, että faksia yritetään lähettää.

- Tarkista mahdolliset virheet faksitoimintalokista.
Lisätietoja on kohdassa [Tietosivut](#).
- Jos laitteen ja seinän väliin on kytketty sivupuhelin, varmista, että se on suljettu.
- Kytke laite suoraan puhelinpistorasiaan ja lähetä faksi uudelleen.

Ohjauspaneelissa on visti Vastan otetaan suvia 1, mutta vastaanotto ei etene.

Poista tallennetut faksit muistista.

Fakseja voidaan vastaanottaa muttei lähettää

Kun faksi yritetään lähettää, mitään ei tapahdu.

1. Tarkista puhelinlinjan valintaääni valitsemalla [Käynnistä faksi](#) -painike.
2. Katkaise tuotteen virta ja kytke se uudelleen.
3. Määritä faksin kellonaika, päivämäärä ja otsikkotiedot HP:n ohjatulla faksin asennustoiminnolla.

Lisätietoja on kohdassa [Faksiasetusten määrittäminen](#).

4. Varmista, että linjassa olevat alaliittymäpuhelimet on suljettu.
5. Jos puhelinlinjassa on käytössä DSL-palvelu, varmista, että puhelinyhteydessä laitteeseen on ylipäästösuodatin.

Ohjauspaneelin faksitoimintoja ei voi käyttää

- Laite voi olla suojattu salasanaalla. Aseta salasana HP:n sulautetun Web-palvelimen, HP Toolbox -ohjelman tai ohjauspaneelin avulla.
- Jos et tiedä laitteen salasanaa, ota yhteys järjestelmänvalvojaan.
- Varmista järjestelmänvalvojalta, että faksitoimintoa ei ole poistettu käytöstä.

Pikavalintoja ei voi käyttää

- Varmista, että faksinumero on oikea.
- Jos ulkoinen linja vaatii etunumeroa, ota [Suuntanumero](#) -toiminto käyttöön tai lisää etunumero pikavalintanumeroon.

Lisätietoja on kohdassa [Määritä numeronvalinnan suuntanumero](#).

Ryhmävalintoja ei voi käyttää

- Varmista, että faksinumero on oikea.
- Jos ulkoinen linja vaatii etunumeroa, ota [Suuntanumero](#) -toiminto käyttöön tai lisää etunumero pikavalintanumeroon.

Lisätietoja on kohdassa [Määritä numeronvalinnan suuntanumero](#).

- Määritä kaikki ryhmän merkinnät pikavalinnoiksi.
 - a. Avaa käyttämätön pikavalintamerkintä.
 - b. Kirjoita pikavalinnan faksinumero.
 - c. Tallenna pikavalinta valitsemalla [OK](#) .

Tallennettu virheilmoitus puhelinyhtiöltä, kun faksia yritetään lähettää

- Varmista, että valitset faksinumeron oikein. Varmista myös, että puhelinyhteyttä ei ole estetty. Jotkin puhelinpalvelut voivat esimerkiksi estää kaukopuhelut.
- Jos ulkoinen linja vaatii etunumeroa, ota [Suuntanumero](#) -toiminto käyttöön tai lisää etunumero pikavalintanumeroon.

Lisätietoja on kohdassa [Määritä numeronvalinnan suuntanumero](#).



HUOMAUTUS: Jos haluat lähettää faksin ilman etunumeroa, kun [Suuntanumero](#) on käytössä, lähetä faksi manuaalisesti.

- Faksin lähettäminen kansainväliseen numeroon.
 - a. Jos etunumero tarvitaan, valitse puhelinnumero ja etunumero manuaalisesti.
 - b. Anna maan/alueen koodi ennen puhelinnumeroa.
 - c. Odota taukoja, kun kuulet puhelimen valintäänet.
 - d. Lähetä faksi manuaalisesti ohjauspaneelista.

Faksia ei voi lähettää, kun puhelin on kytketty laitteeseen

- Varmista, että puhelin on suljettu.
- Varmista, että sivupuhelinta ei käytetä äänipuheluun faksaamisen aikana.
- Irrota puhelin linjasta ja yritä lähettää faksi uudelleen.

Faksien vastaanotto-ongelmien ratkaiseminen

- [Ohjauspaneelissa näkyy virheilmoitus](#)
- [Faksi ei vastaa](#)
- [Lähettäjä saa ilmoituksen, että laite on varattu](#)
- [Faksia ei voi lähettää eikä vastaanottaa PBX-linjassa](#)

Ohjauspaneelissa näkyy virheilmoitus

Katso [Faksin virheilmoitukset](#) .

Faksi ei vastaa

Puhepostia on saatavana faksilinjassa

- Lisää yksilöllinen soittoaäni puhelinlinjaasi ja vaihda tuotteen [Yksilöll. soitto](#) -asetus vastaamaan puhelinyhtiön toimittamaa soittoaäntä. Jos tarvitset lisätietoja, ota yhteyttä puhelinyhtiösi.

Lisätietoja on kohdassa [Määritä numeronvalinnan suuntanumero](#).

- Hanki erillinen puhelinlinja faksille.

Laite on kytketty DSL-puhelinpalveluun

- Tarkista asennus ja ominaisuudet. DSL-modeemin käyttöä varten laitteen puhelinpistorasiassa on oltava ylipäästösuodatin. Ota yhteys DSL-palveluntarjoajaan tai hanki suodatin jotakin muuta kautta.
- Tarkista, että suodatin on kytketty.
- Vaihda suodatin uuteen, sillä se saattaa olla viallinen.

Laite lähettää faksit IP- tai VoIP-puhelinpalvelun kautta

- Aseta **Faksin nopeus** -asetukseksi **Hidas (9600 bps)**- tai **Keskinopea (14400 bps)** -asetus tai ota **Nopea (33600 bps)** pois käytöstä.
Lisätietoja on kohdassa [Faksin nopeuden muuttaminen](#).
- Selvitä, tukeeko palveluntarjoajasi faksien lähettämistä. Tarkista myös suositeltu faksimodeeminopeus. Joidenkin yhtiöiden laitteisiin tarvitaan sovitin.

Lähettäjä saa ilmoituksen, että laite on varattu

Laitteeseen on kytketty puhelimen kuuloke

- Varmista, että puhelin ei ole käytössä
- Ota **Autom. vastaus** -toiminto käyttöön. Lisätietoja on kohdassa [Faksiasetusten määrittäminen](#).

Käytössä on puhelinlinjan jakolaite

- Jos käytössä on puhelinlinjan jakolaite, irrota jakolaite ja määritä puhelin laitteeseen kytketyksi puhelimeksi.
- Varmista, että puhelin on suljettu.
- Varmista, että puhelinta ei käytetä äänipuheluun faksaamisen aikana.

Faksia ei voi lähettää eikä vastaanottaa PBX-linjassa

- Jos käytössä on PBX-puhelinlinja, pyydä PBX-järjestelmänvalvojaa määrittämään laitteelle analoginen faksilinja.

Yleisten faksausongelmien ratkaiseminen

- [Faksien lähettäminen on hidasta](#)
- [Faksilaatu on huono](#)
- [Faksi katkeaa kesken tai tulostuu kahdelle sivulle](#)

Faksien lähettäminen on hidasta

Puhelinlinja on heikko.

- Yritä lähettää faksi uudelleen, kun linja on parempi.
- Tarkista puhelinyhtiöltä, että linja tukee faksaamista.
- Poista [Virheenkorjaustila](#) käytöstä.

Lisätietoja on kohdassa [Faksin tarkkuuden määrittäminen](#).



HUOMAUTUS: Tämä voi heikentää kuvanlaatua.

- Käytä valkoista paperia alkuperäisenä. Älä käytä värejä kuten harmaa, keltainen tai vaaleanpunainen.
- Lisää faksin nopeutta.

Lisätietoja on kohdassa [Faksin nopeuden muuttaminen](#).

- Jaa suuret työt pienempiin osiin ja faksaa osat erikseen.
- Pienennä faksin tarkkuusasetusta ohjauspaneelista.

Lisätietoja on kohdassa [Faksin tarkkuuden määrittäminen](#).

Faksilaatu on huono

Faksi on epäselvä tai vaalea.

- Lisää faksin tarkkuutta fakseja lähettäessä. Tarkkuus ei vaikuta vastaanotettuihin fakseihin.

Lisätietoja on kohdassa [Faksin tarkkuuden määrittäminen](#).



HUOMAUTUS: Tarkkuuden lisääminen hidastaa siirtonopeutta.

- Ota käyttöön [Virheenkorjaustila](#) ohjauspaneelista.
- Tarkista kasetit ja vaihda ne tarvittaessa.
- Pyydä lähettäjää lisäämään kontrastia lähettävässä faksilaitteessa ja lähettämään faksi uudelleen.

Faksi katkeaa kesken tai tulostuu kahdelle sivulle

- Määritä [Paperin oletuskoko](#) . Faksit tulostuvat yhdelle paperikoolle [Paperin oletuskoko](#) -asetusten perusteella.

Lisätietoja on kohdassa [Faksiasetusten määrittäminen](#).

- Määritä faksaukseen käytettävän lokeron paperityyppi ja -koko.



HUOMAUTUS: Jos [Paperin oletuskoko](#) -asetuksena on Letter, Legal-kokoinen alkuperäiskappale tulostetaan kahdelle sivulle.

Yhteysongelmat

USB-suoraliitäntäongelmien ratkaiseminen

Jos laite on liitetty tietokoneeseen suoraan, tarkista USB-kaapeli.

- Varmista, että kaapeli on kytketty sekä tietokoneeseen että tuotteeseen.
- Varmista, että kaapeli on lyhyempi kuin 5 m. Käytä lyhyempää kaapelia.
- Tarkista, että kaapeli toimii oikein kytkemällä se toiseen laitteeseen. Vaihda kaapeli tarvittaessa.

Verkko-ongelmien ratkaiseminen

Tarkista seuraavat kohdat ja varmista, että tuote on yhteydessä verkkoon. Tulosta ennen aloittamista määrittysivu ohjauspaneelista ja etsi tuotteen IP-osoite sivulta.

- [Heikko fyysinen yhteys](#)
- [Tietokone käyttää väärää IP-osoitetta tuotteelle.](#)
- [Tietokone ei pysty kommunikoimaan tuotteen kanssa](#)
- [Tuote käyttää väärää linkkiä ja väärä kaksisuuntaisen tiedonvälityksen asetuksia verkolle.](#)
- [Uudet ohjelmistot saattavat aiheuttaa yhteysongelmia.](#)
- [Tietokone tai työasema on saatettu määrittää väärin.](#)
- [Tuote ei ole käytössä tai muut verkkoasetukset ovat virheellisiä.](#)

Heikko fyysinen yhteys

1. Tarkista, että laite on liitetty oikeaan Ethernet-porttiin oikealla kaapelilla.
2. Tarkista kaapeliliitännöiden tukevuus.
3. Tarkista yhteys laitteen taustapuolella olevasta Ethernet-liitännästä ja varmista, että keltainen toimintovalo ja vihreä linkin tilavalvo palavat.
4. Jos ongelma jatkuu, kokeile toista kaapelia tai porttia verkkoreitittimessä, kytkinportissa tai keskittimessä.

Tietokone käyttää väärää IP-osoitetta tuotteelle.

1. Avaa tietokoneella tulostimen ominaisuudet ja napsauta **Portit**-välilehteä. Varmista, että valittuna on laitteen nykyinen IP-osoite. Laitteen IP-osoite näkyy laitteen asetussivulla ja ohjauspaneelissa.
2. Jos asensit tuotteen käyttämällä HP:n vakio-TCP/IP-porttia, valitse **Tulosta aina tähän tulostimeen, vaikka en IP-osoite vaihtuisi** -ruutuun.
3. Jos asensit tuotteen käyttämällä Microsoftin vakio-TCP/IP-porttia, käytä IP-osoitteen sijasta isäntänimeä.

Jos asensit tuotteen osoitteesta 123.hp.com/pagewide (suositus) tai HP: ohjelmisto-CD-levyltä, voit tarkastella tai muuttaa tuotteen IP-osoitetta seuraavasti:

- a. Avaa HP Printer Assistant -apuohjelma. Lisätietoja on kohdassa [HP Printer Assistant -ohjelma avaaminen](#).
 - b. Valitse **Työkalut**-välilehti.
 - c. Avaa apuohjelma, joka kertoo tuotteen tunnetut (edelliset) IP-osoitteet ja sallii IP-osoitteen vaihtamisen tarvittaessa, napsauttamalla **Päivitä IP-osoite** -painiketta.
4. Jos IP-osoite on virheellinen, poista laitemerkintä asennettujen tulostinten luettelosta ja lisää se sitten uudelleen.

Tietokone ei pysty kommunikoimaan tuotteen kanssa

1. Testaa verkkoyhteys ping-komennon avulla.

- a. Avaa tietokoneen komentorivikehote. Napsauta Windows-käyttöjärjestelmässä **Aloit** , valitse **Suorita** ja kirjoita sitten `cmd`.
 - b. Kirjoita `ping` ja tuotteesi IP-osoite.
 - c. Jos ikkuna näyttää pyynnön ja vastauksen väliset ajat, sekä verkko että laite toimivat oikein.
2. Jos ping-komento ei onnistunut, tarkista, että verkkoreitittimeen, -keskittimeen tai -kytkimeen on kytketty virta. Tarkista sitten, että verkkoasetukset, laite ja tietokone on määritetty samaan verkkoon.

Tuote käyttää väärää linkkiä ja väärää kaksisuuntaisen tiedonvälityksen asetuksia verkolle.

HP suosittelee tämän asetuksen jättämistä automaattiseen tilaan (oletusasetus). Jos vaihdat näitä asetuksia, sinun täytyy vaihtaa ne myös verkolle.

Uudet ohjelmistot saattavat aiheuttaa yhteysongelmia.

Varmista, että uudet ohjelma on asennettu oikein ja että niissä on oikea tulostinohjain.

Tietokone tai työasema on saatettu määrittää väärin.

1. Tarkista verkko-ohjaimet, tulostinohjaimet ja verkon uudelleenohjaus.
2. Varmista, että käyttöjärjestelmä on määritetty oikein.

Tuote ei ole käytössä tai muut verkkoasetukset ovat virheellisiä.

1. Tarkista verkkoprotokollan tila määrittämiseltä. Ota se käyttöön tarvittaessa.
2. Määritä verkkoasetukset uudelleen tarvittaessa.

Langattoman verkon ongelmat

Langattoman yhteyden tarkistusluettelo

- Tuote ja langaton reititin ovat käynnissä. Varmista myös, että laitteen langattoman radion virta on käynnistetty.
- SSID-nimi on oikein. Tulosta asetussivu ja määritä SSID-nimi. Jos e ole varma, että SSID-nimi on oikea, määritä langaton yhteys uudelleen.
- Varmista suojaetuissa verkoissa, että suojaustiedot ovat oikeat. Jos suojaustiedot ovat virheelliset, määritä langaton yhteys uudelleen.
- Jos langaton verkko toimii, yritä käyttää muita tietokoneita langattomassa verkossa. Jos verkossa on internet-yhteys, yritä muodostaa yhteys internetiin toisen langattoman yhteyden välityksellä.
- Salausmenetelmä (AES tai TKIP) on sama laitteessa ja langattomassa käyttöpisteessä, kuten langattomassa reitittimessä (WPA-suojausta käyttävissä verkoissa).
- Tuote on langattoman verkon kantama-alueella. Useimmissa verkoissa tuotteen on oltava korkeintaan 30 metrin päässä langattomasta yhteyspisteestä (langaton reititin).
- Esteet eivät saa estää langatonta signaalia. Poista kaikki isot metalliset esteet tuotteen ja yhteyspisteen välistä. Varmista, että pylviäitä, seiniä tai tukipalkkeja, joissa on metallia tai sementtiä, ei ole tuotteen ja langattoman yhteyspisteen välissä.
- Tuote on sijoitettu kauas sähkölaitteista, jotka saattavat häiritä langatonta signaalia. Useat laitteet voivat häiritä langatonta signaalia, mukaan lukien moottorit, langattomat puhelimet, turvakamerat, muut langattomat verkot ja jotkin Bluetooth-laitteet.
- Tulostinohjain on asennettu tietokoneelle.
- Olet valinnut oikean tulostinportin.
- Tietokone ja tuote ovat yhteydessä samaan langattomaan verkkoon.

Tulostin ei tulosta ja tietokoneessa on kolmannen osapuolen palomuurin asennettuna.

1. Päivitä palomuurin sen toimittajan uusimpaan versioon.
2. Jos ohjelmat pyytävät palomuurilta käyttöoikeutta, kun asennat tuotteen tai yrität tulostaa, varmista, että annat ohjelmille käyttöoikeudet.
3. Ota palomuurin tilapäisesti pois käytöstä ja asenna langaton tuote tietokoneeseen. Ota palomuurin käyttöön uudelleen, kun olet asentanut langattoman tuotteen.

Langaton yhteys ei toimi, kun langatonta reititintä tai tuotetta on siirretty.

Varmista, että reititin tai tuote ovat yhteydessä samaan verkkoon kuin mihin tietokoneesi on yhteydessä.

1. Avaa ohjauspaneeli (pyyhkäise alaspäin paneelivälilehteä missä tahansa näytössä tai kosketa paneelialuetta aloitusnäytöllä).
2. Kosketa  ohjauspaneelissa.
3. Kosketa [Raportit](#) ja valitse sitten [Verkkokokoonpanosivu](#) ja tulosta raportti.

4. Vertaa määrittäysraportin SSID-nimeä tietokoneelle määritettyyn SSID-nimeen.
5. Jos SSID-nimet eivät ole samoja, laitteet eivät ole yhteydessä samaan verkkoon. Määritä tuotteen langaton yhteys uudelleen.

Langattomaan tuotteeseen ei voi yhdistää useampaa tietokonetta

1. Varmista, että muut tietokoneet ovat langattoman verkon kantama-alueella eivätkä esteet häiritse signaalia. Useimmissa verkoissa kantama-alue on 30 metriä langattomasta yhteyspisteestä.
2. Varmista, että laitteeseen on kytketty virta ja että sen tilana on Valmis.
3. Ota pois käytöstä kaikki tietokoneesi kolmannen osapuolen palomuurit.
4. Varmista, että langaton verkko toimii oikein.
 - a. Avaa ohjauspaneeli (pyyhkäise alaspäin paneelivälilehteä missä tahansa näytössä tai kosketa paneelialuetta aloitusnäytöllä).
 - b. Kosketa  ohjauspaneelissa.
 - c. Kosketa **Raportit** ja valitse sitten **Verkonkäyttöraportti** ja tulosta raportti.
5. Varmista, että valittuna on oikea portti tai tuote.
 - Tulostimille, jotka on asennettu *ilman* täydellistä asennustiedostoa
 - a. Valitse tietokoneesi käytettävissä olevista tulostimista napsauttamalla hiiren oikealla painikkeella tämän tuotteen nimi, napsauta **Tulostimen ominaisuudet** ja avaa **Portit-välilehti**
 - b. Varmista, että ruutu, joka on kohdan **Virtuaalinen tulostinportti USB:lle** vieressä, on valittuna.
 - Jos asensit tulostinohjelman osoitteesta 123.hp.com/pagewide (suositus) tai HP: ohjelmisto-CD-levyltä, voit tarkastella tai muuttaa tuotteen IP-osoitetta seuraavasti:
 - a. Valitse **Käynnistä**.
 - b. Napsauta kohtaa **Kaikki ohjelmat**.
 - c. Valitse **HP**.
 - d. Valitse laite.
 - e. Avaa apuohjelma, joka kertoo tuotteen tunnetut (edelliset) IP-osoitteet ja sallii IP-osoitteen vaihtamisen tarvittaessa, napsauttamalla **Päivitä IP-osoite** -painiketta.
6. Varmista, että tietokoneesi toimii oikein. Käynnistä tietokone tarvittaessa uudestaan.

Langaton yhteys katkeaa, kun tuote luo VPN-yhteyden.

- Yleensä et voi käyttää VPN-yhteyttä ja muuta verkkoyhteyttä yhtä aikaa.

Verkkoa ei ole langattomien verkkojen luettelossa

- Varmista, että langaton reititin ovat käynnissä.
- Verkko saattaa olla piilotettu. Voit kuitenkin muodostaa yhteyden piilotettuun verkkoon.

Langaton verkko ei toimi.

1. Varmista, että verkko ei toimi, kokeilemalla luoda yhteys verkkoon muilla laitteilla.
2. Testaa verkkoyhteys ping-komennon avulla.
 - a. Avaa tietokoneen komentorivikehote. Valitse Windowsissa **Aloit** , valitse **Suorita** ja kirjoita sitten cmd.
 - b. Kirjoita ping ja sen jälkeen verkkosi SSID-nimi.
 - c. Jos ikkuna näyttää pyynnön ja vastauksen väliset ajat, verkko toimii oikein.
3. Varmista tulostamalla Verkkokokoonpanosivu, että reititin tai tuote ovat yhteydessä samaan verkkoon kuin mihin tietokoneesi on yhteydessä. Lisäohjeita on kohdassa [Tietosivut](#).

Tuotteen ohjelmisto-ongelmat (Windows)

Ongelma	Ratkaisu
Tuotteen tulostinohjainta ei ole Tulostin -kansiossa	<ul style="list-style-type: none">Asenna laitteen ohjelmisto uudelleen. HUOMAUTUS: Sulje kaikki käynnissä olevat sovellukset. Jos haluat sulkea sovelluksen, jolla on kuvake järjestelmäpalkissa, napsauta sovelluksen kuvaketta hiiren oikealla painikkeella ja valitse Sulje tai Poista käytöstä.Kokeile USB-kaapelin kytkemistä tietokoneen toiseen USB-porttiin.
Virheilmoitus tuli näkyviin ohjelmiston asennuksen aikana.	<ul style="list-style-type: none">Asenna laitteen ohjelmisto uudelleen. HUOMAUTUS: Sulje kaikki käynnissä olevat sovellukset. Jos haluat sulkea sovelluksen, jolla on kuvake tehtäväpalkissa, napsauta sovelluksen kuvaketta hiiren oikealla painikkeella ja valitse Sulje tai Poista käytöstä.Tarkista käytettävissä oleva tila asemassa, johon olet asentamassa ohjelmistoa. Jos tarpeen, vapauta mahdollisimman paljon tilaa ja asenna ohjelmisto uudelleen.Jos tarpeen, tee levyn eheytyys ja asenna ohjelmisto uudelleen.
Tuotteen tilana on Valmis, mutta mitään ei tulostu.	<ul style="list-style-type: none">Tulosta asetussivu laitteen ohjauspaneelista ja tarkista laitteen toiminta.Varmista, että kaikki johdot ovat oikein kiinnitetty ja määritysten mukaisia. Tämä koskee myös USB- ja virtajohtoa. Kokeile uutta johtoa.Varmista, että asetussivun IP-osoite vastaa ohjelmistoportin IP-osoitetta. Tee jokin seuraavista toimista:<ul style="list-style-type: none">Windows XP, Windows Server 2003, Windows Server 2008 ja Windows Vista, asennettu ilman asennusohjelman täysversiota (esimerkiksi Add Printer Wizard Windows-käyttöjärjestelmässä)<ol style="list-style-type: none">Valitse Käynnistä.Valitse Asetukset.Napsauta Tulostimet ja Faksit (Oletus-Aloita-valikkonäkymä) tai Tulostimet (Klassinen Aloita-valikkonäkymä).Napsauta laitteen kuvaketta hiiren oikealla painikkeella ja valitse Ominaisuudet.Napsauta Portit-välilehteä ja valitse sitten Määritä portti.Vahvista IP-osoite ja napsauta OK tai Peruuta.Jos IP-osoitteet eivät ole samat, poista ohjain ja asenna ohjain uudelleen käyttäen oikeaa IP-osoitetta.Windows 7, asennettu ilman asennusohjelman täysversiota (esimerkiksi Add Printer Wizard Windows-käyttöjärjestelmässä)<ol style="list-style-type: none">Valitse Käynnistä.Valitse Laitteet ja tulostimet.Napsauta tuotteen kuvaketta hiiren kakkospainikkeella ja valitse Tulostimen ominaisuudet.Napsauta Portit-välilehteä ja valitse sitten Määritä portti.Vahvista IP-osoite ja napsauta OK tai Peruuta.Jos IP-osoitteet eivät ole samat, poista ohjain ja asenna ohjain uudelleen käyttäen oikeaa IP-osoitetta.Windows XP, Windows Server 2003, Windows Server 2008, Windows Vista ja Windows 7, asennettu käyttämällä asennusohjelman täysversiota

Ongelma	Ratkaisu
	<ol style="list-style-type: none">1. Valitse Käynnistä.2. Napsauta kohtaa Kaikki ohjelmat.3. Valitse HP.4. Valitse laite.5. Avaa apuohjelma, joka kertoo tuotteen tunnetut (edelliset) IP-osoitteet ja sallii IP-osoitteen vaihtamisen tarvittaessa, napsauttamalla Päivitä IP-osoite -painiketta.

Tuotteen ohjelmisto-ongelmat (OS X)

Tulostinohjainta ei näy Tulosta ja skannaa -luettelossa

1. Varmista, että tuotteen .GZ-tiedosto on seuraavassa kiintolevyn kansiossa: `Library/Printers/PPDs/Contents/Resources`. Poista ohjelmisto tarpeen vaatiessa ja asenna se uudelleen.
2. Jos .GZ-tiedosto on kansiossa, PPD-tiedosto saattaa olla vahingoittunut. Poista PPD-tiedosto ja asenna sitten ohjelma uudelleen.

Laitteen nimi ei näy Tulosta ja skannaa -luettelon laiteluettelossa.

1. Varmista, että johdot on kytketty oikein ja että tuote on käynnissä.
2. Tulosta asetussivu ja tarkista laitteen nimi. Varmista, että asetussivulla oleva nimi vastaa laitteen nimeä Tulosta ja skannaa -luettelossa.
3. Vaihda USB- tai Ethernet-kaapeli laadukkaaseen kaapeliin.

Tulostinohjain ei määritä automaattisesti Tulosta ja skannaa -luettelossa valittua laitetta.

1. Varmista, että johdot on kytketty oikein ja että tuote on käynnissä.
2. Varmista, että tuotteen .GZ-tiedosto on seuraavassa kiintolevyn kansiossa: `Library/Printers/PPDs/Contents/Resources`. Poista ohjelmisto tarpeen vaatiessa ja asenna se uudelleen.
3. Jos GZ-tiedosto on kansiossa, PPD-tiedosto saattaa olla vahingoittunut. Poista tiedosto ja asenna sitten ohjelma uudelleen.
4. Vaihda USB- tai Ethernet-kaapeli laadukkaaseen kaapeliin.

Tulostustyötä ei lähetetty siihen tuotteeseen, johon halusit sen lähettää.

1. Avaa tulostusjono ja aloita tulostustyö uudelleen.
2. Toinen laite, jolla on sama tai lähes sama nimi, on voinut vastaanottaa tulostustyösi. Tulosta asetussivu ja tarkista laitteen nimi. Varmista, että asetussivulla oleva nimi vastaa laitteen nimeä Tulostimet ja skannerit -luettelossa.

USB-kaapelilla tietokoneeseen kytketty laite ei näy Tulosta ja skannaa -luettelossa, kun ohjain on valittu.

Ohjelmiston vianmääritys

- ▲ Tarkista, että Mac-käyttöjärjestelmä on Mac OS X v10.9 tai uudempi.

Laitteiston vianmääritys

1. Varmista, että laitteeseen on kytketty virta.
2. Varmista, että USB-johto on kytketty oikein.
3. Varmista, että käytät oikeaa nopeaa USB-johtoa.

4. Varmista, että sinulla ei ole liikaa USB-laitteita käyttämässä virtaa samasta ketjusta. Irrota kaikki laitteet ketjusta ja kytke johto suoraan tietokoneen USB-porttiin.
5. Tarkista onko ketjussa useampi kuin yksi virraton USB-keskitin kytkettynä sarjaan. Irrota kaikki laitteet ketjusta ja kytke johto suoraan tietokoneen USB-porttiin.



HUOMAUTUS: iMac-näppäimistö on virraton USB-keskitin.

Käytät yleistä tulostinohjainta, kun käytät USB-yhteyttä.

Jos liität USB-johdon ennen kuin asensit ohjelmiston, sinulla saattaa olla käytössä yleinen tulostinohjain tämän tuotteen ohjaimen sijasta.

1. Poista yleinen tulostinohjain.
2. Asenna laitteen ohjelmiston uudelleen laitteen CD-levyltä. Älä kytke USB-johtoa ennen kuin ohjelma sitä pyytää.
3. Jos useampia tulostimia on asennettuna, varmista, että olet valinnut oikean tulostimen **Muotoile-** ponnahdusvalikossa **Tulostus** -valintaikkunassa.

10 Huolto ja tuki

- [Asiakastuki](#)
- [HP:n rajoitettu takuu](#)

Asiakastuki

Jos tarvitset ongelman ratkaisemiseen apua HP:n teknisen tuen edustajalta, vieraile [HP:n asiakastuessa](#).

Rekisteröi laite	www.register.hp.com
Lataa ohjelmistotarvikkeita, ajureita ja sähköisiä dokumentaatioita	HP:n asiakastuki
24-tuntinen internet-tuotetuki ja vianmääritys. Lataa ohjaimia, ohjelmistoja ja sähköisiä tietoja	HP:n asiakastuki
Saat tukea Mac-tietokoneiden kanssa käytettäville laitteille	HP:n asiakastuki
Saat puhelintukea omasta maastasi/alueeltasi (ilmainen takuujaksosi aikana)	Maa-/aluekohtaiset puhelinnumerot löytyvät laatikossa mukana tulleesta esitteestä tai osoitteesta HP:n asiakastuki .
Pidä tuotenimi, sarjanumero, ostopäivämäärä sekä ongelmankuvaus valmiina.	
Tilaa HP-lisäpalveluja tai huoltosopimuksia	www.hp.com/go/carepack

HP:n rajoitettu takuu

HP-TUOTE	RAJOITETUN TAKUUN KESTOAIKA
HP PageWide Pro MFP 477dn, 477dw	1 vuosi

HP takaa tuotteen lopulliselle käyttäjälle, että HP:n laitteet, lisävarusteet ja tarvikkeet ovat virheettömiä materiaalin ja työtavan osalta ostopäivän jälkeen, edellä määritettynä ajanjaksona. Jos HP saa ilmoituksen tällaisista virheistä takuuajana, HP sitoutuu oman harkintansa mukaan joko korjaamaan tai vaihtamaan vialliseksi osoittautuneet tuotteet. Vaihtotuotteet voivat olla uusia tai toiminnaltaan uutta vastaavia.

HP takaa, että ostopäivän jälkeisenä, edellä määritettynä ajanjaksona, HP:n ohjelmisto ei materiaalin ja työtavan virheiden vuoksi jätä suorittamatta ohjelmakäskeyttä, edellyttäen että se asennetaan ja sitä käytetään oikein. Jos HP saa ilmoituksen tällaisista virheistä takuuajana, HP sitoutuu vaihtamaan ohjelmiston, joka ei kyseisten vikojen vuoksi suorita ohjelmakäskeyttä.

HP ei takaa, että HP:n tuotteet toimivat keskeytyksittä ja ongelmitta. Jos HP ei pysty korjaamaan tai vaihtamaan tuotetta kohtuullisen ajan kuluessa takuussa määritetyllä tavalla, asiakkaalla on oikeus saada hyvitys ostohinnasta, mikäli tuote palautetaan pikaisesti.

HP-tuotteet voivat sisältää kunnostettuja osia, joiden toiminta vastaa uusia osia, tai osia, joita on käytetty satunnaisesti.

Takuu ei koske vikoja, joiden syynä on jokin seuraavista: (a) virheellinen tai riittämätön huolto tai kalibrointi, (b) ohjelmisto, liittymät, osat tai tarvikkeet, joita HP ei ole toimittanut, (c) valtuuttamattomat muutokset tai väärinkäyttö, (d) tuotteen käyttö ympäristömääritysten vastaisesti, (e) virheellinen käyttöympäristön valmistelu tai ylläpito.

HP:n rajoitettu takuu ei päde, mikäli tulostin on yhdistetty aiemmin käytettyyn laitteeseen tai järjestelmään, joka muuttaa tulostimen toimintaa, kuten jatkuvan musteensyötön järjestelmä.

PAIKALLISTEN LAKIEN SALLIMISSA RAJOISSA EDELLÄ MAINITUT TAKUUT OVAT AINOAT, EIKÄ MUITA TAKUITA TAI EHTOJA MYÖNNETÄ. HP KIISTÄÄ ERITYISESTI KAIKKI OLETETUT TAKUUT JA TUOTTEEN MYYNTIKELPOISUUTTA TAI TIETTYYN TARKOITUKSEEN SOVELTUVUUTTA KOSKEVAT EHDOT. Jotkin maat/alueet, osavaltiot tai provinssit eivät salli oletetun takuun kestoajan rajoitusta, joten edellä mainittu rajoitus ei ehkä päde. Tämä takuu takaa tietyt lailliset oikeudet ja asiakkaalla saattaa olla muita oikeuksia, jotka vaihtelevat eri maiden/alueiden, valtioiden ja provinssien välillä.

HP:n rajoitettu takuu on voimassa kaikissa niissä maissa/kaikilla niillä alueilla tai paikoissa, joissa HP tarjoaa asiakastukea tälle tuotteelle ja joissa HP on markkinoinut tätä tuotetta. Takuupalvelun kattavuus voi vaihdella alueittain. HP ei muuta tuotteen muotoa tai toimintaa, jotta tuote toimisi sellaisessa maassa/sellaisella alueella, jossa sen ei ole tarkoitettu toimivan lainsäädännöllisistä tai muista juridisista syistä.

TÄMÄN TAKUUTODISTUKSEN SISÄLTÄMÄT KORVAUSVAATIMUKSET OVAT AINOAT JA YKSINOMAISET KORVAUSVAATIMUKSET, JOTKA KULUTTAJALLA ON TÄMÄN TUOTTEEN OSALTA. EDELLÄ MAINITTUA LUKUUN OTTAMATTA HP TAI SEN TOIMITTAJAT EIVÄT OLE VASTUUSSA MISSÄÄN TAPAUKSESSA TIETOJEN MENETYKSESTÄ TAI VÄLITTÖMISTÄ, ERITYISISTÄ, SATUNNAISISTA, SEURANNAISVAHINGOISTA (MUKAAN LUKIEN MENETETYT LIIKEVOITOT) TAI MUISTA VAHINGOISTA, JOTKA PERUSTUVAT SOPIMUKSEEN, SOPIMUSRIKKOMUKSEEN TAI JOHONKIN MUUHUN JURIDISEEN TEKIJÄÄN. Jotkin maat/alueet, osavaltiot tai provinssit eivät salli satunnaisten tai seurannaisvahinkojen poissulkua tai rajoitusta, joten yllä mainittu rajoitus tai poissulku ei ehkä päde.

TÄMÄN TAKUULAUSEKKEEN EHDOT EIVÄT POISSULJE, RAJOITA TAI MUUTA LAINSÄÄDÄNNÖN TAKAAMA KULUTTAJANSUOJAA PAITSI SILTÄ OSIN KUIN LAKI SALLII TÄLLÄISEN OIKEUKSIEN POISSULKEMISEN, RAJOITTAMISEN TAI MUUTTAMISEN.

Yhdistynyt Kuningaskunta, Irlanti ja Malta

The HP Limited Warranty is a commercial guarantee voluntarily provided by HP. The name and address of the HP entity responsible for the performance of the HP Limited Warranty in your country/region is as follows:

UK: HP Inc UK Limited, Cain Road, Amen Corner, Bracknell, Berkshire, RG12 1HN

Ireland: Hewlett-Packard Ireland Limited, Liffey Park Technology Campus, Barnhall Road, Leixlip, Co.Kildare

Malta: Hewlett-Packard Europe B.V., Amsterdam, Meyrin Branch, Route du Nant-d'Avril 150, 1217 Meyrin, Switzerland

United Kingdom: The HP Limited Warranty benefits apply in addition to any legal rights to a guarantee from seller of nonconformity of goods with the contract of sale. These rights expire six years from delivery of goods for products purchased in England or Wales and five years from delivery of goods for products purchased in Scotland. However various factors may impact your eligibility to receive these rights. For further information, please consult the following link: Consumer Legal Guarantee (www.hp.com/go/eu-legal) or you may visit the European Consumer Centers website (http://ec.europa.eu/consumers/solving_consumer_disputes/non-judicial_redress/ecc-net/index_en.htm). Consumers have the right to choose whether to claim service under the HP Limited Warranty or against the seller under the legal guarantee.

Ireland: The HP Limited Warranty benefits apply in addition to any statutory rights from seller in relation to nonconformity of goods with the contract of sale. However various factors may impact your eligibility to receive these rights. Consumer statutory rights are not limited or affected in any manner by HP Care Pack. For further information, please consult the following link: Consumer Legal Guarantee (www.hp.com/go/eu-legal) or you may visit the European Consumer Centers website (http://ec.europa.eu/consumers/solving_consumer_disputes/non-judicial_redress/ecc-net/index_en.htm). Consumers have the right to choose whether to claim service under the HP Limited Warranty or against the seller under the legal guarantee.

Malta: The HP Limited Warranty benefits apply in addition to any legal rights to a two-year guarantee from seller of nonconformity of goods with the contract of sale; however various factors may impact your eligibility to receive these rights. Consumer statutory rights are not limited or affected in any manner by the HP Limited Warranty. For further information, please consult the following link: Consumer Legal Guarantee (www.hp.com/go/eu-legal) or you may visit the European Consumer Centers website (http://ec.europa.eu/consumers/solving_consumer_disputes/non-judicial_redress/ecc-net/index_en.htm). Consumers have the right to choose whether to claim service under the HP Limited Warranty or against the seller under two-year legal guarantee.

Itävalta, Belgia, Saksa ja Luxemburg

Die beschränkte HP Herstellergarantie ist eine von HP auf freiwilliger Basis angebotene kommerzielle Garantie. Der Name und die Adresse der HP Gesellschaft, die in Ihrem Land für die Gewährung der beschränkten HP Herstellergarantie verantwortlich ist, sind wie folgt:

Deutschland: HP Deutschland GmbH, Schickardstr. 32, D-71034 Böblingen

Österreich: HP Austria GmbH., Technologiesstrasse 5, A-1120 Wien

Luxemburg: Hewlett-Packard Luxembourg S.C.A., 75, Parc d'Activités Capellen, Rue Pafebuc, L-8308 Capellen

Belgien: HP Belgium BVBA, Hermeslaan 1A, B-1831 Diegem

Die Rechte aus der beschränkten HP Herstellergarantie gelten zusätzlich zu den gesetzlichen Ansprüchen wegen Sachmängeln auf eine zweijährige Gewährleistung ab dem Lieferdatum. Ob Sie Anspruch auf diese Rechte haben, hängt von zahlreichen Faktoren ab. Die Rechte des Kunden sind in keiner Weise durch die

beschränkte HP Herstellergarantie eingeschränkt bzw. betroffen. Weitere Hinweise finden Sie auf der folgenden Website: Gewährleistungsansprüche für Verbraucher (www.hp.com/go/eu-legal) oder Sie können die Website des Europäischen Verbraucherzentrums (http://ec.europa.eu/consumers/solving_consumer_disputes/non-judicial_redress/ecc-net/index_en.htm) besuchen. Verbraucher haben das Recht zu wählen, ob sie eine Leistung von HP gemäß der beschränkten HP Herstellergarantie in Anspruch nehmen oder ob sie sich gemäß der gesetzlichen zweijährigen Haftung für Sachmängel (Gewährleistung) sich an den jeweiligen Verkäufer wenden.

Belgia, Ranska ja Luxemburg

La garantie limitée HP est une garantie commerciale fournie volontairement par HP. Voici les coordonnées de l'entité HP responsable de l'exécution de la garantie limitée HP dans votre pays:

France: HP France SAS, société par actions simplifiée identifiée sous le numéro 448 694 133 RCS Evry, 1 Avenue du Canada, 91947, Les Ulis

G.D. Luxembourg: Hewlett-Packard Luxembourg S.C.A., 75, Parc d'Activités Capellen, Rue Pafebruc, L-8308 Capellen

Belgique: HP Belgium BVBA, Hermeslaan 1A, B-1831 Diegem

France: Les avantages de la garantie limitée HP s'appliquent en complément des droits dont vous disposez au titre des garanties légales applicables dont le bénéfice est soumis à des conditions spécifiques. Vos droits en tant que consommateur au titre de la garantie légale de conformité mentionnée aux articles L. 211-4 à L. 211-13 du Code de la Consommation et de celle relatives aux défauts de la chose vendue, dans les conditions prévues aux articles 1641 à 1648 et 2232 du Code de Commerce ne sont en aucune façon limités ou affectés par la garantie limitée HP. Pour de plus amples informations, veuillez consulter le lien suivant : Garanties légales accordées au consommateur (www.hp.com/go/eu-legal). Vous pouvez également consulter le site Web des Centres européens des consommateurs (http://ec.europa.eu/consumers/solving_consumer_disputes/non-judicial_redress/ecc-net/index_en.htm). Les consommateurs ont le droit de choisir d'exercer leurs droits au titre de la garantie limitée HP, ou auprès du vendeur au titre des garanties légales applicables mentionnées ci-dessus.

POUR RAPPEL:

Garantie Légale de Conformité:

« Le vendeur est tenu de livrer un bien conforme au contrat et répond des défauts de conformité existant lors de la délivrance.

Il répond également des défauts de conformité résultant de l'emballage, des instructions de montage ou de l'installation lorsque celle-ci a été mise à sa charge par le contrat ou a été réalisée sous sa responsabilité ».

Article L211-5 du Code de la Consommation:

« Pour être conforme au contrat, le bien doit:

1° Etre propre à l'usage habituellement attendu d'un bien semblable et, le cas échéant:

- correspondre à la description donnée par le vendeur et posséder les qualités que celui-ci a présentées à l'acheteur sous forme d'échantillon ou de modèle;

- présenter les qualités qu'un acheteur peut légitimement attendre eu égard aux déclarations publiques faites par le vendeur, par le producteur ou par son représentant, notamment dans la publicité ou l'étiquetage;

2° Ou présenter les caractéristiques définies d'un commun accord par les parties ou être propre à tout usage spécial recherché par l'acheteur, porté à la connaissance du vendeur et que ce dernier a accepté ».

Article L211-12 du Code de la Consommation:

« L'action résultant du défaut de conformité se prescrit par deux ans à compter de la délivrance du bien ».

Garantie des vices cachés

Article 1641 du Code Civil : « Le vendeur est tenu de la garantie à raison des défauts cachés de la chose vendue qui la rendent impropre à l'usage auquel on la destine, ou qui diminuent tellement cet usage que l'acheteur ne l'aurait pas acquise, ou n'en aurait donné qu'un moindre prix, s'il les avait connus. »

Article 1648 alinéa 1 du Code Civil:

« L'action résultant des vices rédhibitoires doit être intentée par l'acquéreur dans un délai de deux ans à compter de la découverte du vice. »

G.D. Luxembourg et Belgique: Les avantages de la garantie limitée HP s'appliquent en complément des droits dont vous disposez au titre de la garantie de non-conformité des biens avec le contrat de vente. Cependant, de nombreux facteurs peuvent avoir un impact sur le bénéfice de ces droits. Vos droits en tant que consommateur au titre de ces garanties ne sont en aucune façon limités ou affectés par la garantie limitée HP. Pour de plus amples informations, veuillez consulter le lien suivant : Garanties légales accordées au consommateur (www.hp.com/go/eu-legal) ou vous pouvez également consulter le site Web des Centres européens des consommateurs (http://ec.europa.eu/consumers/solving_consumer_disputes/non-judicial_redress/ecc-net/index_en.htm). Les consommateurs ont le droit de choisir de réclamer un service sous la garantie limitée HP ou auprès du vendeur au cours d'une garantie légale de deux ans.

Italia

La Garanzia limitata HP è una garanzia commerciale fornita volontariamente da HP. Di seguito sono indicati nome e indirizzo della società HP responsabile della fornitura dei servizi coperti dalla Garanzia limitata HP nel vostro Paese:

Italia: HP Italy S.r.l., Via G. Di Vittorio 9, 20063 Cernusco S/Naviglio

I vantaggi della Garanzia limitata HP vengono concessi ai consumatori in aggiunta ai diritti derivanti dalla garanzia di due anni fornita dal venditore in caso di non conformità dei beni rispetto al contratto di vendita. Tuttavia, diversi fattori possono avere un impatto sulla possibilità di beneficiare di tali diritti. I diritti spettanti ai consumatori in forza della garanzia legale non sono in alcun modo limitati, né modificati dalla Garanzia limitata HP. Per ulteriori informazioni, si prega di consultare il seguente link: Garanzia legale per i clienti (www.hp.com/go/eu-legal), oppure visitare il sito Web dei Centri europei per i consumatori (http://ec.europa.eu/consumers/solving_consumer_disputes/non-judicial_redress/ecc-net/index_en.htm). I consumatori hanno il diritto di scegliere se richiedere un servizio usufruendo della Garanzia limitata HP oppure rivolgendosi al venditore per far valere la garanzia legale di due anni.

Espanja

Su Garantía limitada de HP es una garantía comercial voluntariamente proporcionada por HP. El nombre y dirección de las entidades HP que proporcionan la Garantía limitada de HP (garantía comercial adicional del fabricante) en su país es:

España: Hewlett-Packard Española S.L. Calle Vicente Aleixandre, 1 Parque Empresarial Madrid - Las Rozas, E-28232 Madrid

Los beneficios de la Garantía limitada de HP son adicionales a la garantía legal de 2 años a la que los consumidores tienen derecho a recibir del vendedor en virtud del contrato de compraventa; sin embargo, varios factores pueden afectar su derecho a recibir los beneficios bajo dicha garantía legal. A este respecto, la Garantía limitada de HP no limita o afecta en modo alguno los derechos legales del consumidor (www.hp.com/go/eu-legal). Para más información, consulte el siguiente enlace: Garantía legal del

consumidor o puede visitar el sitio web de los Centros europeos de los consumidores (http://ec.europa.eu/consumers/solving_consumer_disputes/non-judicial_redress/ecc-net/index_en.htm). Los clientes tienen derecho a elegir si reclaman un servicio acogiéndose a la Garantía limitada de HP o al vendedor de conformidad con la garantía legal de dos años.

Tanska

Den begrænsede HP-garanti er en garanti, der ydes frivilligt af HP. Navn og adresse på det HP-selskab, der er ansvarligt for HP's begrænsede garanti i dit land, er som følger:

Danmark: HP Inc Danmark ApS, Engholm Parkvej 8, 3450, Allerød

Den begrænsede HP-garanti gælder i tillæg til eventuelle juridiske rettigheder, for en toårig garanti fra sælgeren af varer, der ikke er i overensstemmelse med salgsaftalen, men forskellige faktorer kan dog påvirke din ret til at opnå disse rettigheder. Forbrugerens lovbestemte rettigheder begrænses eller påvirkes ikke på nogen måde af den begrænsede HP-garanti. Se nedenstående link for at få yderligere oplysninger: Forbrugerens juridiske garanti (www.hp.com/go/eu-legal) eller du kan besøge De Europæiske Forbrugercentres websted (http://ec.europa.eu/consumers/solving_consumer_disputes/non-judicial_redress/ecc-net/index_en.htm). Forbrugere har ret til at vælge, om de vil gøre krav på service i henhold til HP's begrænsede garanti eller hos sælger i henhold til en toårig juridisk garanti.

Norja

HPs garanti er en begrenset og kommersiell garanti som HP selv har valgt å tilby. Følgende lokale selskap innestår for garantien:

Norge: HP Norge AS, Rolfbuktveien 4b, 1364 Fornebu

HPs garanti kommer i tillegg til det mangelsansvar HP har i henhold til norsk forbrukerkjøpslovgivning, hvor reklamasjonsperioden kan være to eller fem år, avhengig av hvor lenge salgsgjenstanden var ment å vare. Ulike faktorer kan imidlertid ha betydning for om du kvalifiserer til å kreve avhjelp iht slikt mangelsansvar. Forbrukerens lovmessige rettigheter begrenses ikke av HPs garanti. Hvis du vil ha mer informasjon, kan du klikke på følgende kobling: Juridisk garanti for forbruker (www.hp.com/go/eu-legal) eller du kan besøke nettstedet til de europeiske forbrukersentrene (http://ec.europa.eu/consumers/solving_consumer_disputes/non-judicial_redress/ecc-net/index_en.htm). Forbrukere har retten til å velge å kreve service under HPs garanti eller iht selgerens lovpålagte mangelsansvar.

Ruotsi

HP:s begränsade garanti är en kommersiell garanti som tillhandahålls frivilligt av HP. Namn och adress till det HP-företag som ansvarar för HP:s begränsade garanti i ditt land är som följer:

Sverige: HP PPS Sverige AB, SE-169 73 Stockholm

Fördelarna som ingår i HP:s begränsade garanti gäller utöver de lagstadgade rättigheterna till tre års garanti från säljaren angående varans bristande överensstämmelse gentemot köpeavtalet, men olika faktorer kan påverka din rätt att utnyttja dessa rättigheter. Konsumentens lagstadgade rättigheter varken begränsas eller påverkas på något sätt av HP:s begränsade garanti. Mer information får du om du följer denna länk: Lagstadgad garanti för konsumenter (www.hp.com/go/eu-legal) eller så kan du gå till European Consumer Centers webbplats (http://ec.europa.eu/consumers/solving_consumer_disputes/non-judicial_redress/ecc-net/index_en.htm). Konsumenter har rätt att välja om de vill ställa krav enligt HP:s begränsade garanti eller på säljaren enligt den lagstadgade treåriga garantin.

Portugali

A Garantia Limitada HP é uma garantia comercial fornecida voluntariamente pela HP. O nome e a morada da entidade HP responsável pela prestação da Garantia Limitada HP no seu país são os seguintes:

Portugal: HPCP – Computing and Printing Portugal, Unipessoal, Lda., Edifício D. Sancho I, Quinta da Fonte, Porto Salvo, Lisboa, Oeiras, 2740 244

As vantagens da Garantia Limitada HP aplicam-se cumulativamente com quaisquer direitos decorrentes da legislação aplicável à garantia de dois anos do vendedor, relativa a defeitos do produto e constante do contrato de venda. Existem, contudo, vários fatores que poderão afetar a sua elegibilidade para beneficiar de tais direitos. Os direitos legalmente atribuídos aos consumidores não são limitados ou afetados de forma alguma pela Garantia Limitada HP. Para mais informações, consulte a ligação seguinte: Garantia legal do consumidor (www.hp.com/go/eu-legal) ou visite o Web site da Rede dos Centros Europeus do Consumidor (http://ec.europa.eu/consumers/solving_consumer_disputes/non-judicial_redress/ecc-net/index_en.htm). Os consumidores têm o direito de escolher se pretendem reclamar assistência ao abrigo da Garantia Limitada HP ou contra o vendedor ao abrigo de uma garantia jurídica de dois anos.

Kreikka ja Kypros

Η Περιορισμένη εγγύηση HP είναι μια εμπορική εγγύηση η οποία παρέχεται εθελοντικά από την HP. Η επωνυμία και η διεύθυνση του νομικού προσώπου HP που παρέχει την Περιορισμένη εγγύηση HP στη χώρα σας είναι η εξής:

Ελλάδα /Κύπρος: HP Printing and Personal Systems Hellas EPE, Tzavella 1-3, 15232 Chalandri, Attiki

Ελλάδα /Κύπρος: HP Συστήματα Εκτύπωσης και Προσωπικών Υπολογιστών Ελλάς Εταιρεία Περιορισμένης Ευθύνης, Tzavella 1-3, 15232 Chalandri, Attiki

Τα προνόμια της Περιορισμένης εγγύησης HP ισχύουν επιπλέον των νόμιμων δικαιωμάτων για διετή εγγύηση έναντι του Πωλητή για τη μη συμμόρφωση των προϊόντων με τις συνομολογημένες συμβατικά ιδιότητες, ωστόσο η άσκηση των δικαιωμάτων σας αυτών μπορεί να εξαρτάται από διάφορους παράγοντες. Τα νόμιμα δικαιώματα των καταναλωτών δεν περιορίζονται ούτε επηρεάζονται καθ' οιονδήποτε τρόπο από την Περιορισμένη εγγύηση HP. Για περισσότερες πληροφορίες, συμβουλευτείτε την ακόλουθη τοποθεσία web: Νόμιμη εγγύηση καταναλωτή (www.hp.com/go/eu-legal) ή μπορείτε να επισκεφτείτε την τοποθεσία web των Ευρωπαϊκών Κέντρων Καταναλωτή (http://ec.europa.eu/consumers/solving_consumer_disputes/non-judicial_redress/ecc-net/index_en.htm). Οι καταναλωτές έχουν το δικαίωμα να επιλέξουν αν θα αξιώσουν την υπηρεσία στα πλαίσια της Περιορισμένης εγγύησης HP ή από τον πωλητή στα πλαίσια της νόμιμης εγγύησης δύο ετών.

Unkari

A HP korlátozott jótállás egy olyan kereskedelmi jótállás, amelyet a HP a saját elhatározásából biztosít. Az egyes országokban a HP mint gyártó által vállalt korlátozott jótállást biztosító HP vállalatok neve és címe:

Magyarország: HP Inc Magyarország Kft., H-1117 Budapest, Alíz utca 1.

A HP korlátozott jótállásban biztosított jogok azokon a jogokon felül illetik meg Önt, amelyek a termékeknek az adásvételi szerződés szerinti minőségére vonatkozó kétéves, jogszabályban foglalt eladói szavatosságból, továbbá ha az Ön által vásárolt termékre alkalmazandó, a jogszabályban foglalt kötelező eladói jótállásból erednek, azonban számos körülmény hatással lehet arra, hogy ezek a jogok Önt megilletik-e. További információért kérjük, keresse fel a következő webhelyet: Jogi Tájékoztató Fogyasztóknak (www.hp.com/go/eu-legal) vagy látogassa meg az Európai Fogyasztói Központok webhelyét (http://ec.europa.eu/consumers/solving_consumer_disputes/non-judicial_redress/ecc-net/index_en.htm). A fogyasztóknak jogában áll, hogy megválasszák, hogy a jótállással kapcsolatos igényüket a HP korlátozott

jótállás alapján vagy a kétéves, jogszabályban foglalt eladói szavatosság, illetve, ha alkalmazandó, a jogszabályban foglalt kötelező eladói jótállás alapján érvényesítik.

Tšekki

Omezená záruka HP je obchodní zárukou dobrovolně poskytovanou společností HP. Názvy a adresy společností skupiny HP, které odpovídají za plnění omezené záruky HP ve vaší zemi, jsou následující:

Česká republika: HP Inc Czech Republic s. r. o., Za Brumlovkou 5/1559, 140 00 Praha 4

Výhody, poskytované omezenou zárukou HP, se uplatňují jako doplněk k jakýmkoli právním nárokům na dvouletou záruku poskytnutou prodejcem v případě nesouladu zboží s kupní smlouvou. Váš nárok na uznání těchto práv však může záviset na mnohých faktorech. Omezená záruka HP žádným způsobem neomezuje ani neovlivňuje zákonná práva zákazníka. Další informace získáte kliknutím na následující odkaz: Zákonná záruka spotřebitele (www.hp.com/go/eu-legal) případně můžete navštívit webové stránky Evropského spotřebitelského centra (http://ec.europa.eu/consumers/solving_consumer_disputes/non-judicial_redress/ecc-net/index_en.htm). Spotřebitelé mají právo se rozhodnout, zda chtějí službu reklamovat v rámci omezené záruky HP nebo v rámci zákonem stanovené dvouleté záruky u prodejce.

Slovakia

Obmedzená záruka HP je obchodná záruka, ktorú spoločnosť HP poskytuje dobrovoľne. Meno a adresa subjektu HP, ktorý zabezpečuje plnenie vyplývajúce z Obmedzenej záruky HP vo vašej krajine:

Slovenská republika: HP Inc Slovakia, s.r.o., Galvaniho 7, 821 04 Bratislava

Výhody Obmedzenej záruky HP sa uplatnia vedľa prípadných zákazníkových zákonných nárokov voči predávajúcemu z vás, ktoré spočívajú v nesúlade vlastností tovaru s jeho popisom podľa predmetnej zmluvy. Možnosť uplatnenia takých prípadných nárokov však môže závisieť od rôznych faktorov. Služby Obmedzenej záruky HP žiadnym spôsobom neobmedzujú ani neovplyvňujú zákonné práva zákazníka, ktorý je spotrebiteľom. Ďalšie informácie nájdete na nasledujúcom prepojení: Zákonná záruka spotrebiteľa (www.hp.com/go/eu-legal), prípadne môžete navštíviť webovú lokalitu európskych zákazníckych stredísk (http://ec.europa.eu/consumers/solving_consumer_disputes/non-judicial_redress/ecc-net/index_en.htm). Spotrebiteľia majú právo zvoliť si, či chcú uplatniť servis v rámci Obmedzenej záruky HP alebo počas zákonnej dvojročnej záručnej lehoty u predajcu.

Puola

Ograniczona gwarancja HP to komercyjna gwarancja udzielona dobrowolnie przez HP. Nazwa i adres podmiotu HP odpowiedzialnego za realizację Ograniczonej gwarancji HP w Polsce:

Polska: HP Inc Polska sp. z o.o., Szturmowa 2a, 02-678 Warszawa, wpisana do rejestru przedsiębiorców prowadzonego przez Sąd Rejonowy dla m.st. Warszawy w Warszawie, XIII Wydział Gospodarczy Krajowego Rejestru Sądowego, pod numerem KRS 0000546115, NIP 5213690563, REGON 360916326, GIOŚ E0020757WZBW, kapitał zakładowy 480.000 PLN.

Świadczenia wynikające z Ograniczonej gwarancji HP stanowią dodatek do praw przysługujących nabywcy w związku z dwuletnią odpowiedzialnością sprzedawcy z tytułu niezgodności towaru z umową (rękojmia). Niemniej, na możliwość korzystania z tych praw mają wpływ różne czynniki. Ograniczona gwarancja HP w żaden sposób nie ogranicza praw konsumenta ani na nie nie wpływa. Więcej informacji można znaleźć pod następującym łączem: Gwarancja prawna konsumenta (www.hp.com/go/eu-legal), można także odwiedzić stronę internetową Europejskiego Centrum Konsumentckiego (http://ec.europa.eu/consumers/solving_consumer_disputes/non-judicial_redress/ecc-net/index_en.htm). Konsumentci mają prawo wyboru co do możliwości skorzystania albo z usług gwarancyjnych przysługujących w ramach Ograniczonej gwarancji HP albo z uprawnień wynikających z dwuletniej rękojmi w stosunku do sprzedawcy.

Bulgaria

Ограничената гаранция на HP представлява търговска гаранция, доброволно предоставяна от HP. Името и адресът на дружеството на HP за вашата страна, отговорно за предоставянето на гаранционната поддръжка в рамките на Ограничената гаранция на HP, са както следва:

HP Inc Bulgaria EOOD (Ейч Пи Инк България ЕООД), гр. София 1766, район р-н Младост, бул. Околовръстен Път No 258, Бизнес Център Камбаните

Предимствата на Ограничената гаранция на HP се прилагат в допълнение към всички законови права за двугодишна гаранция от продавача при несъответствие на стоката с договора за продажба. Въпреки това, различни фактори могат да окажат влияние върху условията за получаване на тези права. Законовите права на потребителите не са ограничени или засегнати по никакъв начин от Ограничената гаранция на HP. За допълнителна информация, моля вижте Правната гаранция на потребителя (www.hp.com/go/eu-legal) или посетете уебсайта на Европейския потребителски център (http://ec.europa.eu/consumers/solving_consumer_disputes/non-judicial_redress/ecc-net/index_en.htm). Потребителите имат правото да избират дали да претендират за извършване на услуга в рамките на Ограничената гаранция на HP или да потърсят такава от търговеца в рамките на двугодишната правна гаранция.

Romania

Garanția limitată HP este o garanție comercială furnizată în mod voluntar de către HP. Numele și adresa entității HP răspunzătoare de punerea în aplicare a Garanției limitate HP în țara dumneavoastră sunt următoarele:

România: HP Inc Romania SRL, 5 Fabrica de Glucoza Str., Building F, Ground Floor & Floor 8, 2nd District, București

Beneficiile Garanției limitate HP se aplică suplimentar față de orice drepturi privind garanția de doi ani oferită de vânzător pentru neconformitatea bunurilor cu contractul de vânzare; cu toate acestea, diversi factori pot avea impact asupra eligibilității dvs. de a beneficia de aceste drepturi. Drepturile legale ale consumatorului nu sunt limitate sau afectate în vreun fel de Garanția limitată HP. Pentru informații suplimentare consultați următorul link: гаранцията acordată потребителите по закон (www.hp.com/go/eu-legal) или можете да посетите сайта на Европейския център за защита на потребителите (http://ec.europa.eu/consumers/solving_consumer_disputes/non-judicial_redress/ecc-net/index_en.htm). Потребителите имат правото да изберат дали да претендират за извършване на услуга в рамките на Ограничената гаранция на HP или да потърсят такава от търговеца в рамките на двугодишната правна гаранция.

Belgia ja Alankomaat

De Beperkte Garantie van HP is een commerciële garantie vrijwillig verstrekt door HP. De naam en het adres van de HP-entiteit die verantwoordelijk is voor het uitvoeren van de Beperkte Garantie van HP in uw land is als volgt:

Nederland: HP Nederland B.V., Startbaan 16, 1187 XR Amstelveen

België: HP Belgium BVBA, Hermeslaan 1A, B-1831 Diegem

De voordelen van de Beperkte Garantie van HP vormen een aanvulling op de wettelijke garantie voor consumenten gedurende twee jaren na de levering te verlenen door de verkoper bij een gebrek aan conformiteit van de goederen met de relevante verkoopovereenkomst. Niettemin kunnen diverse factoren een impact hebben op uw eventuele aanspraak op deze wettelijke rechten. De wettelijke rechten van de consument worden op geen enkele wijze beperkt of beïnvloed door de Beperkte Garantie van HP. Raadpleeg voor meer informatie de volgende webpagina: Wettelijke garantie van de consument (www.hp.com/go/eu-legal) of u kan de website van het Europees Consumenten Centrum bezoeken (http://ec.europa.eu/consumers/solving_consumer_disputes/non-judicial_redress/ecc-net/index_en.htm). Consumenten hebben

het recht om te kiezen tussen enerzijds de Beperkte Garantie van HP of anderzijds het aanspreken van de verkoper in toepassing van de wettelijke garantie.

Suomi

HP:n rajoitettu takuu on HP:n vapaaehtoisesti antama kaupallinen takuu. HP:n myöntämästä takuusta maassanne vastaavan HP:n edustajan yhteystiedot ovat:

Suomi: HP Finland Oy, Piispankalliontie, FIN - 02200 Espoo

HP:n takuun edut ovat voimassa mahdollisten kuluttajansuojalakiin perustuvien oikeuksien lisäksi sen varalta, että tuote ei vastaa myyntisopimusta. Saat lisätietoja seuraavasta linkistä: Kuluttajansuoja (www.hp.com/go/eu-legal) tai voit käydä Euroopan kuluttajakeskuksen sivustolla (http://ec.europa.eu/consumers/solving_consumer_disputes/non-judicial_redress/ecc-net/index_en.htm). Kuluttajilla on oikeus vaatia virheen korjausta HP:n takuun ja kuluttajansuojan perusteella HP:lta tai myyjältä.

Slovenia

Omejena garancija HP je prostovoljna trgovska garancija, ki jo zagotavlja podjetje HP. Ime in naslov poslovne enote HP, ki je odgovorna za omejeno garancijo HP v vaši državi, sta naslednja:

Slovenija: Hewlett-Packard Europe B.V., Amsterdam, Meyrin Branch, Route du Nant-d'Avril 150, 1217 Meyrin, Switzerland

Ugodnosti omejene garancije HP veljajo poleg zakonskih pravic, ki ob sklenitvi kupoprodajne pogodbe izhajajo iz dveletne garancije prodajalca v primeru neskladnosti blaga, vendar lahko na izpolnjevanje pogojev za uveljavitev pravic vplivajo različni dejavniki. Omejena garancija HP nikakor ne omejuje strankinih z zakonom predpisanih pravic in ne vpliva nanje. Za dodatne informacije glejte naslednjo povezavo: Strankino pravno jamstvo (www.hp.com/go/eu-legal); ali pa obiščite spletno mesto evropskih središč za potrošnike (http://ec.europa.eu/consumers/solving_consumer_disputes/non-judicial_redress/ecc-net/index_en.htm). Potrošniki imajo pravico izbrati, ali bodo uveljavljali pravice do storitev v skladu z omejeno garancijo HP ali proti prodajalcu v skladu z dvoletno zakonsko garancijo.

Kroatia

HP ograničeno jamstvo komercijalno je dobrovoljno jamstvo koje pruža HP. Ime i adresa HP subjekta odgovornog za HP ograničeno jamstvo u vašoj državi:

Hrvatska: HP Computing and Printing d.o.o. za računalne i srodne aktivnosti, Radnička cesta 41, 10000 Zagreb

Pogodnosti HP ograničenog jamstva vrijede zajedno uz sva zakonska prava na dvogodišnje jamstvo kod bilo kojeg prodavača s obzirom na nepodudaranje robe s ugovorom o kupnji. Međutim, razni faktori mogu utjecati na vašu mogućnost ostvarivanja tih prava. HP ograničeno jamstvo ni na koji način ne utječe niti ne ograničava zakonska prava potrošača. Dodatne informacije potražite na ovoj adresi: Zakonsko jamstvo za potrošače (www.hp.com/go/eu-legal) ili možete posjetiti web-mjesto Evropskih potrošačkih centara (http://ec.europa.eu/consumers/solving_consumer_disputes/non-judicial_redress/ecc-net/index_en.htm). Potrošači imaju pravo odabrati žele li ostvariti svoja potraživanja u sklopu HP ograničenog jamstva ili pravnog jamstva prodavača u trajanju ispod dvije godine.

Latvia

HP ierobežotā garantija ir komercgarantija, kuru brīvprātīgi nodrošina HP. HP uzņēmums, kas sniedz HP ierobežotās garantijas servisa nodrošinājumu jūsu valstī:

Latvija: HP Finland Oy, PO Box 515, 02201 Espoo, Finland

HP ierobežotās garantijas priekšrocības tiek piedāvātas papildus jebkurām likumīgajām tiesībām uz pārdevēja un/vai ražotāju nodrošinātu divu gadu garantiju gadījumā, ja preces neatbilst pirkuma līgumam, tomēr šo tiesību saņemšanu var ietekmēt vairāki faktori. HP ierobežotā garantija nekādā veidā neierobežo un neietekmē patērētāju likumīgās tiesības. Lai iegūtu plašāku informāciju, izmantojiet šo saiti: Patērētāju likumīgā garantija (www.hp.com/go/eu-legal) vai arī Eiropas Patērētāju tiesību aizsardzības centra tīmekļa vietni (http://ec.europa.eu/consumers/solving_consumer_disputes/non-judicial_redress/ecc-net/index_en.htm). Patērētājiem ir tiesības izvēlēties, vai pieprasīt servisa nodrošinājumu saskaņā ar HP ierobežoto garantiju, vai arī pārdevēja sniegto divu gadu garantiju.

Liettua

HP ribotoji garantija yra HP savanoriškai teikiama komercinė garantija. Toliau pateikiami HP bendrovių, teikiančių HP garantiją (gamintojo garantiją) jūsų šalyje, pavadinimai ir adresai:

Lietuva: HP Finland Oy, PO Box 515, 02201 Espoo, Finland

HP ribotoji garantija papildomai taikoma kartu su bet kokiomis kitomis įstatymais nustatytais teisėmis į pardavėjo suteikiamą dviejų metų laikotarpio garantiją dėl prekių atitikties pardavimo sutarčiai, tačiau tai, ar jums ši teisė bus suteikiama, gali priklausyti nuo įvairių aplinkybių. HP ribotoji garantija niekaip neapriboja ir neįtakoja įstatymais nustatytų vartotojo teisių. Daugiau informacijos rasite paspaudę šią nuorodą: Teisinė vartotojo garantija (www.hp.com/go/eu-legal) arba apsilankę Europos vartotojų centro internetinėje svetainėje (http://ec.europa.eu/consumers/solving_consumer_disputes/non-judicial_redress/ecc-net/index_en.htm). Vartotojai turi teisę prašyti atlikti techninį aptarnavimą pagal HP ribotąją garantiją arba pardavėjo teikiamą dviejų metų įstatymais nustatytą garantiją.

Viro

HP piiratud garantii on HP poolt vabatahtlikult pakutav kaubanduslik garantii. HP piiratud garantii eest vastutab HP üksus aadressil:

Eesti: HP Finland Oy, PO Box 515, 02201 Espoo, Finland

HP piiratud garantii rakendub lisaks seaduses ettenähtud müüjapoolsele kaheaastasele garantiile, juhul kui toode ei vasta müügilepingu tingimustele. Siiski võib esineda asjaolusid, mille puhul teie jaoks need õigused ei pruugi kehtida. HP piiratud garantii ei piira ega mõjuta mingil moel tarbija seadusjärgseid õigusi. Lisateavet leiate järgmiselt lingilt: tarbija õiguslik garantii (www.hp.com/go/eu-legal) või võite külastada Euroopa tarbijakeskuste veebisaiti (http://ec.europa.eu/consumers/solving_consumer_disputes/non-judicial_redress/ecc-net/index_en.htm). Tarbijal on õigus valida, kas ta soovib kasutada HP piiratud garantiid või seadusega ette nähtud müüjapoolset kaheaastast garantiid.

Venäjä

Срок службы принтера для России

Срок службы данного принтера HP составляет пять лет в нормальных условиях эксплуатации. Срок службы отсчитывается с момента ввода принтера в эксплуатацию. В конце срока службы HP рекомендует посетить веб-сайт нашей службы поддержки по адресу <http://www.hp.com/support> и/или связаться с авторизованным поставщиком услуг HP для получения рекомендаций в отношении дальнейшего безопасного использования принтера.

A Tekniset tiedot

- [Tekniset tuotetiedot](#)
- [Tuotteen ympäristöhoito-ohjelma](#)
- [Tietoja säännöksistä](#)

Tekniset tuotetiedot

- [Tulostuksen tekniset tiedot](#)
- [Fyysiset spesifikaatiot](#)
- [Virrankulutus ja sähkötekniset tiedot](#)
- [Melua koskevat tekniset tiedot](#)
- [Ympäristön vaatimukset](#)

Tulostuksen tekniset tiedot

Voit tarkastella tuettujen tulostustarkkuuksien luetteloä vierailamalla tulostimen tukisivustolla osoitteessa [HP:n asiakastuki](#).

Fyysiset spesifikaatiot

Tuote	Tuotteen mitat (leveys x syvyys x korkeus)	Toimintamitat (leveys x syvyys x korkeus)	Paino
HP PageWide Pro MFP 477dn/dw series	530 x 401 x 421 mm (20,87 x 15,79 x 16,57 tuumaa)	806 x 681 x 452 mm (31,73 x 26,81 x 17,8 tuumaa)	16,4 kg (35,1 paunaa)

Virrankulutus ja sähkötekniset tiedot

 **HUOMIO:** Virtavaatimukset ovat sen maan/alueen mukaisia, jossa laite myydään. Älä muunna käyttöjännitteitä. Tämä vahingoittaa laitetta, eikä HP:n rajoitettu takuu ja palvelusopimukset kata tällaisia vaurioita.

Melua koskevat tekniset tiedot

Toiminta	LwAd-mono (B)	LwAd-color (B)	Huomautukset
Tulostus	6,9	6,8	
Kopiointi	7,1	6,9	Automaattisten asiakirjansyöttölaitteiden mallit
Skannaus	6,9	6,7	Automaattisten asiakirjansyöttölaitteiden mallit



HUOMAUTUS: HP suosittelee, että laite sijoitetaan tilaan, jossa kukaan ei työskentele säännöllisesti.

Ympäristön vaatimukset

	Käyttäminen	Kuljettaminen
Lämpötila	15–30 °C (59–86 °F)	-40–60 °C (-40–140 °F)
Suhteellinen kosteus	20–80 %	90 % tai vähemmän (ei tiivistymistä)
Korkeus	0–3048 m	
Kallistaminen	TÄRKEÄÄ: Ole varovainen, kun liikutat laitetta sen jälkeen kun kasetit on asetettu. Laitteen kallistaminen suuremmassa kuin 3 asteen kulmassa voi johtaa musteen vuotoon.	
Sähköstaattinen purkaus (ESD)	Jos sähköstaattinen purkaus ilmenee käytettäessä laitetta kopioimiseen, kopioituun paperiin voi ilmestyä viiva. Staattisen sähköön pitäisi purkautua, kun paperi kopioidaan uudelleen.	



HUOMAUTUS: Arvot voivat muuttua.

Tuotteen ympäristöhoito-ohjelma

- [Ympäristönsuojelu](#)
- [Otsonintuotanto](#)
- [Virrankulutus](#)
- [Euroopan komission asetus 1275/2008](#)
- [Paperi](#)
- [HP PageWide -tulostustarvikkeet](#)
- [Muovit](#)
- [Elektroniikkalaitteiden kierrätys](#)
- [Materiaaliset rajoitukset](#)
 - [Yleiset akkutiedot](#)
 - [Akkujen hävittäminen Taiwanissa](#)
 - [Kalifornian osavaltion perkloraattimateriaalia koskeva huomautus](#)
 - [EU:n paristo- ja akkudirektiivi](#)
 - [Akkua koskeva huomautus Brasiliaa varten](#)
- [Kemialliset aineet](#)
- [EPEAT](#)
- [Kotitalouskäytössä olleiden laitteiden hävittäminen](#)
- [Myrkyllisten ja vaarallisten aineiden taulukko \(Kiina\)](#)
- [RoHS-lausunto \(Turkki\)](#)
- [RoHS-lausunto \(Ukraina\)](#)
- [RoHS-lausunto \(Intia\)](#)
- [China Energy Label -hyväksyntä tulostimille, fakseille ja kopiokoneille](#)
- [Kiinan valtion luonnonsuojeluviranomaisten Ecolabel-merkinnän tiedot käyttäjälle](#)

Ympäristönsuojelu

HP on sitoutunut tuottamaan laatutuotteita ympäristöystävällisellä tavalla. Tämän tuotteen valmistuksessa on otettu huomioon useita tekijöitä, joiden avulla voidaan minimoida ympäristöhaittoja.

Käy osoitteessa www.hp.com/go/environment tai www.hp.com/hpinfo/globalcitizenship/environment saadaksesi lisätietoa HP:sta ja ympäristöstä mukaan lukien näiden tuotteiden ympäristöprofiililomakkeet, käyttöturvallisuustiedotteet sekä HP:n palautus- ja kierrätysohjelmat.

Otsonintuotanto

Tämä tuote ei tuota mitattavissa määrin otsonikaasua (O₃).

Virrankulutus

HP:n tulostin- ja kuvantamislaitteet, jotka on merkitty ENERGY STAR® -logolla, ovat saaneet Yhdysvaltain ympäristönsuojeluviraston hyväksynnän. Seuraava merkki näkyy ENERGY STAR -hyväksynnän saaneissa kuvantamistuotteissa:



Lisätietoja ENERGY STAR -hyväksynnän saaneista kuvantamistuotemalleista on osoitteessa www.hp.com/go/energystar.

Euroopan komission asetus 1275/2008

Tietoja laitteen virrankulutuksesta, mukaan lukien virrankulutus valmiustilassa verkkoon kytkettynä siten, että kaikki verkkoportit on kytketty ja kaikki langattoman verkon portit on aktivoitu, on tuotteen IT ECO -ilmoituksen osassa P14 Additional Information (Lisätiedot) osoitteessa www.hp.com/hpinfo/globalcitizenship/environment/productdata/itecodesktop-pc.html.

Paperi

Tässä tuotteessa voidaan käyttää uusiopaperia ja kevyttä paperia (EcoFFICIENT™), jos paperi täyttää tuotteen Tulostusmateriaalioppaassa esitetyt määritykset. Tässä tulostimessa voi käyttää standardin EN12281:2002 mukaista uusiopaperia ja kevyttä paperia.

HP PageWide -tulostustarvikkeet

Alkuperäiset HP-tarvikkeet on suunniteltu ympäristöä ajatellen. HP helpottaa resurssien ja paperin säästämistä tulostettaessa. Ja kun olet valmis, kierrättäminen on helppoa ja ilmaista. Ohjelman saatavuus vaihtelee. Lisätietoja on osoitteessa www.hp.com/recycle. Jos haluat osallistua HP Planet Partnersin palautus- ja kierrätysohjelmaan, siirry osoitteeseen www.hp.com/recycle. Valitsemalla oman maasi/alueesi saat lisätietoja HP PageWide -tulostustarvikkeiden palauttamisesta.



HUOMAUTUS: Voit saada tarkkaa tietoa kierrätyksestä ja tilata kierrätykseen käytettäviä esimaksettuja tarroja, kirjekuoria tai laatikoita osoitteessa [HP:n kestävä kehitys](#).

Muovit

Yli 25 gramman painoisissa muoviosissa on kansainvälisten standardien mukaiset tunnistemerkit, joiden avulla muoviosat voidaan tunnistaa ja irrottaa kierrätystä varten, kun tulostin poistetaan käytöstä.

Elektroniikkalaitteiden kierrätys

HP kehottaa asiakkaitaan kierrättämään käytetyt elektroniikkalaitteet. Lisätietoja kierrätysohjelmista on osoitteessa [HP:n kestävä kehitys](#).

Materiaaliset rajoitukset

- [Yleiset akkutiedot](#)
- [Akkujen hävittäminen Taiwanissa](#)

- [Kalifornian osavaltion perklooraattimateriaalia koskeva huomautus](#)
- [EU:n paristo- ja akkudirektiivi](#)
- [Akkua koskeva huomautus Brasiliaa varten](#)

Yleiset akkutiedot

Tämä HP-tuote ei sisällä tarkoituksellisesti lisättyä elohopeaa.

Tämä HP-tuote sisältää akun, joka mahdollisesti vaatii erikoiskäsittelyä käyttöään lopussa. HP:n mukaan laittamat tai toimittamat akut tälle tuotteelle sisältävät seuraavaa.

HP PageWide Pro MFP 477 series	
Tyyppi	Litiummangaanidioksidi
Paino	3,0 g
Sijainti	Pääpiirilevyssä
Käyttäjän poistettavissa	Ei

Akkujen hävittäminen Taiwanissa



廢電池請回收

Please recycle waste batteries.

Kalifornian osavaltion perklooraattimateriaalia koskeva huomautus

California Perchlorate Material Notice

Perchlorate material - special handling may apply. See:
<http://www.dtsc.ca.gov/hazardouswaste/perchlorate/>

This product's real-time clock battery or coin cell battery may contain perchlorate and may require special handling when recycled or disposed of in California.

EU:n paristo- ja akkudirektiivi

Tässä tuotteessa on akku, jonka avulla säilytetään tuotteen kellon oikea aika tai tuotteen asetukset ja se on suunniteltu kestäämään koko tuotteen elinkaaren ajan. Tätä akkua saa huoltaa tai sen saa vaihtaa ainoastaan valtuutettu huoltoteknikko.



Akkua koskeva huomautus Brasiliaa varten

A bateria deste equipamento não foi projetada para ser removida pelo cliente.

Kemialliset aineet

HP antaa asiakkailleen tietoja tuotteissaan käytetyistä kemiallisista aineista lain ja säädösten, kuten REACH-asetuksen (Euroopan parlamentin ja neuvoston asetus (EY) N:o 1907/2006), vaatimalla tavalla. Tässä tuotteessa käytettäviä kemiallisia aineita koskeva raportti on saatavissa osoitteesta <http://www.hp.com/go/reach>.

EPEAT

Most HP products are designed to meet EPEAT. EPEAT is a comprehensive environmental rating that helps identify greener electronics equipment. For more information on EPEAT go to www.epeat.net. For information on HP's EPEAT registered products go to www.hp.com/hpinfo/globalcitizenship/environment/pdf/epeat_printers.pdf.

Kotitalouskäytössä olleiden laitteiden hävittäminen



Tämä symboli merkitsee, että laitetta ei saa hävittää muiden kotitalousjätteiden mukana. Sen sijaan sinun on suojattava ihmisten terveyttä ja ympäristöä toimittamalla käytöstä poistettu laite sähkö- tai elektroniikkajätteen kierrätyspisteeseen. Lisätietoja on osoitteessa <http://www.hp.com/recycle>

Myrkyllisten ja vaarallisten aineiden taulukko (Kiina)

产品中有害物质或元素的名称及含量
根据中国《电子信息产品污染控制管理办法》



零件描述	有害物质					
	铅	汞	镉	六价铬	多溴联苯	多溴联苯醚
外壳和托盘*	0	0	0	0	0	0
电线*	0	0	0	0	0	0
印刷电路板*	X	0	0	0	0	0
打印系统*	X	0	0	0	0	0
显示器*	X	0	0	0	0	0
喷墨打印机墨盒*	0	0	0	0	0	0
驱动光盘*	X	0	0	0	0	0
扫描仪*	X	X	0	0	0	0
网络配件*	X	0	0	0	0	0
电池板*	X	0	0	0	0	0
自动双面打印系统*	0	0	0	0	0	0
外部电源*	X	0	0	0	0	0

本表格依据 SJ/T 11364 的规定编制。
 0: 表示该有害物质在该部件所有均质材料中的含量均在 GB/T 26572 规定的限量要求以下。
 X: 表示该有害物质至少在该部件的某一均质材料中的含量超出 GB/T 26572 规定的限量要求。
 此表中所有名称中含“X”的部件均符合欧盟 RoHS 立法。
 注: 环保使用期限的参考标识取决于产品正常工作的温度和湿度等条件

RoHS-lausunto (Turkki)

Türkiye Cumhuriyeti: EEE Yönetmeliğine Uygundur

RoHS-lausunto (Ukraina)

Обладнання відповідає вимогам Технічного регламенту щодо обмеження використання деяких небезпечних речовин в електричному та електронному обладнанні, затвердженого постановою Кабінету Міністрів України від 3 грудня 2008 № 1057

RoHS-lausunto (Intia)

Restriction of hazardous substances (India)

This product complies with the "India E-waste (Management and Handling) Rule 2011" and prohibits use of lead, mercury, hexavalent chromium, polybrominated biphenyls or polybrominated diphenyl ethers in concentrations exceeding 0.1 weight % and 0.01 weight % for cadmium, except for the exemptions set in Schedule 2 of the Rule.

复印机、打印机和传真机能源效率标识 实施规则

依据“复印机、打印机和传真机能源效率标识实施规则”，本打印机具有中国能效标签。根据“复印机、打印机和传真机能效限定值及能效等级”（“GB21521”）决定并计算得出该标签上所示的能效等级和 TEC（典型能耗）值。

1. 能效等级

能效等级分为三个等级，等级 1 级能效最高。根据产品类型和打印速度标准决定能效限定值。

2. 能效信息

2.1 LaserJet 打印机和高性能喷墨打印机

- 典型能耗

典型能耗是正常运行 GB21521 测试方法中指定的时间后的耗电量。此数据表示为每周千瓦时 (kWh)。

标签上所示的能效数字按涵盖根据“复印机、打印机和传真机能源效率标识实施规则”选择的登记装置中所有配置的代表性配置测定而得。因此，本特定产品型号的实际能耗可能与标签上所示的数据不同。

有关规范的详情信息，请参阅 GB21521 标准的当前版本。

Kiinan valtion luonnonsuojeluviranomaisten Ecolabel-merkinnän tiedot käyttäjälle

中国环境标识认证产品用户说明

噪声大于63.0Db(A)的办公设备不宜放置于办公室内，请在独立的隔离区域使用。

如需长时间使用本产品或打印大量文件，请确保在通风良好的房间内使用。

如您需要确认本产品处于零能耗状态，请按下电源关闭按钮，并将插头从电源插座断开。

您可以使用再生纸，以减少资源耗费。

Tietoja säännöksistä

- [Tietoja säännöksistä](#)
- [VCCI-ilmoitus \(Japani\)](#)
- [Virtajohto-ohjeet](#)
- [Virtajohtoa koskeva ilmoitus \(Japani\)](#)
- [EMC-lausunto \(Korea\)](#)
- [Saksan näyttöpäätetyöpisteitä koskeva ilmoitus](#)
- [Euroopan unionin lainsäädäntöä koskeva ilmoitus](#)
- [Telekommunikaatiolaitteita \(faksi\) koskevat lisäselvitykset](#)
- [Langattomia laitteita koskevat lisäselvitykset](#)

Tietoja säännöksistä

Säännöstenmukainen mallin tunnistenumero

Tuote on varustettu tunnistamista varten säädöstenmukaisella mallinumerolla. Tätä numeroa ei pidä sekoittaa markkinointinimeen tai tuotenumeroon.

Taulukko A-1 Säädöstenmukaiset mallinumerot

Tuotteen mallinumero	Säädöstenmukainen mallinumero
PageWide Pro MFP 477dn	VCVRA-1502-00
PageWide Pro MFP 477dw	VCVRA-1502-01
PageWide Pro MFP 477dw	VCVRA-1502-02

FCC-lausunto

Tämä laite on testattu ja täyttää B-luokan digitaalilaitteelle asetetut määräykset FCC-sääntöjen osan 15 mukaisesti. Nämä rajat on suunniteltu takaamaan riittävä suojaus haitallisia häiriöitä vastaan asuinympäristössä. Laite synnyttää, käyttää ja saattaa säteillä radiotaajuusenergiaa. Jos sitä ei asenneta eikä käytetä ohjeiden mukaisesti, se saattaa aiheuttaa häiriöitä radioliikenteeseen. Ei kuitenkaan ole mitään takeita siitä, ettei jossain tietyssä tilanteessa häiriöitä ilmenisi. Jos tämä laite aiheuttaa häiriöitä televisio- tai radiovastaanottimille, mikä voidaan todentaa sammuttamalla laite ja käynnistämällä se uudelleen, käyttäjän tulisi yrittää korjata ongelma yhdellä tai useammalla seuraavista toimenpiteistä:

- Suuntaa vastaanottava antenni uudelleen tai vaihda sen paikkaa.
- Pidennä laitteen ja vastaanottimen välistä etäisyyttä.
- Liitä laite pistorasiaan, joka on eri virtapiirissä kuin mihin vastaanotin on kytketty.
- Jos tarvitset apua, ota yhteyttä jälleenmyyjään tai kokeneeseen radio- ja TV-asentajaan.



HUOMAUTUS: Kaikki tähän laitteeseen tehdyt muutokset tai muunnokset, joita HP ei ole selkeästi hyväksynyt, saattavat poistaa käyttäjän oikeuden käyttää laitteistoa.

Suojatun tietojohdon käyttäminen on pakollista Class B limits of Part 15 of the FCC -sääntöjen noudattamiseksi.

Lisätietoja: Manager of Corporate Product Regulations, HP Inc., 1501 Page Mill Road, Palo Alto, CA 94304, USA.

Tämä laite täyttää FCC-sääntöjen osan 15 vaatimukset. Laitteen käyttämiselle on kaksi ehtoa: (1) laite ei saa aiheuttaa vahingollista häiriötä ja (2) laitteen pitää kestää vastaanotetut häiriöt silloinkin, kun ne saattavat aiheuttaa toimintaa, jota ei haluta.

VCCI-ilmoitus (Japani)

この装置は、情報処理装置等電波障害自主規制協議会（VCCI）の基準に基づくクラスB情報技術装置です。この装置は、家庭環境で使用することを目的としていますが、この装置がラジオやテレビジョン受信機に近接して使用されると、受信障害を引き起こすことがあります。取扱説明書に従って正しい取り扱いをして下さい。

Virtajohto-ohjeet

Tarkista, että virtalähteen jännite vastaa laitteelle sopivaa jännitettä. Laitteelle sopiva jännite on merkitty laitetarraan. Laitteen käyttämä jännite on joko 100–240 V tai 200–240 V ja 50/60 Hz.



HUOMIO: Älä käytä muuta kuin laitteen mukana toimitettua virtajohtoa. Muutoin laite voi vahingoittua.

Virtajohtoa koskeva ilmoitus (Japani)

製品には、同梱された電源コードをお使い下さい。
同梱された電源コードは、他の製品では使用出来ません。

EMC-lausunto (Korea)

B급 기기 (가정용 방송통신기기)	이 기기는 가정용(B급)으로 전자파적합등록을 한 기기로서 주로 가정에서 사용하는 것을 목적으로 하며, 모든 지역에서 사용할 수 있습니다.
-----------------------	--

Saksan näyttöpäätetyöpisteitä koskeva ilmoitus

Das Gerät ist nicht für die Benutzung im unmittelbaren Gesichtsfeld am Bildschirmarbeitsplatz vorgesehen. Um störende Reflexionen am Bildschirmarbeitsplatz zu vermeiden, darf dieses Produkt nicht im unmittelbaren Gesichtsfeld platziert werden.

Euroopan unionin lainsäädäntöä koskeva ilmoitus

- [Euroopan unionin lainsäädäntöä koskeva ilmoitus](#)
- [Vain langattomat mallit](#)

- [Mallit, joissa on vain faksitoiminto](#)

Euroopan unionin lainsäädäntöä koskeva ilmoitus



CE-merkityt tuotteet täyttävät vähintään yhden EU-direktiivin vaatimukset (sen mukaan, mikä direktiivi tuotetta koskee) seuraavista: Pienjännitedirektiivi 2006/95/EY, direktiivi sähkömagneettisesta yhteensopivuudesta 2004/108/EY, direktiivi ekologisesta suunnittelusta 2009/125/EY, direktiivi radio- ja telepäätelaitteista 1999/5/EY, direktiivi vaarallisten aineiden käytön rajoittamisesta 2011/65/EU. Direktiivien mukaisuus arvioidaan tilanteeseen soveltuvilla Euroopan yhdenmukaistetuilla standardeilla. Vaatimusten mukaisuusvakuutus on luettavissa kokonaisuudessaan osoitteessa: www.hp.com/go/certificates (Tee haku tuotteen mallin nimellä tai sen säädösten mukaisella mallinumerolla (RMN), joka voi olla merkittynä säädösten mukaisuustarraan.)

Säädösten mukaisuutta koskevien asioiden suhteen voit ottaa yhteyttä osoitteeseen:

HP GmbH, Dept./MS: HQ-TRE, Herrenberger Strasse 140, 71034 Boeblingen, GERMANY

Vain langattomat mallit

Sähkömagneettinen kenttä

- Tuote täyttää Kansainvälisen ionisoimattoman säteilyn toimikunnan (ICNIRP) suositukset altistumisesta radiotaajuiselle säteilylle.

Jos tuotteeseen sisältyy radiotaajuisia säteilyä lähettävää ja vastaanottavaa tekniikkaa, on altistumistaso EU-säädösten mukainen, kun laitteesta pysytellään vähintään 20 cm:n etäisyydellä.

Langaton toiminnallisuus Euroopan alueella

- Tuote on tarkoitettu käytettäväksi ilman rajoituksia kaikissa EU-jäsenvaltioissa sekä Islannissa, Liechtensteinissa, Norjassa ja Sveitsissä.

Mallit, joissa on vain faksitoiminto

Faksitoiminnolla varustetut HP-tuotteet täyttävät radio- ja telepäätelaitteita koskevan direktiivin 1999/5/EY (liite II) vaatimukset, ja tuotteissa on siitä CE-merkintä. Koska eri maiden/alueiden PSTN-verkkojen välillä on eroja, hyväksyntä ei sellaisenaan anna varauksetonta taetta siitä, että laite toimii hyvin jokaisessa PSTN-verkossa. Jos ongelmia ilmenee, ota ensin yhteyttä laitteen toimittajaan.

Telekommunikaatiolaitteita (faksi) koskevat lisäselvitykset

- [Uuden-Seelannin Telecom-ilmoitukset](#)
- [Additional FCC statement for telecom products \(US\)](#)
- [Industry Canada CS-03 requirements](#)
- [Ilmoitus Kanadan puhelinverkon käyttäjille](#)

- [Australian kiinteän faksin ilmoitus](#)
- [Huomautus käyttäjille Saksan puhelinverkossa](#)

Uuden-Seelannin Telecom-ilmoitukset

Teleluvan myöntäminen millekään päätelaitteelle tarkoittaa vain Telecomin hyväksyneen sen, että laite täyttää vähimmäisvaatimukset liittyäkseen sen verkkoon. Se ei tarkoita laitteen hyväksyntää Telecomin toimesta eikä se tarjoa minkäänlaista takuuta. Ennen kaikkea se ei tarjoa varmuutta, että mikään laite toimisi kaikin suhtein moitteetta toisen teleluvallisen laitteen kanssa, joka on eri lailla valmistettu tai eri mallia. Se ei myöskään tarkoita, että mikään laite olisi yhteensopiva kaikkien Telecomin verkkopalvelujen kanssa.

Tätä laitteistoa ei asenneta tekemään automaattisia puheluja Telecomin "111"-häätäpalveluun.

Additional FCC statement for telecom products (US)

This equipment complies with Part 68 of the FCC rules and the requirements adopted by the ACTA. On the rear (or bottom) of this equipment is a label that contains, among other information, a product identifier in the format US:AAAEQ##TXXXX. If requested, this number must be provided to the telephone company.

Applicable connector jack Universal Service Order Codes ("USOC") for the Equipment is: RJ-11C.

A plug and jack used to connect this equipment to the premises wiring and telephone network must comply with the applicable FCC Part 68 rules and requirements adopted by the ACTA. A compliant telephone cord and modular plug is provided with this product. It is designed to be connected to a compatible modular jack that is also compliant. See installation instructions for details.

The REN is used to determine the number of devices that may be connected to a telephone line. Excessive RENs on a telephone line may result in the devices not ringing in response to an incoming call. In most but not all areas, the sum of RENs should not exceed five (5.0). To be certain of the number of devices that may be connected to a line, as determined by the total RENs, contact the local telephone company. For products approved after July 23, 2001, the REN for this product is part of the product identifier that has the format US:AAAEQ##TXXXX. The digits represented by ## are the REN without a decimal point (e.g., 00 is a REN of 0.0).

If this equipment causes harm to the telephone network, the telephone company will notify you in advance that temporary discontinuance of service may be required. But if advance notice isn't practical, the telephone company will notify the customer as soon as possible. Also, you will be advised of your right to file a complaint with the FCC if you believe it is necessary.

The telephone company may make changes in its facilities, equipment, operations or procedures that could affect the operation of the equipment. If this happens the telephone company will provide advance notice in order for you to make necessary modifications to maintain uninterrupted service.

If trouble is experienced with this equipment, please contact the manufacturer, or look elsewhere in this manual, for repair or warranty information. If the equipment is causing harm to the telephone network, the telephone company may request that you disconnect the equipment until the problem is resolved.

Connection to party line service is subject to state tariffs. Contact the state public utility commission, public service commission or corporation commission for information.

 **HUOMIO:** If your home has specially wired alarm equipment connected to the telephone line, ensure the installation of this equipment does not disable your alarm equipment. If you have questions about what will disable alarm equipment, consult your telephone company or a qualified installer.

WHEN PROGRAMMING EMERGENCY NUMBERS AND(OR) MAKING TEST CALLS TO EMERGENCY NUMBERS:

- Remain on the line and briefly explain to the dispatcher the reason for the call.
- Perform such activities in the off-peak hours, such as early morning or late evening.



HUOMAUTUS: The FCC hearing aid compatibility rules for telephones are not applicable to this equipment.

The Telephone Consumer Protection Act of 1991 makes it unlawful for any person to use a computer or other electronic device, including FAX machines, to send any message unless such message clearly contains in a margin at the top or bottom of each transmitted page or on the first page of the transmission, the date and time it is sent and an identification of the business or other entity, or other individual sending the message and the telephone number of the sending machine or such business, other entity, or individual. (The telephone number provided may not be a 900 number or any other number for which charges exceed local or long-distance transmission charges.)

In order to program this information into your FAX machine, you should complete the steps described in the software.

Industry Canada CS-03 requirements

Notice: The Industry Canada label identifies certified equipment. This certification means the equipment meets certain telecommunications network protective, operational, and safety requirements as prescribed in the appropriate Terminal Equipment Technical Requirement document(s). The Department does not guarantee the equipment will operate to the user's satisfaction. Before installing this equipment, users should ensure that it is permissible for the equipment to be connected to the facilities of the local telecommunications company. The equipment must also be installed using an acceptable method of connection. The customer should be aware that compliance with the above conditions may not prevent degradation of service in some situations. Repairs to certified equipment should be coordinated by a representative designated by the supplier. Any repairs or alterations made by the user to this equipment, or equipment malfunctions, may give the telecommunications company cause to request the user to disconnect the equipment. Users should ensure for their own protection that the electrical ground connections of the power utility, telephone lines, and internal metallic water pipe system, if present, are connected together. This precaution can be particularly important in rural areas.



HUOMIO: Users should not attempt to make such connections themselves, but should contact the appropriate electric inspection authority, or electrician, as appropriate. The Ringer Equivalence Number (REN) of this device is 0,1.

Notice: The Ringer Equivalence Number (REN) assigned to each terminal device provides an indication of the maximum number of terminals allowed to be connected to a telephone interface. The termination on an interface may consist of any combination of devices subject only to the requirement that the sum of the Ringer Equivalence Number of all the devices does not exceed five (5.0). The standard connecting arrangement code (telephone jack type) for equipment with direct connections to the telephone network is CA11A.

Ilmoitus Kanadan puhelinverkon käyttäjille

Note à l'attention des utilisateurs du réseau téléphonique Canadien/notice to users of the Canadian telephone network

Cet appareil est conforme aux spécifications techniques des équipements terminaux d'Industrie Canada. Le numéro d'enregistrement atteste de la conformité de l'appareil. L'abréviation IC qui précède le numéro d'enregistrement indique que l'enregistrement a été effectué dans le cadre d'une Déclaration de conformité stipulant que les spécifications techniques d'Industrie Canada ont été respectées. Néanmoins, cette abréviation ne signifie en aucun cas que l'appareil a été validé par Industrie Canada.

Pour leur propre sécurité, les utilisateurs doivent s'assurer que les prises électriques reliées à la terre de la source d'alimentation, des lignes téléphoniques et du circuit métallique d'alimentation en eau sont, le cas échéant, branchées les unes aux autres. Cette précaution est particulièrement importante dans les zones rurales.



Remarque Le numéro REN (Ringer Equivalence Number) attribué à chaque appareil terminal fournit une indication sur le nombre maximal de terminaux qui peuvent être connectés à une interface téléphonique. La terminaison d'une interface peut se composer de n'importe quelle combinaison d'appareils, à condition que le total des numéros REN ne dépasse pas 5.

Basé sur les résultats de tests FCC Partie 68, le numéro REN de ce produit est 0.1.

This equipment meets the applicable Industry Canada Terminal Equipment Technical Specifications. This is confirmed by the registration number. The abbreviation IC before the registration number signifies that registration was performed based on a Declaration of Conformity indicating that Industry Canada technical specifications were met. It does not imply that Industry Canada approved the equipment. Users should ensure for their own protection that the electrical ground connections of the power utility, telephone lines and internal metallic water pipe system, if present, are connected together. This precaution might be particularly important in rural areas.



Note The Ringer Equivalence Number (REN) assigned to each terminal device provides an indication of the maximum number of terminals allowed to be connected to a telephone interface. The termination on an interface might consist of any combination of devices subject only to the requirement that the sum of the Ringer Equivalence Numbers of all the devices does not exceed 5.

The REN for this product is 0.1, based on FCC Part 68 test results.

Australian kiinteän faksin ilmoitus

In Australia the HP device must be connected to the Telecommunications Network through a line cord which meets the requirements of the Technical Standard AS/ACIF S008.

Huomautus käyttäjille Saksan puhelinverkossa

Dieses HP Faxprodukt ist ausschließlich für den Anschluss an das analoge öffentliche Telefonnetz vorgesehen. Stecken Sie den TAE N-Telefonstecker, der im Lieferumfang des Geräts enthalten ist, in eine N-codierte TAE 6-Anschlussdose. Dieses HP Faxprodukt kann als einzelnes Gerät und/oder zusammen (Reihenschaltung) mit anderen zugelassenen Endgeräten verwendet werden.

Langattomia laitteita koskevat lisäselvitykset

- [Altistuminen radiotaajuussäteilylle](#)
- [Ilmoitus Brasiliassa asuville käyttäjille](#)

- [Kanadan ilmoitukset](#)
- [Japanin ilmoitus](#)
- [Ilmoitus Koreassa asuville käyttäjille](#)
- [Taiwanin ilmoitus](#)
- [Meksikon ilmoitus](#)

Altistuminen radiotaajuussäteilylle

Exposure to radio frequency radiation

 **Caution** The radiated output power of this device is far below the FCC radio frequency exposure limits. Nevertheless, the device shall be used in such a manner that the potential for human contact during normal operation is minimized. This product and any attached external antenna, if supported, shall be placed in such a manner to minimize the potential for human contact during normal operation. In order to avoid the possibility of exceeding the FCC radio frequency exposure limits, human proximity to the antenna shall not be less than 20 cm (8 inches) during normal operation.

Ilmoitus Brasiliassa asuville käyttäjille

Aviso aos usuários no Brasil

Este equipamento opera em caráter secundário, isto é, não tem direito à proteção contra interferência prejudicial, mesmo de estações do mesmo tipo, e não pode causar interferência a sistemas operando em caráter primário.

Kanadan ilmoitukset

Under Industry Canada regulations, this radio transmitter may only operate using an antenna of a type and maximum (or lesser) gain approved for the transmitter by Industry Canada. To reduce potential radio interference to other users, the antenna type and its gain should be so chosen that the equivalent isotropically radiated power (e.i.r.p.) is not more than that necessary for successful communication.

This device complies with Industry Canada licence-exempt RSS standard(s). Operation is subject to the following two conditions: (1) this device may not cause interference, and (2) this device must accept any interference, including interference that may cause undesired operation of the device.

 **VAROITUS!** Exposure to Radio Frequency Radiation The radiated output power of this device is below the Industry Canada radio frequency exposure limits. Nevertheless, the device should be used in such a manner that the potential for human contact is minimized during normal operation.

To avoid the possibility of exceeding the Industry Canada radio frequency exposure limits, human proximity to the antennas should not be less than 20 cm (8 inches).

Japanin ilmoitus

この機器は技術基準適合証明又は工事設計認証を受けた無線設備を搭載しています。

Ilmoitus Koreassa asuville käyttäjille

해당 무선설비는 전파혼신 가능성이 있으므로 인명안전과 관련된 서비스는 할 수 없음

Taiwanin ilmoitus

低功率電波輻射性電機管理辦法

第十二條 經型式認證合格之低功率射頻電機，非經許可，公司、商號或使用者均不得擅自變更頻率、加大功率或變更原設計之特性及功能。

第十四條 低功率射頻電機之使用不得影響飛航安全及干擾合法通信；經發現有干擾現象時，應立即停用，並改善至無干擾時方得繼續使用。前項合法通信，指依電信法規定作業之無線電通信。低功率射頻電機須忍受合法通信或工業、科學及醫療用電波輻射性電機設備之干擾。

Meksikon ilmoitus

Aviso para los usuarios de México

La operación de este equipo está sujeta a las siguientes dos condiciones: (1) es posible que este equipo o dispositivo no cause interferencia perjudicial y (2) este equipo o dispositivo debe aceptar cualquier interferencia, incluyendo la que pueda causar su operación no deseada. Para saber el modelo de la tarjeta inalámbrica utilizada, revise la etiqueta regulatoria de la impresora.

Hakemisto

- A**
- aliverkon peite 25
 - asentaminen
 - tuote kiinteässä verkossa 17
 - asetukset
 - tehdasasetukset, palauttaminen 130
 - asiakastuki
 - online 175
 - asiakirjan koon muuttaminen
 - kopioiminen 88
 - asiakirjan koon pienentäminen
 - kopioiminen 88
 - asiakirjansyöttölaite
 - lisääminen 58
 - tukokset 135
 - asiakirjojen koon suurentaminen
 - kopioiminen 88
 - asiakirjojen skaalaus
 - kopioiminen 88
 - automaattisen pienennyksen asetukset, faksi 112
- D**
- DSL
 - faksaaminen 105
- E**
- elohopeavapaa tuote 191
- F**
- faksaaminen
 - tietokoneesta (OS X) 116
 - tietokoneesta (Windows) 116
 - faksi
 - automaattinen pienennys 112
 - DSL:n, PBX:n tai ISDN:n käyttäminen 105
 - estäminen 110
 - kontrastiasetukset 109
 - loki, tulostaminen 123
 - loki, tyhjentäminen 124
 - lähettäminen edelleen 110
 - lähettäminen ohjelmistosta 116
 - lähetysongelma 160
 - muistista poistaminen 119
 - näyttövalinta 116
 - pikavalinnat 114
 - raportit 122
 - soittoäänet 111, 112
 - tauot, lisääminen 107
 - Tulosta edellisen faksitapahtuman tiedot 124
 - tulostaminen uudelleen muistista 119
 - uudelleenvalinta-asetukset 108
 - V.34-asetus 154
 - vahvistusraportit 122
 - valinnan etuliite 107
 - valinta, ääni- tai pulssi 108
 - vastaanotettujen leimaaminen 113
 - vastaanottaminen manuaalisesti 119
 - vastaanotto-ongelma 162
 - vastausviive 111
 - virheenkorjaus 154
 - virheraportit 123
 - virheraportti, tulostaminen 155
 - VoIP:in käyttäminen 106
 - yleisten ongelmien ratkaiseminen 163
 - äänenvoimakkuuden asetukset 112
 - faksien edelleenlähettäminen 110
 - faksien estäminen 110
 - faksien lähettäminen lähettäminen edelleen 110
 - muisti, lähettäminen 117
 - näyttövalinta 116
 - ohjelmistosta 116
 - virheraportti, tulostaminen 155
 - faksien muistista poistaminen 119
 - faksien tulostaminen uudelleen 119
 - faksien vastaanottaminen
 - automaattisen pienennyksen asetukset 112
 - estäminen 110
 - manuaalisesti 119
 - soittoäänet, asetukset 111, 112
 - tulostaminen uudelleen 119
 - vastaanotettujen leimaaminen, asetukset 113
 - vastausviiveasetukset 111
 - virheraportti, tulostaminen 155
 - faksin aika, määrittäminen
 - käytä HP:n digitaalifaxin ohjattua asennusta 103
 - käytä ohjauspaneelia 102
 - faksin päivämäärä, määrittäminen
 - käytä HP:n digitaalifaxin ohjattua asennusta 103
 - käytä ohjauspaneelia 102
 - faksinumeroiden eston poistaminen 110
 - faksin viivästys
 - tarkistuslista 153
 - faksin ylätunniste, määrittäminen
 - käytä HP:n digitaalifaxin ohjattua asennusta 103
 - käytä ohjauspaneelia 102
 - faksi puhelimesta
 - vastaanottaminen 119

H

henkilökortit
kopioiminen 88
HP:n asiakastuki 175
HP:n huijausten vastainen verkkosivusto 63
HP Utility (Mac OS)
avaaminen 43
HP Web Jetadmin 38
huijausten vastainen verkkosivusto 63
huolto
mustetasojen tarkistaminen 65
hävittäminen, käyttöiän päättyminen 191

I

IPv4-osoite 25
ISDN
faksaaminen 105

J

Japanin VCCI-ilmoitus 197
Jetadmin, HP Web 38
Jätteiden hävittäminen 193

K

kaksipuolisen tulostuksen asetukset, muuttaminen 26
kasetit 66
kierrätys 66, 191
mustetasojen tarkistaminen 65
muu kuin HP:n 63
varastointi 64
kierrätys 3, 191
kirjekuorien lisääminen
syöttölokero 55, 56
kirjelomakkeiden
lisääminen esipainettujen lomakkeiden lisääminen
syöttölokero 57
kirkkaus
faksin vaaleus/tummuus 109
kopioimisen kontrasti 87
kirkkaus/tummuus-asetukset
faksi 109
koko, kopiointi
pienentäminen tai suurentaminen 88
kontrasti-asetukset
kopioiminen 87

koot, tulostusmateriaali
Sovita sivulle -asetus, faksaaminen 112
kopioiminen
kaksipuolinen 90
kirkkaus/tummuus-asetukset 87
kontrasti, säätö 87
peruuttaminen 90
suurentaminen 88
valokuvat 89
vähentäminen 88
Korean EMC-lausunto 197
kosketusnäyttö, puhdistaminen 132
käyttöiän jälkeinen hävittäminen 191

L

laitteen yleiskatsaus 2
Langaton asennustoiminto
langattoman verkon määrittäminen 18
langaton verkko
määrittäminen asennustoiminnon avulla 18
ohjaimen asentaminen 23
langaton verkkoyhteys 17
lasi, puhdistaminen 131
Liitä ja tulosta USB-asetusta - tulostustoiminto 80
linjat ulos
tauot, lisääminen 107
valinnan etuliite 107
Lokero 1
tukokset, selvittäminen 136
Lokero 2
tukokset, poistaminen 137
Lokero 3
tukokset, selvittäminen 138
lokerot
paperin oletuskoko 51
tukokset, poistaminen 137
tukokset, selvittäminen 138
Lokero tuloste
paperitukokset, poistaminen 140
loki, faksi
tulostaminen 123

lokit, faksi-
virhe 155
lähetä skannaukset
OCR-
merkintunnistusohjelmistoon 98

M

Mac
ongelmat, vianmääritys 172
Macintosh
tuki 175
malli
vertailu 1
mallit, ominaisuuksien yleiskatsaus 2
manuaalinen faksaaminen
lähettäminen 116
vastaanottaminen 119
materiaaliset rajoitukset 191
muisti
faksien poistaminen 119
faksien tulostaminen uudelleen 119
mukana olevat akut 191
mukautetut kopiointikoot 88
muokkaaminen
teksti OCR-
merkintunnistusohjelmassa 98
mustetasot, tarkistaminen 65
muut kuin HP:n tarvikkeet 63

N

numeronvalinta
automaattinen uudelleenvalinta, asetukset 108
suuntanumerot, lisääminen 107
tauot, lisääminen 107
ääni- tai pulssivalinta-
asetukset 108
näyttövalinta 116

O

OCR
skannattujen asiakirjojen muokkaaminen 98

ohjauspaneeli
kosketusnäytön puhdistaminen 132
puhdistussivu, tulostaminen 131

ohjelmisto
faksien lähettäminen 116
OCR 98
ongelmat 170
skannaaminen TWAIN- tai WIA-ohjelmasta 96
Verkkoskannaus 97

oletusasetukset, palauttaminen 130

oletusyhdyskäytävä, asetus 25

ongelmanratkaisu
ei vastausta 146
hidas vastaus 147

ongelmien ratkaiseminen
faksi 163

online-tuki 175

OS X
HP Utility -apuohjelma 43
skannaaminen TWAIN-yhteensopivasta ohjelmasta 96

P
palomuuuri 17
paperi
faksin automaattisen pienennyksen asetukset 112
oletuskoko lokeroon 51
tukokset 133
valitseminen 61, 149

paperin lisääminen
syöttölokero 51

paperin poimintaan liittyvät ongelmat
ratkaiseminen 133

paperirata
tukokset, poistaminen 139

paperityyppi
muuttaminen 149

PBX
faksaaminen 105

peruuttaminen
töiden kopioiminen 90

pienet asiakirjat
kopioiminen 88

pikavalinnat
luominen 121
muokkaaminen 121
ohjelmointi 114

protokolla-asetukset, faksin 154

puhdistus
kosketusnäyttö 132

puhdistaminen
lasi 131
tulostuspää 131

puhelinluettelo, faksi
tietojen lisääminen 114

puhelinvastaajat, yhdistäminen
faksiasetukset 111

pulssivalinta 108

R
raportit
laaturaportti 129
PCL6-fonttiluettelo 130
PCL-fonttiluettelo 130
PS-fonttiluettelot 130
tapahtumaloki 129
tulostimen tilaraportti 129
vahvistus, faksi 122
verkkokokoonpanosivu 129
virhe, faksi 123

raportit, faksi-
virhe 155

ratkaiseminen
faksiongelmat 160
Liitä ja tulosta USB-muistitikulta -tulostusongelmat 147
USB-suoraliitäntäongelmat 164
verkko-ongelmat 165

ryhmävalinnat
luominen 121
muokkaaminen 121

S
sisäinen verkkopalvelin
Verkkoskannaus 97

skannaus
OCR 98
TWAIN-yhteensopiva ohjelmisto 96
Verkkoskannaus-toiminnosta 97
WIA-yhteensopiva ohjelmisto 96

skanneri
lasin puhdistaminen 131

soittoäänet 111, 112
yksilöllinen 111, 112

Sovita sivulle -asetus, faksi 112

sulautettu WWW-palvelin
toiminnot 28

suuntanumerot, numeronvalinta 107

syöttölokero
lisääminen 51, 55, 56, 57

sähköiset faksit
lähettäminen 116

sähkötekniset tiedot 188

T
takuu
tuote 176

tarkistuslista
faksin vianmääritys 153

tarvikkeet
kierrätys 66, 191
muu kuin HP:n 63
väärennetyt 63

tarvikkeiden kierrättäminen 66

tautot, lisääminen 107

TCP/IP
IPv4-määritteiden määrittäminen manuaalisesti 25

tehdasasetukset, palauttaminen 130

tehdasasetusten palauttaminen 130

tekninen tuki
online 175

tekniset tiedot
sähköinen ja äänellinen 188

toiminnot 2

tuki
online 175

tukokset
asiakirjansyöttölaite, poistaminen 135
käyttöön soveltumattomat paperit 61
paikantaminen 135
paperirata, poistaminen 139
syyt 133
tulostelokeron poistaminen 140

tulostaminen
 faksilokit 123
 faksiraportit 122
 USB-tallennuslaitteista 80
tuloste
 edellisen faksin tiedot 124
tulostelokero
 , poistaminen 140
tulostinohjaimet
 valitseminen 150
tulostinohjain
 langattoman verkon
 määrittäminen 23
tulostinohjelmisto (OS X)
 avaaminen 43
tulostinohjelmisto (Windows)
 tulostinohjelmiston (Windows)
 avaaminen 24
tulostuskasetit
 kierrätys 66, 191
tulostuslaatu
 parantaminen 148, 149
tummuus, kontrastiasetukset
 kopiointi 87
tummuusasetukset
 faksi 109
tuote
 mallien vertailu 1
TWAIN-yhteensopiva ohjelmisto,
 skannaus 96
tyhjennä
 faksilokit 124

U
USB-asetukset 16
USB-lisätarvikkeet
 tulostaminen 80
uudelleenvalinta
 automaattisesti, asetukset 108

V
V.34-asetus 154
vahvistusraportit, faksi 122
Valinnainen kirjepohjatila
 syöttölokero 57
valokuvat
 kopiointi 89
varastoiminen
 kasetit 64

varattu,
 uudelleenvalintavaihtoehdot 108
vasen luukku
 tukokset, poistaminen 139
vastausviiveasetukset 111
verkko
 asetukset, muuttaminen 25
 asetukset, näyttäminen 25
 salasana, asetukset 25
 salasana, vaihtaminen 25
verkkosivustot
 huijausraportit 63
Verkkoskannaus 97
verkon hallinta 25
verkot
 aliverkon peite 25
 HP Web Jetadmin 38
 IPv4-osoite 25
 oletusyhdyskäytävä 25
verkot, kiinteä
 tuotteen asentaminen 17
vertailu, tuotemallit 1
vianmääritys
 faksin lähetys 160
 faksin vastaanotto 162
 faksin virheenkorjauksen
 asetus 154
 faksit 153
 Liitä ja tulosta USB-muistitikulta -
 tulostusongelmat 147
 Mac-ongelmat 172
 paperin syöttöön liittyvät
 ongelmat 133
 tarkistusluettelo 126
 tukokset 133
 USB-suoraliitäntäongelmat 164
 verkko-ongelmat 165
virheenkorjauksen asetus, faksi
 154
virheet
 ohjelmisto 170
virheilmoitukset, faksi 155, 160,
 162
virheraportit, faksi 123
virheraportti, faksi-
 tulostaminen 155
virta
 kulutus 188
VoIP
 faksaaminen 106

väri
 säätäminen 74
 tulostettu vastaan näyttö 76
 täsmäyttäminen 76
värillinen teksti ja OCR 98
värintäsmäys 76
väärennettyjen tarvikkeiden
 ilmiänto 63
väärennetyt tarvikkeet 63

W

Web-sivustot
 asiakastuki 175
 HP:n asiakastuki 175
 HP Web Jetadmin, lataaminen
 38
WIA-yhteensopiva ohjelmisto,
 skannaus 96
Windows
 skannaaminen TWAIN- tai WIA-
 ohjelmasta 96

Y

yhdyskäytävä, oletusasetus 25
yhteyden muodostaminen
 langattomaan verkkoon 17
yhteydet
 ongelmien ratkaiseminen 164
 USB 16
yhteysnopeusasetukset 26
yksilöllisen soittoäänien asetukset
 111, 112
Yleinen toimisto -asetus 64
ympäristöä suojelevat
 ominaisuudet 3

Ä

äänenvoimakkuus, säätäminen 112
äänitekniset tiedot 188
äänivalinta 108