

**3M** Science.  
Applied to Life.™\*



3M Solutions pour la Protection Individuelle

# Catalogue Protection respiratoire



## Types d'appareils de protection 3M

3M vous offre une large gamme d'appareils de protection respiratoire (APR) à usage unique, réutilisables, à ventilation assistée et à adduction d'air pour la protection contre les gaz, les vapeurs et les particules vous permettant de choisir le niveau et le type de protection, de confort, de style et les exigences de maintenance dont vous avez besoin pour travailler en toute sécurité, confortablement et efficacement.

3M propose trois principaux types d'APR :

### Masques jetables

- Parfaits pour la plupart des industries et des applications dans lesquelles les utilisateurs requièrent une protection contre les particules (ex. : poussières et brouillards).
- Déclinés selon vos besoins : conception en forme de coque ou pliable, avec ou sans soupape, et protégeant ou non contre les odeurs gênantes des vapeurs organiques et des gaz acides.
- Existents en version réutilisable (marquage R) et non réutilisable (marquage NR) pour satisfaire toutes les exigences.
- Légers et sans entretien.
- Confortables, pratiques et faciles à utiliser.



### Demi-masques et masques complets réutilisables

- Protègent contre les particules, les gaz et les vapeurs, et les risques combinés.
- Équipés de filtres et de pièces intégrés ou remplaçables, peuvent être nettoyés, stockés et réutilisés (s'ils sont en bon état).
- Les masques complets protègent également les yeux et le visage.
- De nombreux modèles permettent un entretien complet.



### Systèmes de protection respiratoire à ventilation assistée et à adduction d'air

- Protègent contre les poussières, brouillards, fumées, gaz, vapeurs et contre les risques combinés (ex. : peinture au pistolet).
- Systèmes uniques pouvant intégrer la protection des yeux, du visage, de la tête, du cou et des oreilles, évitant ainsi tout problème d'incompatibilité entre les divers EPI.
- Flexibilité et commodité inégalées du système modulaire : combinez aisément les pièces selon l'évolution de votre environnement et de l'application.
- La résistance respiratoire n'augmente pas, permettant ainsi une utilisation prolongée et plus confortable.
- Adaptés à une variété d'utilisateurs indépendamment de la morphologie de leur visage (forme, taille, etc.).



## La méthode en 4 étapes

Au vu des nombreux facteurs à prendre en considération et de l'éventail d'options proposées, sélectionner l'appareil de protection respiratoire selon des critères précis peut sembler a priori déconcertant. Notre méthode en 4 étapes simplifie le choix du niveau de protection et de confort requis pour optimiser la protection respiratoire.

### 1. Identification de la nature du risque

Respiratoire : poussières, fumées métalliques, gaz, vapeurs, etc.

Autres protections : tête, yeux, visage, oreilles, etc.



### 3. Sélection de l'appareil de protection respiratoire adéquat

Jetable, réutilisable, demi-masque, masque complet, système à ventilation assistée, à adduction d'air et filtre approprié si nécessaire.



### 2. Évaluation du niveau de risque

Évaluation des niveaux de risque selon les normes de sécurité et détermination de la nécessité d'associer des équipements supplémentaires (ex. : protection de la peau, des yeux, du visage, de la tête et du corps).



### 4. Formation à la mise en place et à l'utilisation

Il est essentiel de maîtriser le mode d'utilisation et d'entretien de votre APR pour garantir une protection respiratoire efficace. Les professionnels des équipes technique et commerciale 3M peuvent vous aider à définir vos besoins en formation. Profitez de conseils et de formations personnalisés sur tous les aspects de la protection respiratoire.

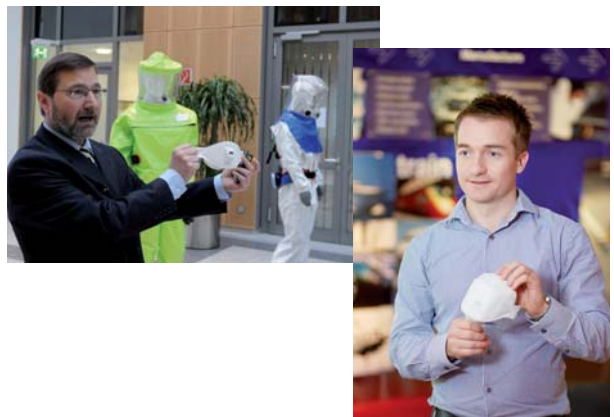

Dosimètre de gaz vapeur 3M™  
Badge mesure personnel  
Exposition aux contaminants





# Masques antipoussière jetables

Respirer confortablement un air sain est primordial pour la santé et le bien-être des travailleurs sur le lieu de travail. Dans cet esprit, nous avons conçu une gamme de masques jetables 3M™ utilisant la science pour améliorer le confort, la respirabilité et la protection.

Combinant design ergonomique et technologie, dont notamment la soupape 3M™ CoolFlow™, les masques jetables 3M™ procurent une protection confortable, grâce à une faible résistance respiratoire et une réduction d'accumulation de chaleur.

## La méthode en 4 étapes

### 1. Identification de la nature du risque

Applications*		Niveau de performance	Informations importantes
	Rouille, mastic	FFP1	
Sablage	Ciment, bois tendre, particules métalliques	FFP2	
Découpe	Peinture, vernis, revêtement antirouille	FFP2	
Forage	Acier inoxydable	FFP3	En présence de chrome VI
	Vernis antiallure	FFP3	
Projection d'huile à basse température		FFP2	
Soudage	Acier doux, zinc (MIG, MAG)	FFP2	3M™ 9928 ou 3M™ 9925 pour la protection contre l'ozone
	Brasage	FFP3	
Travail avec du verre et des fibres de verre		FFP2	
Tri des déchets		FFP2	Masques spécifiques odeurs gênantes
Allergies	Pollen, squames animales	FFP2	
	Poussières	FFP2	
Contact avec :	Moisissures et champignons	FFP2	
	Bactéries	FFP2	En cas de tuberculose
Pulvérisation	Spray peinture	FFP2	
	Pesticide	FFP3	
Amiante	Poussières particules	FFP3	Exposition niveau 1 mois de 15mn/jour**

\* Avertissement : Ce guide n'offre qu'un aperçu non exhaustif. Il ne doit aucunement constituer l'unique mode de sélection d'un masque. Des informations détaillées relatives aux performances et aux limites figurent sur l'emballage des masques et dans leur mode d'emploi. Avant d'utiliser ces masques, l'utilisateur doit avoir lu et compris les consignes d'utilisation de chaque produit. La législation nationale applicable doit être respectée. Veuillez noter que les applications indiquées ne mettent en évidence que certains des risques possibles. La sélection de l'appareil de protection respiratoire adéquat dépend de la situation et doit être effectuée uniquement par une personne compétente, connaissant les conditions de travail réelles et les limites de l'APR.

### 2. Évaluation du niveau de risque

	Masques EN 149:2001+A1:2009 FFP1	Masques EN 149:2001+A1:2009 FFP2	Masques EN 149:2001+A1:2009 FFP3	Masques pour le soudage EN 149:2001+A1:2009
Facteur nominal de protection	FNP 4	FNP 10	FNP 50	FNP 10
Principales applications	Faibles niveaux de poussières fines (jusqu'à 4 x la VME) et de brouillards aqueux ou huileux généralement issus d'opérations de sablage, de forage et de découpe	Niveaux modérés de poussières fines (jusqu'à 10 x la VME) et de brouillards aqueux ou huileux généralement issus d'opérations de plâtrage, cimentage, sablage et poussière de bois tendre	Niveaux élevés de poussières fines (jusqu'à 50 x la VME) et de brouillards aqueux ou huileux généralement issus de la manipulation de poudres toxiques présentes dans l'industrie pharmaceutique ou de tâches impliquant des agents biologiques et des fibres	Niveaux modérés de poussières fines (jusqu'à 10 x la VME), de brouillards aqueux ou huileux, de fumées métalliques, d'ozone ou de vapeurs organiques généralement issus d'opération de soudage et brasage

Facteur nominal de protection (FNP) : niveau de protection minimal d'un masque en fonction des performances mesurées en laboratoire.



### 3. Sélection du masque adéquat

Après avoir sélectionné le facteur de protection requis, déterminez si vous avez besoin d'un masque coque ou d'un masque pliable, de brides réglables et d'une soupape.



#### Masques coques 3M™

- Forme convexe, barrette nasale et double bride élastique
- Faciles à mettre en place
- Coque durable et résistante à l'écrasement



#### Masques avec brides réglables 3M™

- Conception résistante et durable pour une utilisation continue en toute sécurité
- Élastiques tressés ajustables
- Joint d'étanchéité facial doux pour un "auto-ajustement"



#### Masques pliables 3M™

- Douceur extrême, tenue souple et confortable grâce à la conception en plusieurs panneaux
- Série Confort, pliable uniquement : masque pliable en emballage individuel empêchant la contamination avant utilisation et facilitant le stockage



#### Soupape expiratoire brevetée 3M™ Cool Flow™

- Dissipation efficace de la chaleur accumulée et évacuation de l'humidité vers l'avant pour plus de fraîcheur et de confort
- Permet une utilisation continue prolongée
- Réduit le risque de formation de buée sur les lunettes
- Pression réduite à l'expiration

### 4. Formation à la mise en place et à l'utilisation

#### Formation proposée par 3M

Il est primordial d'utiliser et d'entretenir correctement l'équipement de protection individuelle (EPI) 3M pour obtenir une protection pleinement efficace. Nos équipes techniques et commerciales, expertes en protection respiratoire, vous aideront à optimiser l'utilisation de nos produits.

En groupe réduit, vos employés et vous, apprendrez à identifier les risques potentiels, à proposer des mesures adéquates et à expliquer le choix de l'appareil de protection approprié à chaque situation.

### Norme EN 149:2001+A1:2009

Les masques jetables 3M™ sont conformes aux exigences de la norme européenne EN 149:2001+A1:2009, demi-masques filtrants contre les particules solides et les particules liquides non volatiles uniquement. Les produits sont classés selon leur efficacité de filtration et leur taux de fuite totale maximale vers l'intérieur (classes FFP1, FFP2 et FFP3) et leur résistance au colmatage.

#### Les essais de performance de cette norme incluent :

- la pénétration du média filtrant et exposition prolongée (essai de charge) : évalue les performances de filtration sur filtre neuf et à l'usure.
- la résistance respiratoire : évalue l'aisance respiratoire (inhalation et expiration) à travers le masque.
- la fuite totale vers l'intérieur : évalue la pénétration du média filtrant, la fuite de la soupape (le cas échéant) et surtout, la fuite du joint facial du masque lorsqu'il est porté par un panel d'utilisateurs lors de simulations d'activités de travail.
- la résistance au colmatage : évalue la capacité du masque à fonctionner efficacement et à protéger les voies respiratoires sans interruption dans des environnements extrêmement poussiéreux.
- les produits réutilisables sont aussi soumis à un cycle de nettoyage (précisé par le fabricant) et à un stockage de 24 heures pour s'assurer que la réutilisation n'altère pas les performances du produit. L'essai de résistance au colmatage est obligatoire pour les produits réutilisables. En revanche, il est facultatif pour les produits non réutilisables (à usage unique). Vous pouvez vous procurer une copie complète de la norme EN 149:2001+A1:2009 auprès de votre organisme de normalisation national.

#### Signification des marquages :

R = Réutilisable

NR = Non Réutilisable (usage unique)

D = conforme aux exigences de résistance au colmatage



## L'importance du confort

Afin de vous protéger totalement, vous devez porter votre masque à chaque période d'exposition. Veillez à choisir un masque que vous pourrez porter confortablement et en continu pendant votre travail.



### Aisance respiratoire

Respirez confortablement grâce à une soupape expiratoire efficace et un média filtrant hautes performances à faible résistance respiratoire.



### Fraîcheur

La soupape expiratoire minimise l'accumulation de chaleur et améliore l'évacuation de l'humidité, notamment dans les environnements chauds et humides.



### Confort de la tête et du visage

Le masque doit couvrir le nez, la bouche et le menton sans pression excessive et ses bords doivent être souples. Les élastiques assurent une pression uniforme et confortable sur la tête pour une étanchéité assurée et agréable, adaptée à de nombreuses morphologies.



### Douceur pour la peau

Appréciez l'extrême douceur du revêtement intérieur rembourré et testez son confort lors d'une utilisation prolongée. Un joint interne doux et une mousse nasale absorbant la transpiration vous procurent un confort accru. (Des matériaux durs ou rigides associés à une température élevée sous le masque peuvent provoquer des démangeaisons ou une sensation d'inconfort).



### Légèreté

Profitez de l'innovation technologique et du confort optimal d'un masque ultra léger.



### Compatibilité avec d'autres EPI

Pour un confort optimal, assurez-vous que le masque choisi est compatible avec les autres EPI nécessaires à la réalisation de votre tâche (ex. : lunettes, protection auditive).





## L'importance de la mise en place

Les masques antipoussière jetables sont extrêmement efficaces si une bonne étanchéité est assurée entre le masque et le visage. Dès lors que cette étanchéité est altérée, la protection est compromise, car l'air contaminé peut pénétrer à l'intérieur du masque.

### Voici les critères à prendre en compte :

- la bride supérieure doit être positionnée sur le sommet de la tête et ne doit pas être emmêlée
- la barrette nasale doit épouser le nez et les joues pour former un joint étanche
- le masque doit être correctement positionné sur votre visage en couvrant le nez, la bouche et le menton.
- si vous utilisez un masque pliable, dépliez totalement les panneaux
- la bride inférieure doit être positionnée sous les oreilles et ne doit pas être emmêlée



Le visage doit être rasé. Une barbe ou toute autre pilosité faciale peuvent altérer l'étanchéité.



Les cheveux longs doivent être attachés en arrière.



Des deux mains, adaptez la barrette nasale à la forme du nez afin d'assurer un bon ajustement et une étanchéité parfaite. Si vous pincez la barrette nasale d'une seule main, vous risquez de compromettre l'étanchéité du masque.



### Vérification de l'étanchéité

- L'étanchéité doit être vérifiée avant chaque utilisation, lors de la mise en place du masque.
- Couvrez l'avant du masque avec les deux mains, en veillant à ne pas le déplacer.
- Masque sans soupape : expirez fortement  
Masque avec soupape : inspirez fortement
  - Si vous constatez une fuite d'air autour du nez, réajustez la barrette nasale afin d'éliminer cette fuite.
  - Si vous constatez une fuite d'air sur le pourtour du masque, ajustez les brides sur les côtés de la tête afin d'éliminer cette fuite.

Vérifiez une nouvelle fois l'étanchéité du masque, comme indiqué ci-dessus. Si vous ne parvenez pas à assurer une étanchéité correcte, ne pénétrez pas dans la zone à risque et contactez votre responsable.



Un modèle de masque donné peut ne pas convenir à tous les utilisateurs. Pour s'en assurer, les utilisateurs peuvent réaliser un essai d'ajustement, comme recommandé par l'INRS. Pour obtenir des informations sur les modalités de ce test, contactez votre responsable sécurité ou 3M.

## Essai d'ajustement. Pour vérifier l'étanchéité de votre masque.

L'essai d'ajustement permet d'augmenter la protection réelle des porteurs de masque. Il permet de vérifier que le masque est bien adapté à la morphologie du visage de l'utilisateur et d'en vérifier son étanchéité.

### Réglementation

Les essais d'ajustement sont recommandés par :

1. l'INRS dans l'ED6106 « Appareil de Protection Respiratoire - Choix et utilisation »
2. la norme européenne NF EN 529:2006 « Appareils de protection respiratoire - Recommandations pour le choix, l'utilisation, l'entretien et la maintenance - Guide »

Pour la réalisation de l'essai d'ajustement, nous suivons ici le HSE 282/28 britannique (Health and Safety Executive) là où le texte est en application (téléchargement sur le site [www.hse.gov.uk](http://www.hse.gov.uk)). Cependant pour les expositions aux poussières d'amiante, il est obligatoire de réaliser un essai d'ajustement conformément à l'Arrêté du 7 mars 2013.



### Pourquoi l'étanchéité est-elle importante ?

La performance des appareils de protection respiratoire repose sur l'obtention d'un joint efficace entre le masque et le visage de l'utilisateur. Si le masque n'est pas bien étanche, l'air contaminé s'infiltrera par les espaces présents au niveau du joint facial. Par conséquent, un joint facial défectueux réduira le niveau de protection de l'utilisateur.

### Quels sont les facteurs qui influent sur l'étanchéité ?



#### La morphologie du visage

La forme, la dimension et les proportions du visage varient fortement d'un individu à l'autre, il est improbable qu'un modèle particulier de masque de protection respiratoire puisse convenir à chacun.



#### La pilosité du visage

Les utilisateurs d'appareils de protection respiratoire doivent être rasés de près dans la zone du joint facial.



#### Les lunettes

Tant les lunettes de vue que les lunettes de protection compromettent l'ajustement et si un utilisateur en fait usage, il doit les porter durant un test d'étanchéité.



#### Les bijoux

Il peut être nécessaire de les retirer s'ils sont présents dans la zone du joint facial.

L'essai d'ajustement s'inscrit dans la méthode de validation de l'EPI en 4 étapes.

En effet, cet essai fait partie intégrante des étapes 3 et 4 pour l'aide au choix et la validation du bon EPI adapté aux porteurs.

### La méthode en 4 étapes 3M™

#### ETAPE 1

Identification des dangers et risques

#### ETAPE 2

Evaluation du niveau de risques

#### ETAPE 4

Choix de la protection individuelle adéquate

#### ETAPE 3

Formation aux risques et à l'utilisation et mise en place de l'EPI

## QUOI ?

### Quels sont les types d'appareils de protection respiratoire (APR) requérant un essai d'ajustement ?

Il convient de tester l'étanchéité des appareils de protection respiratoire à pression négative, y compris ceux utilisés avec des systèmes à ventilation assistée ou à adduction d'air. Ces types d'équipements comprennent les masques jetables, les demi-masques réutilisables et les masques complets réutilisables. Les coiffes et cagoules des appareils de protection respiratoire à pression positive ne requièrent aucun essai d'ajustement.



## QUI ?

### Qui doit passer un essai d'ajustement ?

Tous les utilisateurs de masque de protection respiratoire doivent faire des tests des marques et modèles qu'ils utilisent. La seule exception à cette règle sont les personnes exposées à des substances dont les niveaux sont toujours inférieurs à la limite d'exposition professionnelle permise et qui portent un équipement pour des raisons de confort uniquement et non de protection.

### Qui doit effectuer un essai d'ajustement ?

Une personne compétente ayant une connaissance suffisante du test et d'une expérience pratique. Les compétences et connaissances attendues d'un vérificateur qualifié de l'étanchéité sont détaillées dans HSE 282/28.

Il existe également un programme d'accréditation le « Fit2Fit RPE Fit Test Providers ». Pour plus d'informations, veuillez consulter [www.fit2fit.org](http://www.fit2fit.org).

## QUAND ?

### Quand faut-il effectuer un essai d'ajustement ?

Pendant la sélection initiale de l'APR.

Si une pièce faciale non testée est déjà utilisée, elle doit l'être dès que possible. Une bonne pratique consiste à répéter l'essai d'ajustement à des intervalles réguliers. C'est particulièrement important si l'APR est utilisé comme principal moyen de protection.

### Quoi qu'il en soit, l'essai d'ajustement doit être répété en cas de :

- pertes ou prises de poids importantes, traitement dentaire majeur ou lésion faciale grave,
- choix d'une taille ou d'un modèle différent d'APR,
- clause spécifique dans la politique de l'entreprise.

L'essai d'ajustement est en sus de la vérification de l'ajustement avant chaque utilisation de l'équipement.

## 2 méthodes d'essai d'ajustement

Il existe deux types fondamentaux d'essai d'ajustement, un test qualitatif et un test quantitatif. Le test qualitatif du goût et le dispositif de comptage des particules (PortaCount® de TSI) sont les protocoles les plus courants d'essai d'ajustement mais, selon la préférence, les autres méthodes énumérées dans le tableau sont aussi acceptables. Tous les protocoles requièrent la réalisation d'une série d'exercices durant l'essai d'ajustement. Les instructions du fabricant et les recommandations de l'HSE 282/28 relatives à l'équipement utilisé doivent être suivies. Il convient d'enregistrer les résultats obtenus et de les conserver.

	Test qualitatif	Test quantitatif
Protocoles	1. Test qualitatif du goût 2. Test par perception de l'odeur	1. Chambre de test en laboratoire 2. Dispositif portable de comptage des particules (PortaCount® de TSI) 3. Appareil à pression négative régulée
Masques utilisables	Masques jetables (test du goût uniquement) et demi-masques réutilisables.	Masques jetables, demi-masques réutilisables et masques complets réutilisables.



### Test qualitatif du goût

Le test qualitatif du goût est soit réussi ou raté et est fondé sur la perception d'un agent de test par l'utilisateur. Une concentration contrôlée de l'aérosol est introduite dans une coiffe portée par l'utilisateur, comme l'illustre la photo ci-dessus. Le test peut être utilisé sur tous les masques jetables et demi-masques réutilisables équipés de filtres contre les particules ou de filtres combinés contre les gaz/ vapeurs et particules. Le « Manuel d'utilisation de l'essai d'ajustement qualitatif » élaboré par 3M fournit des instructions détaillées et des conseils sur la façon de réaliser un test qualitatif du goût.



### Dispositif portable de comptage des particules (PortaCount® de TSI)

Le dispositif portable de comptage des particules le plus couramment utilisé pour l'essai d'ajustement est le PortaCount® de TSI, un dispositif dont le fonctionnement repose sur la présence naturelle de particules dans l'air ambiant. Le test consiste à dénombrer les particules dans le masque. Ce nombre est comparé avec celui des particules présentes dans l'air ambiant, à l'extérieur de l'appareil de protection respiratoire. Dans certains cas, il peut être nécessaire d'augmenter la concentration des particules de l'air ambiant au moyen d'un générateur de particules. Le résultat de ce test est exprimé en termes de rapport du nombre de particules à l'intérieur du masque au nombre de particules à l'extérieur et est dénommé facteur d'étanchéité. Un facteur d'étanchéité de 100 ou plus indique un test réussi pour un masque jetable ou un demi-masque réutilisable. Un facteur d'adéquation de 2000 ou plus indique un test réussi pour un masque complet réutilisable.

## Interprétation des résultats de l'essai d'ajustement

Un essai d'ajustement réussi indique qu'une étanchéité adéquate peut être obtenue entre le joint facial de l'appareil de protection respiratoire et le visage de l'utilisateur. Cela ne signifie pas que la personne sera protégée sur son lieu de travail. La protection sur le lieu de travail dépend de :

- l'évaluation précise et exhaustive des risques
- la sélection appropriée de l'APR
- la formation
- la durée de port
- l'ajustement minutieux
- la nécessité d'être toujours rasé de près
- l'absence de modifications de la morphologie du visage.

Les facteurs d'étanchéité générés lors d'un test quantitatif peuvent être élevés et ne doivent pas servir à sélectionner un appareil de protection respiratoire.



### 3M propose deux kits de test qualitatif du goût :

FT-10 sucré et FT-30 amer ; FT-10 repose sur l'utilisation d'une solution sucrée (saccharine sodique), tandis que FT-30 repose sur l'utilisation d'une solution amère (benzoate de dénatonium).

Le choix du type de goût est personnel mais parfois une personne soumise au test sera incapable de percevoir le goût d'une solution ou même des deux. Dans ce cas, il sera nécessaire d'utiliser une autre méthode comme l'essai quantitatif.

Chaque kit contient :

- une coiffe et un collier d'assemblage,
- deux vaporisateurs,
- une solution de sensibilité,
- une solution de test et
- les instructions d'utilisation détaillées.

Des solutions de rechange sont également disponibles.



## Avantages et inconvénients des méthodes de l'essai d'ajustement

	Avantages	Inconvénients
Test qualitatif	<ul style="list-style-type: none"> <li>• Bon marché et simple d'emploi</li> <li>• Aucun étalonnage de l'équipement requis</li> <li>• Sentiment de l'utilisateur d'être impliqué davantage au test en raison de la détection</li> <li>• Aucune modification de la pièce faciale requise</li> </ul>	<ul style="list-style-type: none"> <li>• Subjectif - Repose sur la réponse de l'utilisateur</li> <li>• Pas compatible avec les masques complets.</li> </ul>
Test quantitatif	<ul style="list-style-type: none"> <li>• Résultat numérique objectif neutre et impartial</li> <li>• Aucune influence de l'utilisateur sur le résultat</li> <li>• Logiciel permettant des enregistrements numériques : archivage et traçabilité</li> <li>• Compatibilité avec les masques complets</li> </ul>	<ul style="list-style-type: none"> <li>• Équipement coûteux</li> <li>• Modification de la pièce faciale requise</li> </ul>



## Série Confort : masque pliable 3M™ Aura™ série 9300+

Les masques jetables 3M™ Aura™ série 9300+ sont le fruit des efforts constants de 3M pour améliorer le confort de ses utilisateurs.

Ils regorgent de concepts, de technologies et de matériaux innovants et ont aussi conservé nombre des caractéristiques qui ont fait le succès de la série 9300 (ancienne génération).

Ils présentent notamment une technologie de filtration à faible résistance respiratoire qui facilite la respiration, un panneau supérieur embossé qui réduit la formation de buée sur les lunettes, un bord préformé qui s'adapte mieux aux protections oculaires et une languette de mise en place innovante qui permet un meilleur ajustement.

### Caractéristiques et avantages

#### Conception exclusive en 3 panneaux pliables

- Conception ingénieuse épousant de nombreuses formes et tailles de visages
- Adaptée aux mouvements de votre visage

#### Panneau nasal sculpté

- Design incurvé et profilé
- S'adapte aux contours du nez et des yeux
- Dégage le champ de vision et accroît la compatibilité avec les lunettes

#### Panneau supérieur embossé

- Réduit la formation de buée sur les lunettes

#### Technologie de filtration à faible résistance respiratoire

- Associe les avantages du filtre antipoussière électrets 3M à la technologie de filtration avancée à faible résistance respiratoire
- Améliore l'aisance et le confort respiratoires

#### Soupape expiratoire 3M™ Cool Flow™

- Dissipe efficacement la chaleur accumulée pour plus de fraîcheur et de confort
- Évacue l'air expiré et réduit le risque de formation de buée sur les lunettes

#### Languette de mise en place innovante

- Facilite la mise en place et l'ajustement pour un port confortable

#### Compatibilité

- Protection oculaire 3M
- Protection auditive 3M

#### Confort de la tête et du visage

- Offre un confort et une douceur extrêmes grâce à une large mousse nasale et une doublure moelleuse

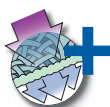
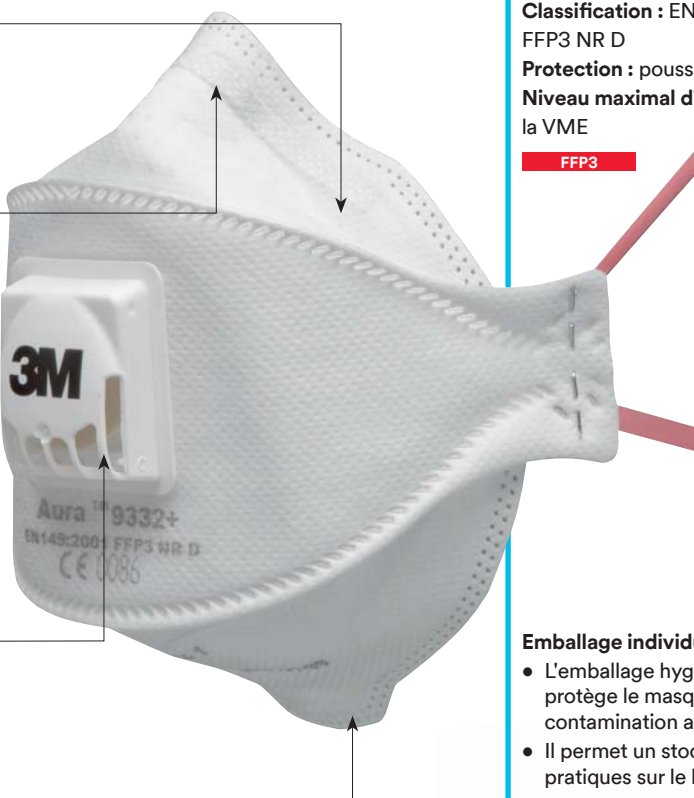

Technologie de filtration à faible résistance respiratoire 3M



Conception pliable en 3 panneaux



Soupape expiratoire 3M™ Cool Flow™

### Principales applications

- Industrie chimique et pétrochimique
- Industrie pharmaceutique et laboratoires
- Travail du bois
- Construction
- Métallurgie
- Agriculture
- Fabrication générale
- Industrie automobile
- Entretien

#### Masque antipoussière 3M™ Aura™ 9332+

**Classification :** EN 149:2001+A1:2009

FFP3 NR D

**Protection :** poussières / brouillards

**Niveau maximal d'utilisation :** jusqu'à 50 x la VME

FFP3

#### Emballage individuel

- L'emballage hygiénique individuel protège le masque de toute contamination avant utilisation.
- Il permet un stockage et une distribution pratiques sur le lieu de travail.



Les masques antipoussière 3M™ Aura™ 9312+, 9320+, 9322+ et 9332+ sont également vendus par lots de 5.



# Masques antipoussière jetables 3M™



Masque antipoussière sans soupape 3M™ Aura™ 9310+



Masque antipoussière avec soupape 3M™ Aura™ 9312+



FFP1

**Masque antipoussière 3M™ Aura™ 9310+**  
**Classification :** EN 149:2001+A1:2009  
 FFP1 NR D  
**Protection :** poussières / brouillards  
**Niveau maximal d'utilisation :** jusqu'à 4 x  
 la VME



FFP1

**Masque antipoussière 3M™ Aura™ 9312+**  
**Classification :** EN 149:2001+A1:2009  
 FFP1 NR D  
**Protection :** poussières / brouillards  
**Niveau maximal d'utilisation :** jusqu'à 4 x  
 la VME



FFP2

**Masque antipoussière 3M™ Aura™ 9320+**  
**Classification :** EN 149:2001+A1:2009  
 FFP2 NR D  
**Protection :** poussières / brouillards  
**Niveau maximal d'utilisation :** jusqu'à 10 x  
 la VME



FFP2

**Masque antipoussière 3M™ Aura™ 9322+**  
**Classification :** EN 149:2001+A1:2009  
 FFP2 NR D  
**Protection :** poussières / brouillards  
**Niveau maximal d'utilisation :** jusqu'à 10 x  
 la VME



FFP3

**Masque antipoussière 3M™ Aura™ 9330+**  
**Classification :** EN 149:2001+A1:2009  
 FFP3 NR D  
**Protection :** poussières / brouillards  
**Niveau maximal d'utilisation :** jusqu'à 50 x  
 la VME



FFP3

**Masque antipoussière 3M™ Aura™ 1883+ à  
 soupape enveloppée**  
**Classification :** conforme aux exigences  
 des normes EN 149:2001+A1:2009 FFP3  
 NR D et EN 14683:2005 type IIR (masques  
 chirurgicaux : exigences et méthodes d'essai).  
**Protection :** particules solides et liquides non  
 volatiles  
**Niveau maximal d'utilisation :** jusqu'à 50 x  
 la VME



FFP3

**Masque anti-poussières 3M™ Aura™ 9332+**  
**Classification :** EN 149:2001+A1:2009  
 FFP3 NR D  
**Protection :** poussières / brouillards  
**Niveau maximal d'utilisation :** jusqu'à 50 x  
 la VME



## Série Confort : masques pliables 3M™ Aura™ série 9400+

Les masques 3M™ Aura™ 9422+ et 9432+ offrent une protection fiable et confortable contre un éventail de particules dangereuses en suspension, tout en réduisant le risque de contamination des processus de production alimentaire ou pharmaceutique. Hautement visibles et détectables avec leur couleur non alimentaire, ces masques sont dépourvus d'agrafes ou de parties détachables. Issus de la plate-forme innovante 3M™ Aura™, les modèles jetables 9422+ et 9432+ s'adaptent à de nombreuses formes et tailles de visages. Confortables et facilitant la respiration, ces masques conviennent parfaitement aux environnements chauds et humides.

### Caractéristiques et avantages

#### Métal détectable

- Barrette nasale métallique intégrée et maintenue dans les couches du masque pour assurer la sécurité de votre production

#### Sans agrafes

- Réduit les risques de contamination de votre production

#### Panneau nasal sculpté

- Design profilé et incurvé pour un champ de vision dégagé et une compatibilité accrue avec les lunettes
- Excellente adaptation aux contours du nez et des yeux

#### Panneau supérieur embossé

- Réduit la formation de buée sur les lunettes

#### Conception exclusive en 3 panneaux pliables

- Conception ingénieuse en 3 parties épousant de nombreuses formes et tailles de visages
- Adaptée aux mouvements de votre visage
- Résistance à l'écrasement : idéal pour le travail dans des environnements chauds et humides

#### Souape expiratoire 3M™ Cool Flow™

- Dissipe efficacement la chaleur accumulée pour plus de fraîcheur et de confort
- Évacue l'air expiré et réduit le risque de formation de buée sur les lunettes

#### Couleur non alimentaire reconnaissable

- Bleu vif pour identifier et retrouver rapidement le masque

#### Technologie de filtration à faible résistance respiratoire

- Associe les avantages du filtre antipoussière électrets 3M à la technologie de filtration avancée à faible résistance respiratoire
- Améliore l'aisance et le confort respiratoires

#### Languette de mise en place innovante

- Facilite la mise en place et l'ajustement pour un port confortable

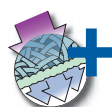

Technologie de filtration à faible résistance respiratoire 3M



Conception pliable en 3 panneaux



Souape expiratoire 3M™ Cool Flow™

### Principales applications

- Agro-alimentaire
- Industrie pharmaceutique

#### Masque antipoussière 3M™ Aura™ 9422+

**Classification :** EN 149:2001+A1:2009 FFP2 NR D

**Protection :** poussières / brouillards

**Niveau maximal d'utilisation :** jusqu'à 10 x la VME

FFP2

#### Masque antipoussière 3M™ Aura™ 9432+

**Classification :** EN 149:2001+A1:2009 FFP3 NR D

**Protection :** poussières / brouillards

**Niveau maximal d'utilisation :** jusqu'à 50 x la VME

FFP3

#### Emballage individuel

- L'emballage hygiénique individuel protège le masque de toute contamination avant utilisation.
- Il permet un stockage et une distribution pratiques sur le lieu de travail.







## Série Confort : masques coques 3M™ série 8300

Les masques 3M™ de la série 8300 figurent parmi les derniers nés de notre gamme de protections respiratoires. Appréciez leur confortable doublure rembourrée qui vous procure une douceur bienvenue lors d'une tâche difficile. Les masques de la série 8300 ont été conçus dans un souci permanent de confort. Leur doublure ultradouce procure un confort immédiat et prolongé, tandis que leur construction robuste renforce la résistance et la durabilité. Autant d'atouts qui inciteront les utilisateurs à les porter plus souvent. 3M propose une gamme complète de protections respiratoires qui se décline en plusieurs niveaux de protection, avec ou sans soupape, pour répondre aux besoins les plus variés.

### Caractéristiques et avantages

#### Élastiques tressés

- La matière a été choisie pour son confort optimal et sa durabilité.
- Les élastiques de couleur permettent d'identifier facilement le niveau de protection.

#### Barrette nasale en forme de M

- La barrette nasale peut être modelée rapidement et facilement autour du nez, afin d'optimiser le confort.

#### Coque extérieure solide

- La conception de la coque offre une durabilité accrue.

#### Média filtrant haute performance 3M™

- L'efficacité du média filtrant permet aux utilisateurs de respirer facilement dans le masque, pour plus de confort.

#### Soupape expiratoire 3M™ Cool Flow™

- La soupape expiratoire 3M Cool Flow limite l'accumulation de chaleur et offre ainsi protection et confort, même dans des environnements chauds et humides.

#### Doublure rembourrée

- Le revêtement rembourré ultra doux garantit à l'utilisateur un confort durable.

#### Bordure gaufrée douce

- Le bord souple et texturé garantit une tenue confortable et sûre sur le visage.

#### Joint facial doux (8833 seulement)

- Offre un ajustement sécurisé et adapté pour un confort supplémentaire.
- Peut être nettoyé pour l'hygiène du porteur si utilisé pour plus d'une journée de travail.



**Média filtrant haute performance 3M**



**Joint facial (8833 uniquement)**



**Soupape expiratoire 3M™ Cool Flow™**



**Barrette nasale en forme de M**

### Principales applications

- Construction
- Exploitation de carrière
- Poterie et céramique
- Ingénierie
- Industrie pharmaceutique
- Scierie
- Fonderies de fer et d'acier
- Construction navale
- Métallurgie

#### Masque antipoussière 3M™ 8322

**Classification :** EN 149:2001+A1:2009 FFP2 NR D

**Protection :** poussières / brouillards

**Niveau maximal d'utilisation :** jusqu'à 10 x la VME

FFP2

Les masques antipoussière 3M™ 8833 sont également vendus par lots de 5.



# Masques antipoussière jetables 3M™



Masque antipoussière sans soupape 3M™ 8320



Masque antipoussière avec soupape 3M™ 8312



FFP1

**Masque antipoussière 3M™ 8310**  
**Classification :** EN 149:2001+A1:2009  
 FFP1 NR D  
**Protection :** poussières / brouillards  
**Niveau maximal d'utilisation :** jusqu'à 4 x  
 la VME



FFP1

**Masque antipoussière 3M™ 8312**  
**Classification :** EN 149:2001+A1:2009  
 FFP1 NR D  
**Protection :** poussières / brouillards  
**Niveau maximal d'utilisation :** jusqu'à 4 x  
 la VME



FFP2

**Masque antipoussière 3M™ 8320**  
**Classification :** EN 149:2001+A1:2009  
 FFP2 NR D  
**Protection :** poussières / brouillards  
**Niveau maximal d'utilisation :** jusqu'à 10 x  
 la VME



FFP3

**Masque antipoussière 3M™ 8833**  
**doté d'un joint facial**  
**Classification :** EN 149:2001+A1:2009  
 FFP3 R D  
**Protection :** poussières / brouillards /  
 doté d'un joint facial  
**Niveau maximal d'utilisation :** jusqu'à 50 x  
 la VME

Élastiques tressés pour plus de confort et une longévité accrue





NOUVELLE GÉNÉRATION

## Série Premium : masques coques 3M™ série 8800 nouvelle génération

Avec cette série Premium, 3M offre la sécurité ultime avec un masque coque qui respecte les critères des normes antipoussière tout en étant réutilisable.

Les masques 3M™ 8825+/8835+ ont été conçus pour améliorer la performance de l'étanchéité sans compromettre le confort du porteur. Le joint facial souple et doux améliore l'ajustement, quelle que soit la morphologie de visage. La forme du masque offre une grande surface de filtre, donc un plus grand confort respiratoire et limite la sortie de l'air expiré vers le haut, par conséquent, réduit la formation de buée sur les lunettes.

### Principales applications

- Construction
- Construction/Maintenance navale
- Industrie pharmaceutique
- Soudage et brasage
- Ingénierie chimique
- Fonderies de fer et d'acier
- Fabrication de batterie

### Caractéristiques et avantages

#### Joint d'étanchéité préformé en 3D

- Effet "auto-ajustement", plus besoin de la barrette nasale de l'ancienne version
- Confort supplémentaire pour le porteur
- Peut être nettoyé si porté plus d'une journée de travail (lingette nettoyante pour joint facial 3M™ 105)



#### Forme coque robuste

- Conception résistante et durable pour une utilisation continue en toute sécurité

#### Média Filtrant Electret Avancée 3M™

- Grande surface de filtre. Masque qui dure plus longtemps. Idéal pour un fort empoussièrement.
- Faible résistance respiratoire
- Capture efficacement les particules

#### Soupape 3M™ Cool Flow™

- Dissipe efficacement la chaleur accumulée pour plus de fraîcheur et de confort
- Évacue l'air expiré et réduit le risque de formation de buée sur les lunettes

#### Élastiques tressés ajustables

- La matière a été choisie pour son confort optimal et sa durabilité.
- Les élastiques de couleur permettent d'identifier facilement le niveau de protection (rouge pour FFP3 et bleu pour FFP2)

#### Compatibilité

- Protection oculaire 3M
- Protection auditive 3M



Média Filtrant Electret Avancée 3M™



Joint facial auto-ajustant



Soupape 3M™ Cool Flow™



Élastiques tressés ajustables

#### Masque antipoussière 3M™ 8835+ doté d'un joint facial

Classification : EN 149:2001+A1:2009 FFP3 R D

Protection : poussières/brouillards/fumées métalliques

Niveau maximal d'utilisation : jusqu'à 50 x la VME

FFP3

#### Masque antipoussière 3M™ 8825+ doté d'un joint facial

Classification : EN 149:2001+A1:2009 FFP2 R D

Protection : poussières/brouillards/fumées métalliques

Niveau maximal d'utilisation : jusqu'à 10 x la VME

FFP2



## Série Classique : masques coques 3M™ série 8000

Les masques 3M™ de la série 8000 offrent une protection respiratoire légère, confortable et efficace contre les poussières et les brouillards. Grâce à leur forme convexe, leur double bride élastique ainsi que leur mousse et leur barrette nasale, ces masques s'adaptent à une large variété de morphologies de visages et assurent un port confortable.

La coque résistante à l'écrasement et la soupape expiratoire 3M™ Cool Flow™ des masques 8822 et 8812 protègent durablement et agréablement, particulièrement dans les environnements chauds et humides.

### Caractéristiques et avantages

#### Confort

- Forme convexe classique avec barrette nasale et double bride élastique
- Design confortable, léger et ergonomique

#### Sécurité

- Protection fiable et efficace contre les particules fines
- Coquille interne durable et résistante à l'écrasement

#### Soupape expiratoire 3M™ Cool Flow™

- Dissipe efficacement la chaleur accumulée pour plus de fraîcheur et de confort
- Évacue l'air expiré et réduit le risque de formation de buée sur les lunettes

#### Compatibilité

- Protection oculaire 3M
- Protection auditive 3M



Média filtrant haute performance 3M™



Soupape expiratoire 3M™ Cool Flow™

Les masques antipoussière 3M™ 8710E, 8810 et 8822 sont également vendus par lots de 5.



### Principales applications

- Construction
- Construction et réparation navale
- Industrie pharmaceutique et laboratoires
- Caoutchouc et plastique
- Fonderies de fer et d'acier
- Industrie agrochimique
- Agriculture
- Transformation première des métaux
- Produits chimiques en poudre

#### Masque antipoussière 3M™ 8832

**NOUVEAU**

Classification : EN 149:2001+A1:2009 FFP3 NR D  
Protection : poussières / brouillards  
Niveau maximal d'utilisation : jusqu'à 50 x la VME

FFP3

#### Sans soupape



#### Masque antipoussière 3M™ 8710E

Classification : EN 149:2001+A1:2009 FFP1 NR D  
Protection : poussières / brouillards  
Niveau maximal d'utilisation : jusqu'à 4 x la VME

FFP1



#### Masque antipoussière 3M™ 8810

Classification : EN 149:2001+A1:2009 FFP2 NR D  
Protection : poussières / brouillards  
Niveau maximal d'utilisation : jusqu'à 10 x la VME

FFP2

#### Avec soupape



#### Masque antipoussière 3M™ 8812

Classification : EN 149:2001+A1:2009 FFP1 NR D  
Protection : poussières / brouillards  
Niveau maximal d'utilisation : jusqu'à 4 x la VME

FFP1



#### Masque antipoussière 3M™ 8822

Classification : EN 149:2001+A1:2009 FFP2 NR D  
Protection : poussières / brouillards  
Niveau maximal d'utilisation : jusqu'à 10 x la VME

FFP2



## Masques de soudage 3M™

Légers, efficaces, confortables et hygiéniques, les masques de soudage 3M™ 9925 et 9928 protègent contre les poussières, les vapeurs et les fumées métalliques. Résistants au colmatage, ils offrent une protection prolongée contre les fumées de soudage. Leur forme convexe accroît le confort de l'utilisateur et leur soupape expiratoire 3M™ Cool Flow™ réduit l'accumulation de chaleur, en particulier dans les environnements de travail chauds et humides. Les brides ajustables en 4 points et la barrette nasale réglable garantissent une tenue parfaite. Spécifiquement destinés aux applications de soudage, les masques 3M 9925 et 9928 protègent contre l'ozone et les fumées de soudage, et atténuent les odeurs gênantes. Ne nécessitant pas d'entretien, ces masques vous font économiser du temps et de l'argent.

### Principales applications

- Soudage et brasage
- Fonderies de fer et d'acier
- Fabrication des métaux
- Transformation première des métaux
- Construction et réparation navale
- Construction
- Produits chimiques en poudre
- Fabrication de peinture

### Caractéristiques et avantages

#### Conception en coque avec coquille interne robuste

- Surface extérieure retardatrice de flamme limitant les effets des étincelles de soudage
- S'adapte parfaitement à la plupart des formes et tailles de visage
- Résiste à l'écrasement

#### Joint d'étanchéité facial doux (9928 uniquement)

- Confère un sentiment de sécurité
- Augmente le confort de l'utilisateur
- Peut être nettoyé avec les lingettes nettoyantes pour joint facial 3M™ 105

#### Soupape expiratoire 3M™ Cool Flow™

- Dissipe efficacement la chaleur accumulée pour plus de fraîcheur et de confort
- Évacue l'air expiré et réduit le risque de formation de buée sur les lunettes

#### Code couleur indiquant le niveau de protection de la soupape

- Classe de protection facilement identifiable par code couleur (ici FFP2, bleu)

#### Couche de charbon actif

- Permet de diminuer l'exposition à l'ozone et aux odeurs gênantes

#### Élastiques tressés ajustables

- Offrent une tenue confortable sur le visage, la tête et le cou

#### Compatibilité

- Protection oculaire 3M
- Protection auditive 3M
- Casque de soudage 3M™ Speedglas™
- Masques de soudage (grâce au design profilé)

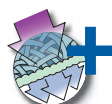

**Média filtrant haute performance 3M™**



**Soupape expiratoire 3M™ Cool Flow™**



**Joint facial (9928 uniquement)**



**Brides à boucle réglables**



**Charbon actif**

#### Masque antipoussière Spécifique soudage 3M™ 9928 Doté d'un joint facial doux

**Classification :** EN 149:2001+A1:2009 FFP2 R D

**Protection :** poussières / brouillards / ozone / odeurs gênantes

**Niveau maximal d'utilisation :** 10 x la VME pour l'ozone 10 x la VME pour les particules  
En concentration inférieure à la VME pour les odeurs organiques gênantes

FFP2

#### Masque antipoussière Spécifique soudage 3M™ 9925

**Classification :**

EN 149:2001+A1:2009 FFP2 NR D

**Protection :** poussières / brouillards / ozone / odeurs organiques gênantes

**Niveau maximal d'utilisation :** 10 x la VME pour l'ozone 10 x la VME pour les particules



FFP2

Les masques antipoussière 3M™ 9925 sont également vendus par lots de 5.





## Masques spécifiques odeurs gênantes 3M™

La série spécifique odeurs gênantes de 3M est conçue pour offrir une protection respiratoire légère, efficace, confortable et hygiénique dans des environnements de travail particuliers, allant du soudage au tri des déchets.

Ces masques spécifiques offrent une protection contre les poussières et les brouillards, et intègrent également une couche de charbon actif qui atténue les odeurs gênantes en concentration inférieure à la VME.

De plus, certains types de masque protègent des vapeurs organiques et des gaz acides en concentration inférieure à la VME.

### Principales applications

- Tri des déchets
- Fonderies de fer et d'acier
- Produits chimiques en poudre
- Construction et réparation navale
- Fabrication des métaux
- Fabrication de batteries
- Fabrication de peinture
- Construction
- Soudage

### Caractéristiques et avantages

#### Conception en coque avec coquille interne robuste

- S'adapte parfaitement à la plupart des formes et tailles de visage
- Conserve sa forme pendant l'utilisation
- Résiste à l'écrasement

#### Média filtrant haute performance 3M™

- Filtration efficace alliée à une faible résistance respiratoire
- Constance des performances haute qualité

#### Soupape expiratoire 3M™ Cool Flow™

- Dissipe efficacement la chaleur accumulée pour plus de fraîcheur et de confort
- Évacue l'air expiré et réduit le risque de formation de buée sur les lunettes

#### Couche de charbon actif

- Protège efficacement contre les odeurs gênantes des vapeurs organiques et/ou acides (concentration inférieure à la VME)

#### Brides de couleur

- Niveau de performance facilement identifiable par code couleur

#### Compatibilité

- Protection oculaire 3M
- Protection auditive 3M

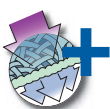

**Technologie de filtration à faible résistance respiratoire 3M™**



**Soupape expiratoire 3M™ Cool Flow™**



**Joint facial (9936 uniquement)**



**Charbon actif**

#### Masque antipoussière spécifique 3M™ 9914

**Classification :** EN 149:2001+A1:2009 FFP1 NR D

**Protection :** poussières / brouillards / odeurs gênantes des vapeurs organiques

**Niveau maximal d'utilisation :** jusqu'à 4 x la VME pour les particules et en concentration inférieure à la VME pour les vapeurs organiques

Également vendus par lots de 5.

#### Masque antipoussière spécifique 3M™ 9913

**Classification :**

EN 149:2001+A1:2009 FFP1 NR D

**Protection :** poussières / brouillards / odeurs gênantes des vapeurs organiques

**Niveau maximal d'utilisation :** jusqu'à 4 x la VME pour les particules et en concentration inférieure à la VME pour les vapeurs organiques

FFP1

#### Masque antipoussière spécifique 3M™ 9915

**Classification :**

EN 149:2001+A1:2009 FFP1 NR D

**Protection :** poussières / brouillards / odeurs gênantes des gaz acides

**Niveau maximal d'utilisation :** jusqu'à 4 x la VME pour les particules et en concentration inférieure à la VME pour les gaz acides

FFP1

#### Masque antipoussière spécifique 3M™ 9922

**Classification :**

EN 149:2001+A1:2009 FFP2 NR D

**Protection :** poussières / brouillards / odeurs gênantes et des vapeurs organiques

**Niveau maximal d'utilisation :** 10 x la VME pour l'ozone 10 x la VME pour les particules et en concentration inférieure à la VME pour les vapeurs organiques

FFP2

**NOUVEAU**



#### Masque antipoussière spécifique 3M™ 9936

**Classification :**

EN 149: 2001 + A1: 2009 FFP3 R D

**Protection :** poussière / brouillards / odeurs gênantes des gaz acides

**Niveau maximal d'utilisation :** jusqu'à 50 x la VME pour les particules et en concentration inférieure à la VME pour les gaz acides

FFP3



#### 3M™ 9921 sans soupape, 3M™ 9926 avec soupape

**Classification :**

EN 149:2001+A1:2009 FFP2 NR D

**Protection :** poussières / brouillards / odeurs gênantes des gaz acides

**Niveau maximal d'utilisation :** jusqu'à 10 x la VME pour les particules et en concentration inférieure à la VME pour les gaz acides

FFP2



## Série économique : masques coques 3M™ série C100

La série C100 propose des solutions d'un excellent rapport qualité-prix, intransigeantes avec votre sécurité. Les produits C100 sont intégralement testés, certifiés et marqués CE.

### Caractéristiques et avantages

#### Elastiques synthétiques

- Aucun composant en latex
- Réduit le risque de réaction allergique

#### Barrette nasale ajustable

- La barrette nasale peut être modelée afin d'assurer l'étanchéité sur le visage

#### Soupape expiratoire

- Réduit la formation de chaleur dans les environnements chauds et humides

#### Forme coque traditionnelle

- Léger
- Conception près du visage
- Protection efficace contre les poussières
- Coque intérieure résistante à l'écrasement



### Principales applications

- Construction
- Industrie minière
- Agriculture
- Fabrication générale
- Travail du bois
- Entretien
- Construction de machines

#### FFP2

#### Masque antipoussière 3M™ C112 Avec soupape

Classification : EN149:2001+A1:2009 FFP2 NR D

Protection : poussières / brouillards

Niveau maximal d'utilisation : Jusqu'à 10 x la VME

#### FFP2

#### Masque antipoussière 3M™ C102

Classification :

EN149:2001+A1:2009 FFP2 NR D

Protection : poussières / brouillards

Niveau maximal d'utilisation :  
Jusqu'à 10 x la VME

#### FFP1

#### Masque antipoussière 3M™ C101

Classification :

EN149:2001+A1:2009 FFP1 NR D

Protection : poussières / brouillards

Niveau maximal d'utilisation :  
Jusqu'à 4 x la VME

#### FFP1

#### Masque antipoussière 3M™ C111

Avec soupape

Classification :

EN149:2001+A1:2009 FFP1 NR D

Protection : poussières / brouillards

Niveau maximal d'utilisation :  
Jusqu'à 4 x la VME



# Masques réutilisables 3M™

Pour des périodes d'utilisation prolongée, les demi-masques et masques complets de 3M offrent un rapport qualité-prix exceptionnel, tout en étant confortables et faciles à utiliser.

Soumis à un contrôle qualité rigoureux, les masques 3M™ assurent un niveau de sécurité élevé, éprouvé et constant.

Le choix du masque et du filtre appropriés repose sur les particularités de votre environnement de travail et sur les besoins des utilisateurs. 3M peut vous aider à sélectionner la protection la plus efficace pour atteindre les meilleurs résultats.



# La méthode en 4 étapes



## 1. Identification de la nature du risque

Applications	Risques	Protection principale*
Peinture, pulvérisation, vernissage, revêtement	Peinture à base de solvant**	A2
	Pulvérisation de peinture antisalissure / meulage	A+P2
	Peinture hydrosoluble	A
	Solvants, résines, résines synthétiques**	A
	Peinture au latex, solvants résiduels	A
	Produits de préservation du bois	A
Entretien	Désinfection, nettoyage	ABEK1
Bricolage/décoration	Pulvérisation de colle, mousse, vernis, adhésif	A+P2
Enlèvement de déchets	Bactéries, spores, odeurs	A+P2
Agriculture	Pesticides, insecticides	A2P3
Traitement du bois	Collage, pulvérisation de colle	A
Construction, meulage, découpe, forage	Goudronnage	A
	Étanchéité	A
	Isolation par pulvérisation de mousse	A
Revêtement	Solvant organique (point d'ébullition inférieur à 65 °C)	AX
	Décapant pour peinture à base d'ammoniaque	K
	Revêtement au polyuréthane**	A
	Vernis à base de solvant	A
	Vernis à base d'eau	A
Collage	Solvant contenant des adhésifs	A
Manipulation	Dioxyde de soufre	E
	Acide chlorhydrique	E
	Purin	ABEK
	Ammoniaque	K
	Formaldéhyde	A1 + form.
	Stockage et transport de produits dangereux	ABEK1+P3 R

### Avertissement :

Ce guide n'offre qu'un aperçu non exhaustif. Il ne doit aucunement constituer l'unique mode de sélection d'un masque. Des informations détaillées relatives aux performances et aux limites figurent sur l'emballage du masque et dans le mode d'emploi. Avant d'utiliser ces masques, l'utilisateur doit avoir lu et compris les consignes d'utilisation de chaque produit. La législation nationale applicable doit être respectée.

\* Rajouter un filtre particules si pulvérisé.

\*\* En présence d'isocyanates, contactez le Service Relations Clients au 01 30 31 65 96.



Blanc - P : particules  
 Marron - A : vapeurs organiques  
 Gris - B : vapeurs inorganiques  
 Jaune - E : gaz acides  
 Vert - K : ammoniac et dérivés



## 2. Evaluer le risque

Facteur nominal de protection (FNP) pour les demi-masques et masques complets







Classe de filtre	FNP* avec demi-masque	FNP* avec masque complet
P1	4	4
P2	10	10
P3	50	200
Filtres gaz et vapeurs Classe 1	50 ou 1000 ppm (le plus faible)	2000 ou 1000 ppm (le plus faible)
Filtres gaz et vapeurs Classe 2	50 ou 5000 ppm (le plus faible)	2000 ou 5000 ppm (le plus faible)

Filtres AX pour les vapeurs organiques volatiles (point d'ébullition inférieur à 65°C). Les filtres AX ne doivent être utilisés que sur des masques complets 3M™. Les filtres AX doivent être changés après chaque poste.

Les filtres A1 et A2 s'utilisent pour les vapeurs organiques avec un point d'ébullition supérieur à 65°C.

\* Facteur Nominal de Protection (FNP) : niveau de protection minimal d'un masque en fonction des performances mesurées en laboratoires.

### 3.1 Sélection du masque adéquat

Séries des masques réutilisables 3M™	4000	6000	6500	7500	6000	7907S
						
	Demi-masques	Demi-masques	Demi-masques	Demi-masques	Masques complets	Masques complets
Durable		●	●	●	●	●
Sans maintenance	●					
Prêt à l'emploi (filtres intégrés)	●					
Confortable	●	●	●	●	●	●
Léger	●	●	●	●	●	●
Facile à mettre en place	●	●	●	●	●	●
Brides réglables	●	●	●	●	●	●
Mode coulissant			● (QL)	●		
Facile à nettoyer		●	●	●	●	●
Désassemblage rapide pour l'entretien			●	●		
Soupape expiratoire 3M™ Cool Flow™			●	●	●	
Compatible avec système à adduction d'air 3M-S-200+		●	●	●	●	●
Système modulaire de remplacement du filtre		●	●	●	●	●
Variété de filtres	●	●	●	●	●	●
Protection oculaire					●	●
Harnais à 6 points de fixation						●
Membrane phonique						●
Pièces de rechange		●	●	●	●	●
Accessoires	●	●	●	●	●	●
Plusieurs tailles disponibles		●	●	●	●	
Tailles avec code couleur		●		●	●	



## 3.2 Sélection du filtre adéquat

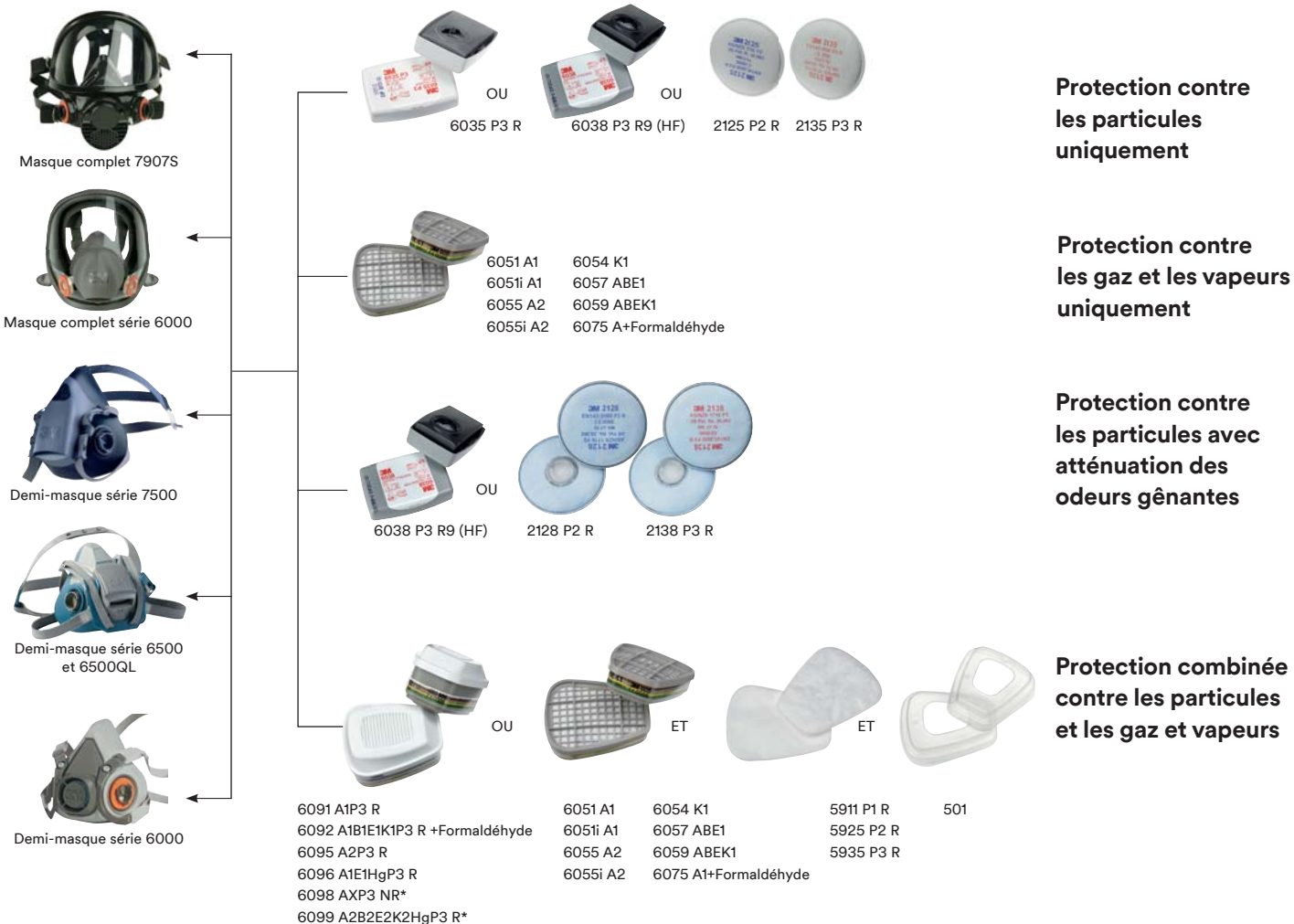

\* À utiliser avec des masques complets 3M uniquement.



## 4. Formation à la mise en place et à l'utilisation

Il est essentiel de maîtriser le mode d'utilisation et d'entretien de votre APR pour garantir une protection respiratoire efficace. Les professionnels des équipes technique et commerciale 3M peuvent vous aider à définir vos besoins en formation. Profitez de formations et de conseils personnalisés sur tous les aspects de la protection respiratoire.

## Entretien des masques réutilisables

Les équipements de protection respiratoire réutilisables 3M™ requièrent un entretien et des contrôles réguliers pour assurer à l'utilisateur une protection et des performances optimales. Un mauvais entretien peut altérer les niveaux de protection, mais également amoindrir la durabilité de l'équipement et, ainsi, entraîner un coût de remplacement supplémentaire. Vous trouverez, dans le livret qui accompagne chaque nouvel élément, les instructions relatives aux vérifications appropriées.

- 

1 Un nettoyage est recommandé après chaque utilisation.
- 

2 Démontez les filtres, les élastiques et autres éléments.
- 

3 Nettoyez la pièce faciale (à l'exception des filtres) à l'aide des pochettes nettoyantes 3M 105.
- OU
- 

4 Mettez les pièces dans une solution détergente chaude (la température ne doit pas excéder 50°C). Frottez avec une brosse.
- 

5 Désinfectez le masque en le plongeant dans une solution désinfectante d'ammonium quaternaire ou hypochlorite de sodium (1°). Rincez dans de l'eau claire et chaude.
- 

6 Laissez sécher dans une atmosphère non contaminée.

Exemple de fiche de nettoyage et d'inspection d'un masque réutilisable 3M™

### Avant d'utiliser votre masque

- Inspectez le masque à la recherche de pièces mal installées et/ou endommagées. Remplacez ces pièces le cas échéant.
- Contrôlez les valves et leur positionnement. Remplacez les valves endommagées ou détériorées.

### Chaque mois

- Procédez aux inspections « Avant utilisation ».
- Contrôlez en plus les éléments suivants :
  - joint facial
  - sangles et harnais
  - valves
- Consignez les résultats du contrôle mensuel.
- Remplacez immédiatement les pièces endommagées pour ne pas compromettre l'efficacité du produit.

### Après utilisation

- Nous vous recommandons de nettoyer les masques après chaque utilisation.
- Retirez les filtres à gaz/vapeur ou poussières.
- Nettoyez à l'aide d'une lingette 3M™ 105 ou en plongeant le produit dans une solution nettoyante tiède, en veillant à ce que la température de l'eau ne dépasse pas 50°C. Frottez avec une brosse souple jusqu'à ce que le masque soit propre.
- Rincez à l'eau douce tiède.
- Laissez sécher à l'air dans un milieu non contaminé.

### Commande des consommables, pièces de réparation et accessoires

Pour demander un devis ou passer commande de ces articles, contactez votre distributeur agréé 3M.



## Sélection et entretien des appareils respiratoires - Logiciels 3M

3M a mis au point un logiciel à la pointe des connaissances, pour vous faciliter le choix des appareils respiratoires et filtres 3M™. Ce logiciel convivial aide également les utilisateurs à estimer la durée de service des filtres à gaz et vapeurs 3M™ et à déterminer comment utiliser les nouveaux filtres 3M™ 6051i et 6055i, dotés de l'indicateur visuel de saturation 3M™ (abréviation anglaise ESLI pour End of Service Life Indicator).

Grâce à son interface conviviale permettant de saisir les contaminants et leur concentration, le logiciel 3M™ de sélection et d'estimation de la durée de vie rend le processus de sélection des masques 3M™ simple et rapide.

Capable d'analyser plus de 700 substances et mélanges de substances chimiques, ce logiciel permet d'identifier l'appareil respiratoire qui convient à l'utilisateur. Par ailleurs, l'utilisateur a la possibilité d'enregistrer ses choix.

Le logiciel Life de sélection et d'estimation de la durée de vie 3M™ permet également d'estimer la fréquence de remplacement des filtres antigaz et vapeurs 3M™. Il calcule leur durée de vie en analysant les conditions du lieu de travail, notamment du point de vue de la concentration de contaminants. Ces informations peuvent ensuite servir à établir un calendrier de remplacement des filtres.

### Logiciel ESLI pour les filtres 3M™ 6000i



Les filtres 3M™ antigaz et vapeurs à indicateur visuel de saturation 6051i et 6055i sont dotés d'un indicateur de durée de vie (ESLI). Le logiciel ESLI peut vous aider à déterminer si vous pouvez vous fier à l'ESLI pour le remplacement de vos filtres en méthode principale.

### Logiciel de sélection des masques 3M™



Le logiciel de sélection 3M™ vous aide à choisir le masque 3M™ adapté à votre environnement de travail.

### Logiciel d'estimation de la durée de vie des filtres antigaz 3M™



Le programme d'estimation de la durée de vie des filtres antigaz vous aide à estimer la fréquence de remplacement des filtres antigaz 3M™ sélectionnés.

## Dosimétrie 3M

Les dosimètres 3M™ sont conçus pour mesurer l'exposition aux gaz et aux vapeurs au poste de travail. Pratiques et confortables à utiliser, ils se fixent au vêtement de travail de l'utilisateur. Les dosimètres permettent de mesurer les vapeurs organiques (référence K3500 et K3520), l'oxyde d'éthylène (référence K3551) et le formaldéhyde (K3721).



Pour utiliser le logiciel, rendez-vous sur : [www.3M.fr/SLS](http://www.3M.fr/SLS)





## Masques réutilisables sans maintenance 3M™ série 4000

La série 4000 est constituée de demi-masques prêts à l'emploi et sans entretien avec filtres intégrés, conçus pour apporter une protection respiratoire efficace et confortable contre une combinaison de risques liés aux gaz, aux vapeurs et aux particules présents dans de nombreux secteurs. La technologie de filtration exclusive permet un design profilé du masque. Ainsi, la vision périphérique est dégagée pour un confort accru lorsque vous travaillez.

### Caractéristiques et avantage

#### Protection confortable et efficace

- Design profilé pour une meilleure vision périphérique
- Conception légère et équilibrée
- Matériau doux non allergisant avec joint facial texturé

#### Pratique

- Construction monopiece sans entretien
- Disponibles en 4 versions protégeant chacune contre un éventail de risques
- Étui refermable pour un stockage pratique et hygiénique entre chaque utilisation

#### Fraîcheur accrue

- Position centrale de la soupape expiratoire pour une dissipation efficace de la chaleur et de l'humidité accumulées dans le masque

#### Ajustement réglable

- Mise en place stable et sécurisée
- Bride du cou facile à ajuster

#### Économique

- À utiliser jusqu'à ce que les filtres antipoussière soient endommagés ou colmatés ou jusqu'à ce que les filtres antigaz soient saturés

#### Accessoires

- Protège-filtre 3M™ 400 contre les pulvérisations pour une durabilité accrue des principaux filtres antipoussière

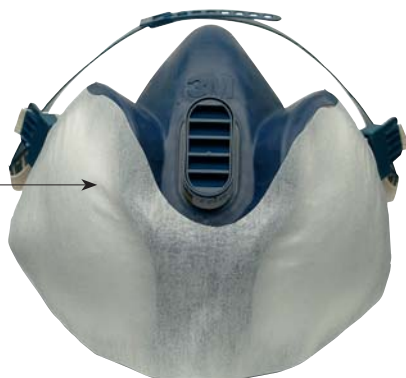
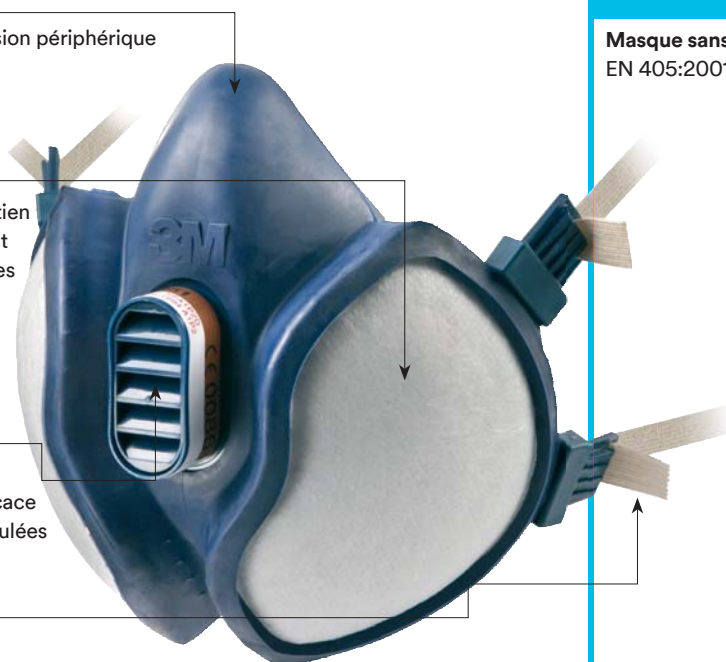

**Masque sans entretien 3M™ 4251**  
EN 405:2001+A1:2009

#### Compatible avec :

- Protection oculaire 3M
- Protection auditive 3M

**Masques réutilisables sans entretien 3M™ série 4000 disponibles :**

#### Masque réutilisable 3M™ 4251

Vapeurs organiques\* + particules  
FFA1P2 R D

#### Masque réutilisable 3M™ 4255

Vapeurs organiques\* + particules  
FFA2P3 R D

#### Masque réutilisable 3M™ 4277

Vapeurs organiques\* / vapeurs inorganiques + gaz acides / particules  
FFABE1P3 R D

#### Masque réutilisable 3M™ 4279

Vapeurs organiques\* / vapeurs inorganiques + gaz acides / ammoniac / particules  
FFABEK1P3 R D

\*Basé sur les ventes de masques réutilisables 3M™ en Europe Moyen-Orient et Afrique entre 2010 et 2013.

<sup>1</sup> INSPEC INTERNATIONAL Test Report 1.10.06.29 et données de sortie de qualité en cours

<sup>2</sup> Testé par 3M, données de sortie de qualité en cours. Par exemple en 2012 : 300 produits testés, tous les échantillons ont dépassé le niveau minimum EN 405 de gaz et la capacité du filtre à vapeur.

\* Vapeurs organiques ayant un point d'ébullition inférieur à 65 °C

Si vous avez choisi un masque réutilisable 3M™, vous avez choisi le confort, la facilité et l'ajustement. Choisissez maintenant le filtre qui vous convient le mieux. 3M a une large gamme de filtres pour offrir une protection efficace contre les gaz, les vapeurs et les particules dans de nombreuses industries différentes, notamment les produits chimiques, la réparation automobile, le travail des métaux, le pétrole, le gaz et plus encore. Et comme la gamme s'agrandit, vous avez donc encore plus de choix.

## Filtres combinés 3M™

Les filtres combinés protègent contre les particules et les gaz. Différentes combinaisons de filtres contre les particules et gaz vapeur sont utilisés en fonction des gaz ou vapeurs présents dans l'air.

### Filtres contre les gaz vapeurs et les particules 3M™ série 6000

Filtre	Niveau de protection	Protège contre
6091 <b>NOUVEAU</b>	A1P3 R	Gaz et vapeurs organiques (pt ébul. > 65 °C) et particules
6092 <b>NOUVEAU</b>	A1B1E1K1P3 R + formaldéhyde	Vapeurs organiques (pt ébul. > 65 °C), vapeurs inorganiques, gaz acides, ammoniac et ses dérivés, formaldéhyde jusqu'à 10 ppm et particules
6095 <b>NOUVEAU</b>	A2P3 R	Gaz et vapeurs organiques pt ébul. > 65 °C et particules
6096 <b>NOUVEAU</b>	A1E1HgP3 R	Vapeurs organiques (pt ébul. > 65 °C), gaz acides, mercure et particules
6098*	AXP3 NR	Vapeurs organiques pt ébul. < 65 °C et particules
6099* <b>NOUVEAU</b>	A2B2E2K2HgP3 R + formaldéhyde	Vapeurs organiques (pt ébul. > 65 °C), vapeurs inorganiques, gaz acides, ammoniac et ses dérivés, mercure, formaldéhyde jusqu'à 10 ppm et particules

#### Facile et flexible

Trois nouveaux filtres combinés qui s'adaptent à une plus grande variété d'applications.

Ainsi que les classifications des filtres 6096 et 6099 qui ont été étendues pour couvrir des contaminants supplémentaires.



Filtre combiné 3M™ 6098

## Filtres 3M™ contre les gaz & vapeurs

Les filtres contre les gaz et vapeurs protègent uniquement contre les gaz et les vapeurs. Ceux-ci peuvent être combinés avec certains filtres contre les particules si nécessaire.

### Filtres contre les gaz et vapeurs avec indicateur de saturation 3M™ série 6000i

Filtre	Niveau de protection	Protège contre
6051i <b>NOUVEAU</b>	A1	Gaz et vapeurs organiques (pt ébul. > 65 °C)
6055i <b>NOUVEAU</b>	A2	Gaz et vapeurs organiques (pt ébul. > 65 °C)

Veillez consulter les notices d'utilisation des filtres 6051i et 6055i ou le logiciel 3M™ de sélection et d'estimation de la durée de vie pour déterminer si ces filtres sont appropriés comme méthode de changement principale pour votre environnement de travail. Il est important de changer vos filtres antigaz au bon moment. Utiliser le filtre trop longtemps peut conduire au passage des contaminants au travers du filtre. La durée de vie est le terme utilisé pour décrire la durée pendant laquelle une paire de filtres peut être utilisée avant de devoir être changée. L'ESLI n'est approprié que comme une méthode de changement principale pour certaines vapeurs organiques et certaines concentrations d'exposition, qui doivent également être inférieures à la limite d'exposition au travail (VLEP).

#### Utilisation optimisée du filtre

Conçu pour indiquer la durée de vie en fonction de l'exposition individuelle.

#### Confiance dans la protection

L'indicateur de saturation est un outil simple intégré dans chaque filtre de la série 6000i pour un contrôle visuel rapide.

#### Facile d'utilisation

Aide les utilisateurs à déterminer quand changer leurs filtres dans des environnements appropriés ou peut être utilisé pour compléter un programme actuel de changement de filtre.



Filtre antigaz & vapeurs 3M™ 6051i

### Filtres antigaz & vapeurs 3M™ série 6000

Filtre	Niveau de protection	Protège contre
6051	A1	Gaz et vapeurs organiques (pt ébul. > 65 °C)
6054	K1	Ammoniac et ses dérivés
6055	A2	Gaz et vapeurs organiques (pt ébul. > 65 °C)
6057	ABE1	Vapeurs organiques (pt ébul. > 65 °C), vapeurs inorganiques et gaz acides
6059	ABEK1	Vapeurs organiques (pt ébul. > 65 °C), vapeurs inorganiques, gaz acides, ammoniac et ses dérivés
6075	A1+ formaldéhyde	Gaz et vapeurs organiques (pt ébul. > 65 °C) et formaldéhyde jusqu'à 10ppm

#### Confort

Bon équilibre du poids réparti sur le visage.

Faible résistance respiratoire.

La forme profilée des filtres procure un excellent champ de vision.

#### Compatibilité

Peut être utilisé avec tous les demi-masques et masques complets avec ou sans filtres contre les particules.



Filtre antigaz & vapeurs 3M™ 6057

\* Utilisation avec les masques complets 3M™ uniquement

3M a plus de 30 ans d'expérience dans la protection respiratoire, ce qui fait de nous une marque de confiance. Nos filtres n'offrent pas seulement une protection, nos innovations au fil des années rendent votre sécurité plus facile et plus confortable. La technologie moderne de filtration offre une résistance respiratoire réduite, tandis que les filtres combinés de conception compacte offrent une meilleure répartition du poids et un meilleur champ de vision.

En un clic, les filtres à fixation à baïonnette 3M peuvent être connectés à n'importe quel masque réutilisable 3M (à l'exception des filtres combinés 6098 et 6099, qui doivent être utilisés uniquement avec un masque complet 3M).

## Filtres antipoussière 3M™

Les filtres contre les particules protègent uniquement contre les particules, c'est-à-dire la poussière, les brouillards, les aérosols, les fumées, les bactéries, etc.

Certains de nos filtres protègent également des odeurs gênantes.

### Filtres antipoussière 3M™ 6035/6038

Filtre	Niveau de protection	Protège contre
6035	P3 R	Particules solides et liquides - boîtier plastique solide pour les applications difficiles
6038	P3 R	Particules solides et liquides. Fluorure d'hydrogène jusqu'à 30 ppm et odeurs de vapeurs organiques et de gaz acides inférieurs à la valeur limite d'exposition - boîtier plastique solide pour les applications difficiles

#### Durée de vie

Ces filtres ont plus de surface que de nombreux filtres standard, soit 1,8 fois la surface d'un filtre de la série 2000, ce qui peut potentiellement augmenter sa durée de vie dans certaines applications.

#### Vérification d'ajustement facile

Appuyez simplement sur le boîtier rigide du filtre pour utiliser la fonction de vérification d'ajustement à l'aide du ressort 3M™.

#### Pratique

Le boîtier rigide rend ce filtre idéal pour les environnements difficiles avec un besoin de décontamination et protection facile.

La coque du filtre 6038 protège également contre les étincelles et la chaleur élevée.



Filtres antipoussière 3M™ 6035

### Filtres antipoussière 3M™ série 5000

Filtre	Niveau de protection	Protège contre
5911†	P1 R	Particules solides et liquides
5925†	P2 R	Particules solides et liquides
5935†	P3 R	Particules solides et liquides
501		Bague de maintien du filtre

#### Combiné

S'utilise en combiné avec les filtres antigaz vapeurs 3M™ série 6000 à l'aide de la bague de maintien 501.

#### Confort

Léger, faible résistance respiratoire, excellent champ de vision lorsqu'il est monté sur les filtres antigaz et vapeurs de la série 6000.

#### Pratique

Particulièrement utile si vous devez changer le filtre contre les particules plus souvent que le filtre antigaz et vapeurs.



Filtres antipoussière 3M™ 5911

### Filtres antipoussière 3M™ série 2000

Filtre	Niveau de protection	Protège contre
2125	P2 R	Particules solides et liquides
2128	P2 R	Particules solides et liquides, ozone protection jusqu'à 10 x la VME, odeurs vapeurs organiques et gaz acides
2135	P3 R	Particules solides et liquides
2138	P3 R	Particules solides et liquides, ozone protection jusqu'à 10 x la VME, odeurs vapeurs organiques et gaz acides

#### Confort

L'air passe au travers des deux côtés du filtre, augmentant la surface et réduisant la résistance respiratoire.

#### Compatibilité

Peut être utilisé avec des demi-masques et masques complets et même sous des masques de soudage.

#### Durabilité

Ces filtres résistent à l'abrasion et à l'humidité.



Filtres antipoussière 3M™ série 2000

† Les filtres de la série 5000 peuvent être utilisés avec les filtres de la série 6000 pour une protection combinée contre les gaz et les particules avec une bague de maintien 501.



# Filtres antigaz et vapeurs organiques 3M™ Série 6000i avec indicateur visuel de saturation



NOUVEAUTÉ

Nous sommes fiers de vous présenter les filtres antigaz et vapeurs organiques 3M™ avec indicateur visuel de saturation.

Uniques chez 3M, ces filtres innovants et simples d'utilisation sont dotés d'un indicateur de durée de vie (ESLI) qui permet aux utilisateurs de déterminer quand les filtres doivent être remplacés, dans les environnements adaptés\*.

Compatible avec n'importe quel masque réutilisable 3M™, sauf ceux de la série 4000, les filtres 6051i et 6055i peuvent compléter ou remplacer votre calendrier actuel de remplacement des filtres.

## Caractéristiques et avantages

- Conçu pour indiquer la durée de vie, sur la base de l'exposition individuelle et du rythme respiratoire de chaque utilisateur.
- Indicateur visuel efficace et utile, pour savoir plus facilement quand les filtres doivent être remplacés.
- Cette technologie peut améliorer le respect des normes du secteur et de la politique de votre entreprise en matière de protection respiratoire.
- Homologués CE et classifiés A1 (6051i) et A2 (6055i). Ils fournissent une protection contre certains gaz et vapeurs organiques et présentent aussi toutes les caractéristiques des filtres antigaz standard 3M™.

### Barre d'indication simple

Elle aide l'utilisateur à savoir quand les filtres doivent être remplacés.



### Languette repositionnable

Protège l'indicateur contre les pulvérisations et dépôts.



Filtres antigaz et vapeurs organiques 3M™ 6051i avec indicateur visuel de saturation. Vapeurs organiques\*\* A1

Filtres antigaz et vapeurs organiques 3M™ 6055i avec indicateur visuel de saturation. Vapeurs organiques\*\* A2



## Qui peut en bénéficier ?

L'indicateur de durée de vie 3M peut être utilisé en complément ou en remplacement de votre calendrier actuel de remplacement des filtres. Il n'est recommandé comme méthode de remplacement principale que pour certaines vapeurs organiques et certains niveaux d'exposition.

Pour déterminer si l'ESLI peut servir de méthode principale pour établir votre calendrier de remplacement des filtres :

- 1 Évaluez les niveaux d'exposition aux vapeurs organiques sur votre lieu de travail.
- 2 Saisissez les résultats de ce suivi dans le logiciel de sélection et d'estimation de la durée de vie 3M ([www.3m.fr/SLS](http://www.3m.fr/SLS)). Si l'indicateur ESLI ne convient pas comme méthode principale, vous pouvez néanmoins l'utiliser pour compléter votre calendrier actuel de remplacement des filtres.

Le remplacement de vos filtres de protection contre les gaz et les vapeurs organiques doit intervenir au bon moment. L'utilisation prolongée d'un filtre au-delà de ce délai peut entraîner la pénétration des substances dangereuses à l'intérieur du masque. Le terme « durée de vie » correspond à la durée pendant laquelle une paire de filtres peut raisonnablement être utilisée, avant de devoir être remplacé.

Le système ESLI ne convient comme méthode de remplacement principale qu'avec certaines vapeurs organiques. D'autre part, les concentrations d'exposition doivent être inférieures aux valeurs limites d'exposition sur le lieu de travail (VLE).

\*Consultez la notice d'utilisation des filtres 6051i et 6055i ou le Logiciel de sélection et d'estimation de durée de vie 3M™ pour savoir si ces filtres peuvent servir de méthode de remplacement principale dans votre environnement de travail.

\*\* Vapeurs organiques ayant un point d'ébullition inférieur à 65°C.



## Demi-masques réutilisables 3M™ série 7500

Axés sur le bien-être de l'utilisateur, les demi-masques réutilisables série 7500 placent haut la barre du confort. La douceur de leur joint d'étanchéité et la soupape expiratoire exclusive 3M™ Cool Flow™ offrent une aisance et une tenue uniques. La faible résistance respiratoire contribue à minimiser l'accumulation de chaleur dans le masque et confère un port très agréable.

Tous ces masques sont disponibles en 3 tailles et équipés du système de fixation à baïonnette 3M™ qui permet d'ajouter une variété de filtres légers afin de vous protéger, selon vos besoins, contre les gaz, les vapeurs ou les particules. Ils peuvent également être utilisés avec les systèmes à adduction d'air 3M™ S-200.

### Caractéristiques et avantages

#### Harnais

- Maintien équilibré et sécurisé
- Points de pression et de tension réduits

#### Pièce faciale

- Mode coulissant pour plus de commodité pendant les pauses
- Pièce faciale en silicone doux pour un confort unique et une plus grande durabilité
- Pont nasal mince pour encore plus de confort
- Entretien complet possible
- Grande légèreté : 136 g

#### Soupape expiratoire 3M™ Cool Flow™

- Résistance moindre à l'expiration
- Respiration facilitée
- Réduction de la chaleur et de l'humidité accumulées
- Réduction de la vibration de la soupape
- Évacuation de l'air expiré vers le bas
- Reste propre



#### Design profilé

- Réduit l'interférence avec le champ de vision
- Brides moins salissantes
- Réduit la formation de buée sur les lunettes
- Design élégant

#### Raccordement du filtre

- Conception à double filtre pour une résistance respiratoire plus faible
- Meilleure répartition du poids pour un meilleur équilibre
- Meilleure vision périphérique
- Tenue fiable et sécurisée
- Marquage visuel du point de fixation
- Système flexible pour les filtres antigaz et antipoussière

#### Plus

- Assortiment de pièces de recharge
- Disponibles en 3 tailles de couleur différente



#### Demi-masque 3M™ Série 7500 EN 140:1998

- Demi-masque 3M™ 7501 : petite taille (bleu gris)
- Demi-masque 3M™ 7502 : taille standard (bleu clair)
- Demi-masque 3M™ 7503 : grande taille (bleu foncé)

#### Compatible avec :



- système à adduction d'air 3M™ S-200 +
- protection oculaire 3M
- protection auditive 3M
- protection de la tête 3M

#### Kits antigaz

#### Demi-masques réutilisables 3M™ série 7500 Recharge A2 P3R disponible



#### Accessoires pour demi-masques 3M



Étui souple pour demi-masque 3M™ 106



Lingette nettoyante pour joint facial 3M™ 105



## Demi-masques réutilisables 3M™ série 6500

Les demi-masques réutilisables 3M™ série 6500 ont été conçus pour les activités dans les environnements les plus difficiles et les plus sales.

Ils procurent confort, durabilité et stabilité grâce à leur construction robuste et à leur joint facial en silicone texturé ferme et léger.

Ces masques sont disponibles en 3 tailles et équipés du système de fixation à baïonnette 3M™ qui permet d'ajouter une variété de filtres légers afin de vous protéger, selon vos besoins, contre les gaz, les vapeurs ou les particules.

### Caractéristiques et avantages

#### Harnais réglable

- Harnais ajustable (3 réglages différents) pour une étanchéité et un confort optimaux
- Brides durables

#### Pièce faciale

- Joint facial en silicone résistant
- Léger
- Garde sa forme même en environnement à haute température
- Peu de partie détachable et de creux pour un nettoyage et une maintenance simplifiés
- Design profilé pour un large champ de vision

#### Soupape respiratoire 3M™ Cool Flow™

- Réduction de la chaleur et de l'humidité
- Respiration facilitée

#### Raccordement du filtre

- Conception à double filtre pour une résistance respiratoire plus faible
- Meilleure répartition du poids pour un meilleur équilibre
- Meilleure vision périphérique
- Tenue fiable et sécurisée
- Marquage visuel du point de fixation
- Système flexible pour les filtres antigaz et antipoussière

#### Compatibilité

- Compatible avec les masques pour le soudage et le meulage 3M

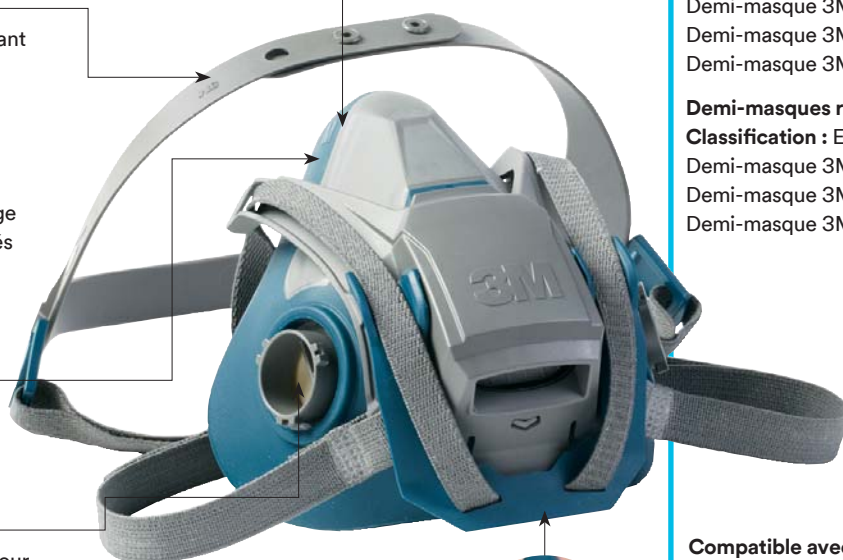

#### Existe en version avec mécanisme de descente Quick Latch

- Mise en place et retrait faciles lorsque vous entrez ou sortez d'une zone contaminée
- Plus besoin de retirer votre casque de chantier ou votre visière pour baisser ou remonter votre masque

#### Demi-masques réutilisables 3M™ série 6500QL avec mécanisme de descente Quick Latch

Classification : EN140:1998

Demi-masque 3M™ 6501QL : petite taille

Demi-masque 3M™ 6502QL : taille standard

Demi-masque 3M™ 6503QL : grande taille

#### Demi-masques réutilisables 3M™ série 6500

Classification : EN140:1998

Demi-masque 3M™ 6501 : petite taille

Demi-masque 3M™ 6502 : taille standard

Demi-masque 3M™ 6503 : grande taille

#### Compatible avec :



système à adduction d'air 3M™ S-200 +  
protection oculaire 3M  
protection auditive 3M  
protection de la tête 3M

#### Accessoires pour demi-masques 3M



Étui souple pour demi-masque 3M™ 106



Lingette nettoyante pour joint facial 3M™ 105



## Demi-masques réutilisables 3M™ série 6000

Les demi-masques réutilisables 3M™ de la série 6000 sont légers et faciles à utiliser. Ils constituent par ailleurs une solution économique nécessitant peu d'entretien. Ces masques existent en 3 tailles et sont dotés du système de fixation à baïonnette 3M™ qui permet d'adapter une grande variété de filtres antigaz et antipoussière afin de répondre à vos besoins.

Les demi-masques 3M série 6000 sont également compatibles avec les systèmes à adduction d'air 3M™ S-200, pour plus de commodité et de flexibilité.

### Caractéristiques et avantages

#### Harnais

- Compatible avec les autres protections des yeux et de la tête 3M
- Maintien équilibré pour une tenue confortable
- Bride du cou facile à fixer

#### Pièce faciale

- 3 tailles de couleur différente facilitant l'identification
- Matériau léger en élastomère pour plus de confort pendant les longues périodes de travail
- Poids plume : 82 g
- Coûts d'entretien réduits au minimum

#### Design profilé

- Réduit l'interférence avec le champ de vision
- Manipulation plus simple et plus facile

#### Raccordement du filtre

- Conception à double filtre pour une résistance respiratoire plus faible
- Bonne répartition du poids pour un meilleur équilibre
- Bonne vision périphérique
- Tenue fiable et sécurisée
- Marquage visuel du point de fixation
- Système flexible pour les filtres antigaz et antipoussière

#### Plus

- Pièces de rechange disponibles
- Disponibles en 3 tailles de couleur différente



#### Demi-masque 3M™ 6200 (moyen)

EN 140:1998

Demi-masque 3M™ 6100 : petite taille (gris clair)

Demi-masque 3M™ 6200 : taille standard (gris)

Demi-masque 3M™ 6300 : grande taille (gris foncé)

#### Compatible avec :



système à adduction d'air  
3M™ S-200 +  
protection oculaire 3M  
protection auditive 3M  
protection de la tête 3M

#### Accessoires pour demi-masques 3M



Étui souple pour  
demi-masque  
3M™ 106



Lingette nettoyante  
pour joint facial  
3M™ 105

#### Kits antigaz

Demi-masques réutilisables 3M™ série 6000  
Recharges A1 P3R et A2 P3R disponibles





## Masque complet réutilisable 3M™ 7907S

Pour la protection du visage et des voies respiratoires lors de tâches difficiles, profitez de la durabilité et de la sécurité conférées par le masque complet 3M™ 7907S. Le système de fixation à baïonnette 3M™ permet d'adapter une grande variété de filtres antigaz et antipoussière légers en fonction de vos besoins.

Le masque complet 3M 7907S peut également être utilisé avec le système à adduction d'air 3M S-200 pour plus de commodité et de flexibilité.

### Caractéristiques et avantages

#### Harnais à 6 points

- Tenue facile et fiable pour une sécurité maximale
- Meilleure stabilité
- Boucles à ouverture facile

#### Oculaire panoramique

- Oculaire en polycarbonate offrant un large champ de vision
- Kit de fixation de lunettes et protection de l'oculaire disponibles

#### Pièce faciale

- Double joint facial pour une adaptation sûre et fiable à la plupart des tailles de visage
- Harnais à 6 brides
- Caoutchouc de silicone taille unique
- Durabilité extrême
- Assortiment de consommables disponibles
- Membrane phonique pour une meilleure communication

#### Raccordement du filtre

- Conception à double filtre pour une résistance respiratoire plus faible
- Excellente répartition du poids pour un meilleur équilibre
- Excellente vision périphérique
- Tenue fiable et sécurisée
- Système flexible pour les filtres antigaz et antipoussière



Masque complet 3M™ 7907S (silicone)  
EN 136 (classe 2)

Compatible avec :  
système à adduction d'air 3M™ S-200  
protection auditive 3M

#### Accessoires pour masques complets 3M™



Lingette nettoyante pour joint facial 3M™ 105



Sac de stockage et transport pour masque complet 3M™ 107



## Masques complets réutilisables 3M™ série 6000

Les masques complets 3M™ série 6000 sont simples à manipuler et confortables à porter. La soupape expiratoire offre une durabilité accrue et permet un nettoyage facile. Ces masques sont disponibles en 3 tailles et équipés du système de fixation à baïonnette 3M™ qui permet d'adapter une grande variété de filtres antigaz et antipoussière légers en fonction de vos besoins. Le masque complet série 6000 peut également être utilisé avec le système à adduction d'air 3M S-200 pour plus de commodité et de flexibilité.

### Caractéristiques et avantages

#### Pièce faciale complète

- Pièce faciale en élastomère, souple et non allergisante
- Très légère (400 g) pour un grand confort

#### Oculaire panoramique

- Large champ de vision
- Oculaire en polycarbonate résistant aux rayures et aux chocs conformément à la norme EN 166:2001 B

#### Harnais à 4 brides

- Facile à mettre et à retirer
- Bien équilibré

#### Soupape expiratoire

- 3M™ Cool Flow™
- Résistance moindre à l'expiration
- Respiration facilitée
- Réduction de la chaleur et de l'humidité accumulées
- Réduction de la vibration de la soupape
- Évacuation de l'air expiré vers le bas
- Brides peu salissantes
- Design élégant

#### Raccordement du filtre

- Conception à double filtre pour une résistance respiratoire plus faible
- Meilleure répartition du poids pour un meilleur équilibre
- Meilleure vision périphérique
- Tenue fiable et sécurisée
- Marquage visuel du point de fixation
- Système flexible pour les filtres antigaz et antipoussière
- Raccordement possible à un système à adduction d'air S-200



#### Masque complet 3M™ 6800 (moyen)

EN 136 :1998 (classe 1)

3 tailles disponibles :

Masque complet 3M™ 6700 (petite taille)

Masque complet 3M™ 6800 (taille standard)

Masque complet 3M™ 6900 (grande taille)

#### Compatible avec :

système à adduction d'air 3M™ S-200  
protection auditive 3M

#### Accessoires pour masques complets 3M™



Lingette nettoyante  
pour joint facial  
3M™ 105



Sac de stockage  
et transport pour  
masque complet  
3M™ 107

## Accessoires et pièces détachées pour masques réutilisables

### Demi-masques

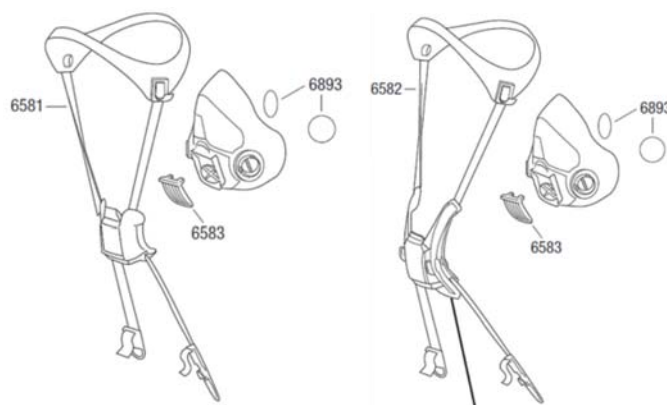
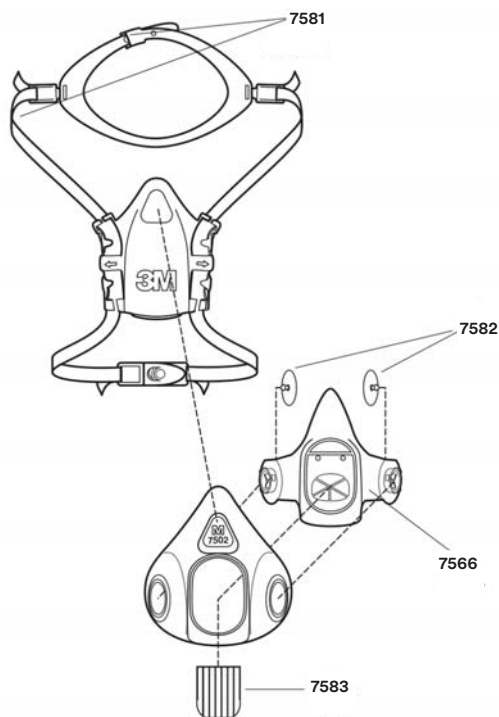

#### Demi-masque réutilisable 3M™ série 7500

#	Description	Réf. pièce
1	Harnais de tête	7581
2	Soupape inspiratoire	7582
3	Soupape expiratoire	7583
4	Support de filtre	7566

#### Demi-masque réutilisable 3M™ 6500 et 6500QL

#	Description	6500 Réf. pièce	6500QL Réf. pièce
1	Ensemble de harnais de tête/Harnais à tête de loquet rapide Assemblée	6581	6582
2	Soupape expiratoire	6583	6583
3	Soupape inspiratoire	6593	6893

### Accessoires pour demi-masques 3M™



Étui souple pour demi-masque 3M™ 106



Lingette nettoyante pour joint facial 3M™ 105

## Accessoires et pièces détachées pour masques réutilisables

### Masques complets

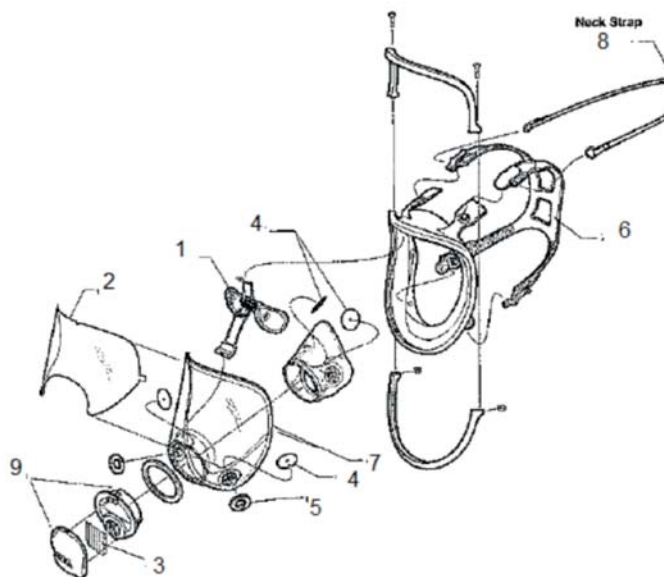

#### Masque complet 3M™ 7907S

Description	Réf. pièce
Kit de la membrane phonique	7895
Chambre respiratoire	7924
Ensemble du demi-masque intérieur texturé	7991
Couvercle de vanne d'expiration	7918
Ensemble de soupape à 5 nez	7882
Film de protection de visière 3M™	7992
Cadre de visière	7928

#### Masque complet 3M™ série 6000

#	Description	Réf. pièce
1	Kit monture de fixation de lunettes	6878
2	Films de protection de visière 3M™	6885
3	Soupape expiratoire	6889
4	Soupape inspiratoire	6893
5	Joint d'étanchéité (orange) 3M™	6895
6	Harnais 4 branches 3M™	6897
7	Visière	6898
8	Bride pour port en bandoulière	7883
9	Kit adaptateur central	6864

### Accessoires pour masques complets 3M™



Lingette nettoyante pour joint facial 3M™ 105



Sac de stockage et transport pour masque complet 3M™ 107





# Systemes à ventilation assistée et à adduction d'air

**Travailler dans une bulle de confort.** L'apport d'un air respirable est une condition essentielle pour travailler dans des zones soumises à des contaminants dangereux. 3M propose une gamme complète de systèmes industriels à ventilation assistée et à adduction d'air, spécialement conçue pour les environnements les plus exigeants. Ces systèmes de protection respiratoire protègent contre de nombreux risques tout en procurant un grand confort. De plus, leur facilité d'utilisation permet d'accroître la productivité sur le lieu de travail. 3M peut vous aider à sélectionner le produit adéquat et vous former à son utilisation.

## Système à ventilation assistée ?

- Comprend un moteur alimenté par batterie pour aspirer l'air à travers un filtre
- Ne doit pas être utilisé dans des conditions présentant un danger immédiat pour la vie ou la santé (DIVS)
- Peut convenir à une utilisation prolongée grâce à sa faible résistance respiratoire
- Peut intégrer une protection de la tête, des yeux et du visage

## Système à adduction d'air ?

- Air alimenté par un compresseur (l'air comprimé doit être respirable)
- Conseillé pour protéger contre des substances présentant une faible détectabilité (goût / odeur)
- Ne doit pas être utilisé dans des conditions présentant un danger immédiat pour la vie ou la santé (DIVS)
- Peut convenir à une utilisation prolongée grâce à sa faible résistance respiratoire
- Peut intégrer une protection de la tête, des yeux et du visage



## Systèmes à ventilation assistée



Unité filtrante  
3M™ Versaflo™ TR-300+



Unité filtrante  
3M™ Versaflo™  
TR-600

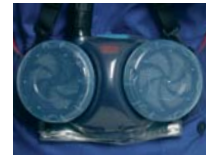

Unité filtrante  
3M™ Jupiter™



Masque de protection respiratoire  
à ventilation assistée  
3M™ Powerflow™ 7900PF



Casque  
3M™ Airstream™  
AS-300



## Systèmes à adduction d'air



Régulateurs  
3M™ Versaflo™ série V



Panneaux de purification  
3M™ Aircare™



Système à adduction  
d'air 3M™ S-200+

## Systemes modulaires

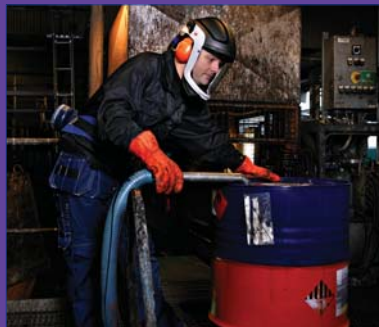

Les systemes de protection respiratoire modulaires constituent une approche exhaustive de la protection du travailleur, axée sur le confort et la simplicité d'utilisation. Toutes les coiffes, les unités d'alimentation en air et les tuyaux respiratoires sont compatibles les uns avec les autres. Les utilisateurs profitent d'une multitude de configurations, agencant les pièces selon leurs besoins à chaque changement d'environnement ou d'application. Nec-plus-ultra en matière de flexibilité, ces solutions s'adaptent parfaitement à l'évolution des conditions de travail de l'utilisateur.

## Systemes individuels



Les systemes de protection respiratoire individuels peuvent être utilisés dans une variété d'applications professionnelles. Ils se présentent sous la forme de masques à ventilation assistée pouvant intégrer, outre la protection respiratoire, une protection intégrée de la tête, des yeux et du visage, et sous la forme de régulateurs à adduction d'air avec demi-masques et masques complets.

## Constitution d'un systeme modulaire

### Systemes à ventilation assistée

#### Étape 1A

Sélectionnez votre unité filtrante\*.

#### Étape 1B

Sélectionnez vos filtres, votre batterie et votre ceinture.



#### Étape 2

Sélectionnez votre coiffe.



#### Étape 3

Sélectionnez votre tuyau respiratoire.



#### Étape 4

Sélectionnez vos accessoires.



\* Vous voulez un moyen encore plus simple pour sélectionner un systeme ? Choisissez les kits de démarrage de ventilation assistée 3M™, qui comprennent tout sauf la coiffe.

### Systemes à adduction d'air

#### Étape 1

Sélectionnez votre régulateur.



#### Étape 2

Sélectionnez votre coiffe.



#### Étape 3

Sélectionnez votre tuyau respiratoire.



#### Étape 4

Sélectionnez votre tuyau d'alimentation en air comprimé.



#### Étape 5

Sélectionnez vos raccords.



#### Étape 6

Sélectionnez vos accessoires.



## Systemes respiratoires modulables

### Coiffes et cagoules 3M™ Versaflo™ série S

Harnais standard intégré

Harnais premium réutilisable



S-133 S/L  
S-333G S/L

S-433 S/L  
S-533 S/L



S-655  
S-657  
S-757

S-855E

### Coiffes 3M™ Versaflo™ série M

Pare-visage

Casques de sécurité

Casques de sécurité avec cape de protection



M-106  
M-107



M-306  
M-307



M-406  
M-407

### Tuyaux respiratoires

BT-20 S/L : tuyau léger (2 longueurs)  
BT-30 : tuyau à longueur réglage  
BT-40 : tuyau en néoprène très résistant



BT-20 S/L



BT-30\*



BT-40

\* BT-30 n'est pas approuvé pour une utilisation avec les combinaisons coiffes M-400 / Moteur TR-600. Le tuyau respiratoire BT-20S / L ou BT-40 doit être utilisé.

### Unités filtrantes

Particules uniquement  
(option contre les odeurs gênantes des vapeurs organiques et des gaz acides)

Particules + gaz et vapeurs

Particules + gaz et vapeurs

À sécurité intrinsèque  
Particules + gaz et vapeurs  
(utilisable en zone ATEX)



Unité filtrante  
3M™ Versaflo™ TR-300+



Unité filtrante  
3M™ Versaflo™ TR-600



Unité filtrante 3M™ Jupiter™



Unité filtrante 3M™ Jupiter™  
avec kit IS



#### Filtres

- Pare-étincelles
- Préfiltre
- Filtre P
- Filtre P/odeurs gênantes des vapeurs organiques
- Filtre P/odeurs gênantes des gaz acides (acide fluorhydrique jusqu'à 10 x la VME)

#### Batteries

- Batterie standard (5-6 heures)
- Batterie haute capacité (10-12 heures)

#### Chargeurs

- Chargeur individuel
- Chargeur multiposte (4 postes)



#### Filtres

- Spark Arrestor
- Préfiltre
- Filtre P
- P / Nuisance Level
- Vapeur organique / gaz acide
- Filtre A1P
- Filtre A2P
- Filtre ABE1P
- Filtre ABE2K1HgP

#### Batteries

- Batterie standard
- Batterie haute capacité

#### Chargeurs

- Batterie de station unique. Chargeur
- Batterie à 4 stations. Kit chargeur



#### Filtres

- Préfiltres
- Filtres antipoussière P
- Filtres A2P
- Filtres A2BEK1P
- Filtres ABE1P

#### Batteries

- Batterie 4 h d'autonomie
- Batterie 8 h d'autonomie
- Batterie IS 4 h d'autonomie

#### Chargeurs

- Chargeur individuel
- Chargeur multiposte (10 postes)



### Accessoires antichaleur radiante



Détail page 48

## Systèmes respiratoires individuels

### Système à ventilation assistée à la ceinture pour les environnements liés à l'amiante



Système à ventilation assistée 3M™ Versaflo™ TR-603E-ASB avec masque complet 7900PF et tuyau respiratoire BT-50

### Masque ventilé



Masque de protection respiratoire à ventilation assistée 3M™ Powerflow™ 7900PF

### Système à adduction d'air



3M™ S-200 +



Casque 3M™ Airstream™ AS-300



BT-922

### Accessoires pour tuyau respiratoire

BT-922 : Housse de protection plastique  
BT-926 : Housse de protection résistante à la flamme

### Régulateurs à adduction d'air

Refroidissement d'air



Refroidisseur 3M™ Versaflo™ V-100E

Chauffage d'air



Réchauffeur 3M™ Versaflo™ V-200E

Régulateur de pression



Régulateur 3M™ Versaflo™ V-500E

### Raccord pour ceinture



Tuyau d'alimentation en air comprimé



### Raccord pour tuyau d'alimentation en air comprimé



Panneau de purification 3M™ Aircare™ (fixation murale ou sur socle)



### Coiffes de soudage 3M™ Speedglas™



Homologuées avec unités filtrantes 3M™ Jupiter™ et 3M™ Adflo™ et régulateur à adduction d'air V-500E. Pour plus d'informations sur les coiffes de soudage, Consultez notre catalogue Solutions pour le Soudage 3M



## Coiffes à harnais intégré 3M™ Versaflo™ série S

Développées à partir de la modélisation informatique d'un échantillonnage mondial de morphologies crâniennes, les nouvelles coiffes et cagoules 3M™ Versaflo™ série S offrent plusieurs options d'ajustement et de réglage de la taille afin d'apporter un confort optimal au plus grand nombre. Elles protègent les yeux, le visage et les cheveux. Les coiffes et cagoules à harnais intégré conviennent pour des applications induisant de fréquents remplacements de l'ensemble de la coiffe, comme la fabrication de produits pharmaceutiques, mais aussi dans les environnements peu salissants. Pour la gestion des déchets, le harnais et les composants de l'arrivée d'air peuvent être rapidement retirés et séparés pour le tri des déchets.

### Caractéristiques et avantage

#### Confort continu

- Conception fine épousant étroitement la tête de l'utilisateur pour plus d'esthétisme
- Légères et amples
- Excellente répartition du débit d'air pour un confort accru ainsi qu'une réduction du bruit et de la formation de buée

#### Harnais intégré

- Immédiatement prêt à l'emploi
- 2 tailles ajustables disponibles : petit/moyen (50-58 cm) et moyen/grand (54-64 cm)

#### Visibilité améliorée

- Excellent champ de vision notamment vers le bas, courbure réduite pour moins de reflets et d'éblouissement

#### Protection accrue

- Compatibles avec des lunettes de correction, de sécurité et une pilosité limitée
- Conformés à la classe la plus élevée de protection respiratoire (TH3) pour ce type de produit lorsqu'elles sont utilisées avec une unité filtrante 3M™
- Protection oculaire et faciale conforme à la norme EN 166 (projections liquides et impact à faible énergie)
- Protection de la tête, des cheveux, du cou et des épaules



### Principales industries et applications

- Préparation des surfaces, peinture et revêtement
- Industrie pharmaceutique
- Industrie chimique
- Médical et santé
- Agroalimentaire
- Agriculture
- Travail du bois
- Industrie du papier et de la pâte à papier

#### Coiffe 3M™ Versaflo™ S-533

Le cou et les épaules sont protégés par un matériau souple et pas pelucheux qui épouse bien les parties à couvrir.

**Matériau :** polyuréthane enduit tissé polyamide

**Visière :** polycarbonate traité pour une résistance accrue aux rayures et aux produits chimiques



#### Coiffe 3M™ Versaflo™ S-133

Tissu polyvalent et économique

**Tissu :** 2 couches de polypropylène non tissé laminé à un film polypropylène

**Visière :** PETG



#### Coiffe 3M™ Versaflo™ S-333G

Tissu peu pelucheux, souple, silencieux et plus résistant

**Matériau :** polyuréthane enduit tissé polyamide

**Visière :** PETG



#### Coiffe 3M™ Versaflo™ S-433

Couvre le cou et les épaules

**Matériau :** polypropylène non tissé laminé à un film polypropylène

**Visière :** PETG

#### Système de traitement de l'air 3M

#### Classification des coiffes série S

FNP<sup>(1)</sup>

3M™ Versaflo™ TR-300	EN12941 TH3	500
3M™ Versaflo™ TR-600	EN12941 TH3	500
3M™ Jupiter™	EN12941 TH3	500
3M™ Versaflo™ V-100E/ V-200E/V-500E	EN14594 3A	200

#### Protection supplémentaire

Protection des yeux EN166 2:F:3

(1) Facteur nominal de protection (FNP) - taux de fuite totale vers l'intérieur selon la norme applicable. Normes pour une classe donnée de dispositifs de protection respiratoire. Les coiffes respiratoires souples de la série S répondent aux exigences de type A de la norme EN14594. Elles sont approuvées pour une utilisation avec une gamme de tuyaux respiratoires pour adduction d'air qui répondent à la fois aux exigences des types A et B de la norme EN 14594.



## Coiffes légères avec harnais réutilisable 3M™ Versaflo™ série S

Développées à partir de la modélisation informatique d'un échantillonnage mondial de morphologies crâniennes, les nouvelles coiffes et cagoules 3M™ Versaflo™ série S offrent plusieurs options d'ajustement et de réglage de la taille afin d'apporter un confort optimal au plus grand nombre. Les cagoules légères à harnais réutilisable peuvent se révéler un excellent choix économique dans les environnements nécessitant un remplacement fréquent de la pièce faciale. En effet, seule la cagoule sale est remplacée alors que le harnais et l'arrivée d'air peuvent être réutilisés. Elles offrent également la possibilité à l'utilisateur de modifier l'orientation du flux d'air selon ses préférences. D'une simple rotation de la bague de réglage externe, il peut diriger le flux d'air de l'arrière de la tête vers les tempes, le visage et la visière.

### Caractéristiques et avantage

#### Confort continu

- Conception fine épousant étroitement la tête de l'utilisateur pour plus d'esthétisme
- Légères et amples
- Excellente répartition du débit d'air pour un confort accru ainsi qu'une réduction du bruit et de la formation de buée
- Réglage de l'orientation du flux d'air en fonction des préférences de l'utilisateur

#### Harnais réutilisable

- Solution économique dans les environnements nécessitant un remplacement fréquent de la pièce faciale
- Orientation du débit d'air et ajustement du harnais selon les préférences de l'utilisateur pour un confort accru et une tenue personnalisée
- Taille unique : 50-64 cm

#### Visibilité améliorée

- Excellent champ de vision notamment vers le bas, courbure réduite pour moins de reflets et d'éblouissement

#### Protection accrue

- Compatibles avec des lunettes de correction, de sécurité et une piloté limitée
- Conformés à la classe la plus élevée de protection respiratoire (TH3) pour ce type de produit lorsqu'elles sont utilisées avec une unité filtrante 3M™
- Protection oculaire et faciale conforme à la norme EN 166 (projections liquides et impact à faible énergie)



reddot design award  
honorable mention 2011



### Principales industries et applications

- Préparation des surfaces, peinture et revêtement
- Industrie pharmaceutique
- Industrie chimique
- Médical et santé
- Agroalimentaire
- Agriculture
- Travail du bois
- Industrie du papier et de la pâte à papier

#### Coiffe 3M™ Versaflo™ S-655

D'usage général, avec col intérieur tricoté plus court et plus fin que celui des modèles précédents

**Matériau :** polypropylène non tissé laminé à un film polypropylène

**Visière :** PETG



#### Coiffe 3M™ Versaflo™ S-657

Équipée d'une double bavette d'étanchéité. Pour plus de confort, la bavette inférieure peut être glissée à l'intérieur du vêtement de travail ou de la combinaison de protection afin de les ventiler grâce à l'excès d'air.

**Matériau :** polypropylène non tissé laminé à un film polypropylène

**Visière :** PETG



#### Coiffe de peintre 3M™ Versaflo™ S-757

Tissu spécifiquement conçu pour capturer les gouttelettes de peinture pulvérisée. Conception à double bavette.

**Matériau :** polypropylène non tissé laminé sur les 2 côtés avec un film polypropylène

**Visière :** polycarbonate traité



#### Coiffe 3M™ Versaflo™ S-855E

Cagoule à joint étanche pour les environnements exposés aux éclaboussures de liquides chimiques. Col intérieur tricoté.

**Tissu :** polypropylène non tissé avec film protecteur multicouche

**Visière :** polycarbonate traité

#### Système de traitement de l'air 3M

#### Classification des coiffes série S

#### Protection supplémentaire

Protection des yeux EN166 2:F:3

Système de traitement de l'air 3M	Classification des coiffes série S	FNP <sup>(1)</sup>
3M™ Versaflo™ TR-300	EN12941 TH3	500
3M™ Versaflo™ TR-600	EN12941 TH3	500
3M™ Jupiter™	EN12941 TH3	500
3M™ Versaflo™ V-100E/V-200E/V-500E	EN14594 3A	200

(1) Facteur nominal de protection (FNP) - taux de fuite totale vers l'intérieur selon la norme applicable. Normes pour une classe donnée de dispositifs de protection respiratoire. Les coiffes respiratoires souples de la série S répondent aux exigences de type A de la norme EN14594. Elles sont approuvées pour une utilisation avec une gamme de tuyaux respiratoires pour adduction d'air qui répondent à la fois aux exigences des types A et B de la norme EN 14594.

Les casques 3M™ Versaflo™ M-300 et M-400 sont désormais dotés d'accessoires 3M™ haute température.



# Accessoires antichaleur radiante 3M™ pour les casques 3M™ Versaflo™ séries M-300 et M-400

## Principales industries

- Métallurgie
- Fonderies
- Industrie du verre
- Industrie des céramiques/ de la porcelaine

Utilisée conjointement avec la survisière orée M-967, la gamme de coiffes de protection 3M™ contre la chaleur radiante M-973/M-975 dote les casques 3M™ Versaflo™ M-300/M-400 d'une protection à 360°. Protection contre la chaleur radiante, les étincelles / projections conforme aux normes EN ISO 11612:2015, EN 166:2001, EN 170:2002 et EN 171:2002, toutes parties du casque confondues.

### Caractéristiques et avantages

- Conçue pour être robuste et durable, afin de résister dans les environnements les plus hostiles de l'industrie de la production des métaux.

### Adaptable

- La coiffe de protection contre la chaleur radiante et la visière intègrent des composants modulables, grâce auxquels l'utilisateur peut sélectionner les pièces adaptées à ses besoins.

### Profilée

- Conçue spécifiquement pour les casques 3M™ Versaflo™ M-300/M400.

### Relevable

- La survisière donne à l'utilisateur la possibilité d'inclure une protection teintée UV/IR en cas de besoin, tout en bénéficiant de la tranquillité d'esprit que confère une surface transparente dans les autres cas.
- Utilisation nécessaire du cadre de visière 3M™ M-961 pour convenir aux casques 3M™ Versaflo™ M-300/M-400.

**Autres options :** protection de tuyau respiratoire 3M™ contre la chaleur radiante BT-927



M-300 avec coiffe de protection M-973 contre la chaleur radiante et survisière orée M-967.



M-400 associé à M-975 Coiffe de protection contre la chaleur radiante, dotée d'une survisière orée M-967



Survisière orée 3M™ M-967



Cadre de survisière 3M™ M-961



Coiffe de protection contre la chaleur radiante 3M™ M-973 pour casque M-300



Coiffe de protection contre la chaleur radiante 3M™ M-975 pour casque M-300



Protection de tuyau respiratoire 3M™ contre la chaleur radiante BT-927

Performances de la coiffe de protection contre la chaleur radiante	
Codage par lettre et classification selon la norme EN ISO 11612	Exigences de performance relative à la transmission de la chaleur
A1	Propagation limitée d'une flamme
B1	Chaleur émise par convection
C4	Chaleur radiante
D3	Projection d'aluminium en fusion
E3	Projection de fer en fusion

Performance de la survisière orée et du cadre de survisière						
Modèle	Norme européenne	Numéro d'échelon	Classe optique	Symbole	Champ d'application	Résistance mécanique
M-967 Survisière orée	EN 166:2001		1	BT	Particules à grande vitesse	Impact à moyenne énergie à températures extrêmes
					Projection de métal en fusion	
	EN 170:2002	2-5 (UV)				
	EN 171:2002	4-5 (IR)				
M-961 Cadre de survisière	EN 166:2001			BT	Particules à grande vitesse	Impact à moyenne énergie à températures extrêmes
					Projection de métal en fusion	

Coiffes de protection contre la chaleur radiante
Coiffe de protection contre la chaleur radiante 3M™ M-973 pour casque 3M™ M-300
Coiffe de protection contre la chaleur radiante 3M™ M-975 pour casque 3M™ M-400

Visières
Cadre de survisière 3M™ M-961
Survisière orée M-967

Autres accessoires
Protection de tuyau respiratoire 3M™ BT-927





## Pare-visage 3M™ Versaflo™ série M-100

Les pare-visages 3M™ Versaflo™ Série M-100 sont légers, compacts et bien équilibrés. Ils offrent une protection combinée des voies respiratoires, des yeux, du visage et des oreilles contre une variété de risques.



reddot design award  
honorable mention 2011



### Caractéristiques et avantage

#### Coiffes rigides hautement polyvalentes

- Protection contre certains risques respiratoires, faciaux et oculaires spécifiques

#### Design moderne et bien équilibré

- Léger avec une excellente répartition du poids sur la tête
- Harnais ajustable de façon optimisée
- Confort accru par la maîtrise de l'orientation du flux d'air à l'intérieur de la coiffe grâce au déflecteur

#### Design de la visière

- Excellente vision périphérique et vue dégagée vers le bas associées à une qualité optique optimale
- Oculaire résistant aux produits chimiques et aux rayures

#### Entretien facile

- Protection auditive possible avec les coquilles antibruit 3M™ PELTOR™
- Les coiffes 3M Versaflo de la série M ont de nombreuses pièces en commun : réduction du temps d'inventaire et du temps d'immobilisation
- Pièces de rechange et accessoires rapides et faciles à installer



### Principales industries et applications

- Travail du bois
- Peinture
- Traitement des surfaces
- Applications agricoles
- Meulage
- Polissage

#### Pare-visage 3M™ Versaflo™ M-106

Doté d'un joint facial polyvalent contre les risques liés aux poussières, aux pulvérisations et aux traitements chimiques

**Matériau du joint facial :** polyuréthane enduit tissé polyamide

#### Pare-visage 3M™ Versaflo™ M-107

Équipé d'un joint facial résistant à la flamme pour les applications impliquant des particules chaudes

**Matériau du joint facial :** polyester résistant à la flamme

#### Accessoires

M-927 Visière traitée : résistance aux rayures et aux produits chimiques

M-928 Films pelables pour visière

M-935 Joint facial standard (blanc)

M-936 Joint facial confort

M-937 Joint facial résistant à la flamme

L-112/M-958 Jugulaire

Attaches pour coquilles antibruit 3M™ PELTOR™ : H31P3AF 300, H510P3AF-405-GU, H520P3AF-410-GQ et H540P3AF-413-SV

M-972 Protège-coiffe résistant à la flamme

M-976 Protection de la tête, du cou et des épaules



#### Système de traitement de l'air 3M

#### Classification des coiffes série S

		FNP <sup>(1)</sup>
3M™ Versaflo™ TR-300	EN12941 TH2	50
3M™ Versaflo™ TR-600	EN12941 TH2	50
3M™ Jupiter™	EN12941 TH2	50
3M™ Versaflo™ V-100E/ V-200E/V-500E	EN14594 2B	50

#### Protections supplémentaires

Protection des yeux EN166 1:BT:3\*  
EN166 1:BT:3:9\*\*

Protection auditive EN352-3\*\*\*

Protection de la tête N/A

Visière traitée ou non traitée  
Contactez 3M pour plus de renseignements.

(1) Facteur nominal de protection (FNP) - taux de fuite totale vers l'intérieur selon la norme applicable. Normes pour une classe donnée de dispositifs de protection respiratoire. Les coiffes respiratoires souples de la série S répondent aux exigences de type A de la norme EN14594. Elles sont approuvées pour une utilisation avec une gamme de tuyaux respiratoires pour adduction d'air qui répondent à la fois aux exigences des types A et B de la norme EN 14594.



## Casques de sécurité 3M™ Versaflo™ série M-300

Les casques de sécurité 3M™ Versaflo™ série M-300 sont légers, compacts et bien équilibrés. Ils offrent une protection combinée des voies respiratoires, de la tête, des yeux, du visage et des oreilles contre une variété de risques. Ils sont conformes à la classe la plus élevée de protection respiratoire (TH3) pour ce type de produit lorsqu'ils sont utilisés avec une unité filtrante 3M™ spécifique. Un déflecteur d'air permet à l'utilisateur de modifier l'orientation du flux d'air selon ses préférences.

### Caractéristiques et avantage

#### Coiffes rigides hautement polyvalentes

- Protection de la tête conforme à la norme EN 397
- Protection combinée contre des risques multiples (ex. : voies respiratoires, impacts, projections)

#### Design moderne et bien équilibré

- Légers avec une excellente répartition du poids sur la tête
- Harnais ajustable de façon optimisée
- Confort accru par la maîtrise de l'orientation du flux d'air à l'intérieur de la coiffe grâce au déflecteur

#### Design de la visière

- Excellente vision périphérique et vue dégagée vers le bas associées à une qualité optique optimale
- Oculaire résistant aux produits chimiques et aux rayures

#### Entretien facile

- Protection auditive possible avec le casque antibruit 3M™ PELTOR™
- Les coiffes 3M Versaflo de la série M ont de nombreuses pièces en commun : réduction du temps d'inventaire et du temps d'immobilisation
- Pièces de rechange et accessoires rapides et faciles à installer



### Principales industries et applications

- Fusion et fonderies
- Meulage
- Traitement chimique et entretien d'usines
- Applications agricoles
- Construction et rénovation
- Démolition



reddot design award  
honorable mention 2011



#### Casque 3M™ Versaflo™ M-306

Équipé d'un joint facial polyvalent pour les applications liées à la construction, aux produits chimiques et à l'industrie lourde.

**Matériau du joint facial :** polyuréthane enduit tissé polyamide

#### Casque 3M™ Versaflo™ M-307

Équipé d'un joint facial résistant à la flamme pour les applications impliquant des particules chaudes.

**Matériau du joint facial :** polyester résistant à la flamme

#### Accessoires

M-925 Visière : protection contre les projections de métal en fusion

M-927 Visière traitée : résistance aux rayures et aux produits chimiques

M-928 Films pelables pour visière

M-935 Joint facial standard (blanc)

M-936 Joint facial confort

M-937 Joint facial résistant à la flamme

L-112/M-958 Jugulaire

Attaches pour coquilles antibruit 3M™ PELTOR™ : H31P3AF 300, H510P3AF-405-GU, H520P3AF-410-GQ et H540P3AF-413-SV

M-972 Protège-coiffe résistant à la flamme

M-976 Protection de la tête, du cou et des épaules



Système de traitement de l'air 3M	Classification des coiffes série S	
	Normes	FNP <sup>(1)</sup>
3M™ Versaflo™ TR-300	EN12941 TH3	500
3M™ Versaflo™ TR-600	EN12941 TH3	500
3M™ Jupiter™	EN12941 TH2	50
3M™ Versaflo™ V-100E/ V-200E/V-500E	EN14594 3B	200

#### Protections supplémentaires

Protection des yeux EN166 1:BT:3\*  
EN166 1:BT:3:9\*\*

Protection auditive EN352-3\*\*\*

Protection de la tête EN397 LD 440V a.c.

Visière traitée ou non traitée  
Contactez 3M pour plus de renseignements.

(1) Facteur nominal de protection (FNP) - taux de fuite totale vers l'intérieur selon la norme applicable. Normes pour une classe donnée de dispositifs de protection respiratoire. Les coiffes respiratoires souples de la série S répondent aux exigences de type A de la norme EN14594. Elles sont approuvées pour une utilisation avec une gamme de tuyaux respiratoires pour adduction d'air qui répondent à la fois aux exigences des types A et B de la norme EN 14594.



## Casques de sécurité avec cape de protection 3M™ Versaflo™ série M-400

Les coiffes rigides 3M™ Versaflo™ série M offrent une protection combinée des voies respiratoires, de la tête, des yeux et du visage contre de nombreux risques, avec la possibilité d'associer une protection du cou et des épaules. Les casques de sécurité 3M™ Versaflo™ série M-400 sont conformes à la classe la plus élevée de protection respiratoire (TH3) pour ce type de produit lorsqu'ils sont utilisés avec une unité filtrante 3M™ spécifique.

### Caractéristiques et avantage

#### Coiffes rigides hautement polyvalentes

- Protection de la tête conforme à la norme EN 397
- Protection combinée contre des risques multiples (ex. : voies respiratoires, impacts, projections)

#### Design moderne et bien équilibré

- Légers avec une excellente répartition du poids sur la tête
- Harnais ajustable de façon optimisée
- Confort accru par la maîtrise de l'orientation du flux d'air à l'intérieur de la coiffe grâce au déflecteur

#### Design de la visière

- Excellente vision périphérique et vue dégagée vers le bas associées à une qualité optique optimale
- Résistant aux produits chimiques et aux rayures

#### Entretien facile

- Les coiffes 3M Versaflo de la série M ont de nombreuses pièces en commun : réduction du temps d'inventaire et du temps d'immobilisation
- Pièces de rechange et accessoires rapides et faciles à installer



### Principales industries et applications

- Fusion et fonderies
- Meulage
- Construction et rénovation
- Démolition



reddot design award  
honorable mention 2011



#### Casque 3M™ Versaflo™ M-406

Équipé d'une cape de protection extrêmement résistante pour les applications liées à la construction et à l'industrie lourde.

**Matériau de la cape :** nylon

#### Casque 3M™ Versaflo™ M-407

Équipé d'une cape de protection résistante à la flamme pour les applications impliquant des particules chaudes.

**Matériau de la cape :** polyaramide

#### Accessoires

M-927 Visière traitée : résistante aux rayures et aux produits chimiques

M-928 Films pelables pour visière (lot de 10)

L-112/M-958 Jugulaire

M-447 Cape de protection résistante à la flamme

M-448 Cape de protection haute durabilité

M-972 Protège-coiffe résistant à la flamme



Système de traitement de l'air 3M	Classification des coiffes série S	
	Normes	FNP <sup>(1)</sup>
3M™ Versaflo™ TR-300	EN12941 TH3	500
3M™ Versaflo™ TR-600	EN12941 TH3	500
3M™ Jupiter™	EN12941 TH3	500
3M™ Versaflo™ V-100E/ V-200E/V-500E	EN14594 3B	200

#### Protections supplémentaires

Protection des yeux EN166 1:BT:3\*  
EN166 1:BT:3:9\*\*

Protection auditive N/A

Protection de la tête EN397 LD 440V a.c.

Visière traitée ou non traitée  
Contactez 3M pour plus de renseignements.

(1) Facteur nominal de protection (FNP) - taux de fuite totale vers l'intérieur selon la norme applicable. Normes pour une classe donnée de dispositifs de protection respiratoire. Les coiffes respiratoires souples de la série S répondent aux exigences de type A de la norme EN14594. Elles sont approuvées pour une utilisation avec une gamme de tuyaux respiratoires pour adduction d'air qui répondent à la fois aux exigences des types A et B de la norme EN 14594.



## Tuyaux respiratoires 3M™ Versaflo™ série BT

Un tuyau respiratoire est nécessaire pour relier l'alimentation en air à la coiffe afin de garantir un flux d'air pur permanent et fiable dans la coiffe. Les tuyaux respiratoires proposés sont compatibles avec toutes les coiffes et unités d'alimentation en air 3M™ Versaflo™.

### Caractéristiques et avantage

- Tuyaux respiratoires QRS (Quick Release System) pour une connexion et une déconnexion rapides
- Associés aux coiffes 3M™, tous les tuyaux respiratoires de la série BT sont conformes aux exigences plus élevées de protection respiratoire
- Une housse résistante à la flamme spéciale prolonge la durée de vie du tuyau respiratoire et le protège des étincelles
- Une housse plastique jetable pour tuyau respiratoire facilite l'assistance, le nettoyage et la décontamination



**Tuyau respiratoire 3M™ Versaflo™ BT-20 S / L**

Tuyau respiratoire léger, facile à nettoyer, disponible en 2 longueurs

**Matériau :** polyuréthane  
**Longueur :** 735 mm (S), 965 mm (L)



**Tuyau respiratoire 3M™ Versaflo™ BT-30**

Réglage automatique de la longueur pour une utilisation facilitée et un risque réduit d'accrochage

**Matériau :** polyuréthane  
**Longueur :** 525-850 mm



**Tuyau respiratoire 3M™ Versaflo™ BT-40**

Tuyau respiratoire haute durabilité

**Matériau :** néoprène  
**Longueur :** 840 mm



### Accessoires

BT-922 : Housse de protection plastique jetable

BT-926 : Housse de protection résistante à la flamme



## Unité filtrante 3M™ Versaflo™ TR-600

La nouvelle unité filtrante 3M™ Versaflo™ TR-600 protège contre les particules, les gaz ou vapeurs ou encore contre une combinaison de ces éléments, en fonction du filtre utilisé.

L'unité filtrante propose plusieurs débits d'air différents, à sélectionner à l'aide de deux boutons intuitifs et faciles d'utilisation, tandis que les témoins de colmatage de filtre et de charge de la batterie informent l'utilisateur à tout moment. Son design moderne et profilé permet de garder tout le poids au plus près du dos, pour un meilleur confort.

### Caractéristiques et avantages

#### Flux d'air confortable

- Débits d'air sélectionnables à trois positions, gages de confort maximal.
- Le débit d'air reste constant à mesure que la batterie se décharge ou que le filtre se charge en particules.

#### Facilité d'utilisation

- TR-600 informe de l'état de charge de la batterie et de l'encrassement du filtre à poussières en service.
- L'état de charge est également indiqué par un affichage à LED utile sur la batterie.
- Aucune intervention nécessaire de la part de l'utilisateur pour calibrer le turbo.
- Alarme électronique visuelle et sonore en cas de batterie ou de débit d'air faibles.

#### Applications multiples

- Ceinture décontaminable : ceinture étanche à l'immersion et surfaces lisses, facile à nettoyer.
- Option de ceinture haute durabilité pour le travail à la chaleur ou les environnements très éprouvants, pour un surcroît de durabilité et de résistance aux étincelles/flammes.
- Convient aux douches de décontamination et à l'immersion provisoire, pour faciliter le nettoyage
- Pour les versions spécifiques à l'amiante, voir les systèmes respiratoires individuels - TR-603E-ASB (page 68)

#### Sécurité

- Conforme à la norme EN 12941 classes TH2 ou TH3 selon la coiffe.

Filtere	Couvre-filtres
TR-6710E P	TR-6700FC
TR-6820E P+ odeurs gênantes* Filtre de protection contre les vapeurs organiques et gaz acides (jusqu'à 10 x la valeur limite d'exposition (VLE) au fluorure d'hydrogène)	TR-6800FC
TR-6110E A1P TR-6130E ABE1P	TR-6100FC
TR-6310E A2P	TR-6300FC
TR-6580E ABE2K1HgP	TR-6500FC

\* Les « odeurs gênantes » se rapportent à des concentrations inférieures à la valeur limite d'exposition (VLE).



### Principales applications

- Fabrication de produits pharmaceutiques
- Peinture
- Traitement chimique
- Démolition
- Traitement des pâtes et papiers
- Médical et soins de santé
- Fonderies

#### Unité filtrante 3M™ Versaflo™ TR-602E

Cette unité filtrante s'adapte à tous types d'environnements. consultez les options ci-dessous (avec Indicateur de débit d'air TR-971 et pare-étincelles TR-662 x 2).



#### Kit complet A2P 3M™ Versaflo™ TR-619E

Ce kit complet 3M™ Versaflo™ comprend l'unité filtrante TR-602E, un filtre A2P, un couvre-filtre, des préfiltres (x10), un pare-étincelles (x2), une ceinture décontaminable, une batterie haute capacité, un kit chargeur de batterie 1 emplacement, un tuyau respiratoire rétractable BT-30 et un indicateur de débit d'air.



#### Batteries

Batterie standard TR-630 Batterie haute capacité TR-632

#### Ceintures

Ceinture haute durabilité TR-626 Ceinture décontaminable TR-627

#### Pièces détachées et accessoires

Préfiltre TR-6600	Indicateur de débit d'air TR-971
Pare-étincelles TR-662	Harnais dorsal BPK-01
TR-653 Kit de décontamination et de stockage	TR-655 Adaptateur pour harnais dorsal
TR-651 Ensemble verrouillage de filtre	TR-329 Braces

#### Chargeurs

Chargeur individuel TR-641E  
Chargeur multipostes - 4 postes TR-644E





## Unité filtrante 3M™ Versaflo™ TR-300+

L'unité filtrante 3M™ Versaflo™ TR-300+ allie les performances, la protection et la fonctionnalité à un design moderne, élégant et confortable. Facile à utiliser et polyvalente, cette solution est la pièce maîtresse de la protection des voies respiratoires dans les environnements poussiéreux.

### Caractéristiques et avantage

#### Facilité d'utilisation

- Alarme électronique visuelle et sonore en cas de batterie faible ou de débit d'air anormalement bas
- Batterie lithium-ion intelligente à recharge rapide et non altérée par l'effet de mémoire
- Affichage LED pour une consultation pratique du niveau de charge



#### Confort

- Extrêmement légère et compacte : design équilibré pour une ergonomie parfaite

#### Applications multiples

- Filtre haute efficacité absorbant les poussières, fumées et brouillards dangereux plus des options contre les odeurs gênantes de gaz et vapeurs
- Indice de protection IP 53, convient aux douches de décontamination

#### Sécurité

- Conforme à la norme EN 12941 classe TH2 ou TH3 selon la coiffe



### Principales industries et applications

- Industrie pharmaceutique
- Préparation des surfaces
- Travail du bois
- Agroalimentaire
- Métallurgie
- Fonderie



reddot design award  
honorable mention 2011

### Unité filtrante 3M™ Versaflo™ TR-302E+

Cette unité est livrée uniquement avec un indicateur de débit. Pour l'adapter à votre environnement, consultez les options ci-dessous.

#### Kit prêt à l'emploi 3M™ Versaflo™ TR-315E+

Ce kit 3M Versaflo comprend l'unité filtrante TR-302E+, un filtre antipoussière, un préfiltre, un pare-étincelles, une ceinture standard, une batterie haute capacité, un kit de chargeur de batterie, un tuyau respiratoire à réglage automatique et un indicateur de débit.



Consultez à présent les pages 58 à 63 pour sélectionner votre coiffe.



#### Filtres

TR-3600 Préfiltre

TR-3710E Filtre P

TR-3800E Filtre P / odeurs gênantes des vapeurs organiques\*

TR-3820E Filtre P / odeurs gênantes des gaz acides (fluorure d'hydrogène jusqu'à 10 x la VME)

#### Batteries (lithium-ion)

TR-330 Batterie standard

TR-332 Batterie haute capacité (durabilité accrue)

#### Ceintures

TR-325 Ceinture standard

TR-327 Ceinture décontaminable

TR-326 Ceinture en cuir

#### Accessoires

TR-3600 préfiltre

TR-970 Indicateur de débit

BPK-01 Harnais dorsal

TR-362 Pare-étincelles

TR-329 Bretelles

TR-380 Joint pour filtre

#### Chargeurs

TR-341E Kit chargeur de batterie individuel

TR-344E Kit chargeur de batterie 4 stations



## Unité filtrante 3M™ Jupiter™

L'unité filtrante 3M™ Jupiter™ est confortable et facile à utiliser. Efficace contre les particules, les gaz ou les vapeurs, elle peut aussi protéger contre une combinaison de ces contaminants, selon les types de filtres choisis. Une alarme sonore et visuelle intégrée indique si le débit d'air dans la coiffe diminue ou si la batterie est faible. L'unité filtrante 3M Jupiter existe aussi avec un kit à sécurité intrinsèque (IS).

### Caractéristiques et avantage

#### Facilité d'utilisation

- Alarme électronique visuelle et sonore en cas de batterie faible ou de débit d'air anormalement bas

#### Confort

- Design moderne et ergonomique
- Ceinture ergonomique facile à décontaminer

#### Applications multiples

- Indice de protection IP 53, convient aux douches de décontamination
- Kit à sécurité intrinsèque (IS) disponible pour les atmosphères potentiellement explosives. Le kit inclut une batterie à sécurité intrinsèque et son enveloppe.

#### Sécurité

- Conforme à la norme EN 12941 classe TH2 ou TH3 selon la coiffe



### Principales industries et applications

- Industrie pharmaceutique
- Peinture
- Traitement chimique
- Agriculture
- Démolition
- Industrie du papier et de la pâte à papier
- Médical et santé
- Fonderies

#### Unité filtrante 3M™ Jupiter™ (085-00-10P)

Inclut une ceinture facile à décontaminer, un indicateur de débit et un tuyau d'étalonnage. Pour l'adapter à votre environnement, consultez les options ci-dessous

#### Kit de démarrage à ventilation assistée 3M™ Jupiter™

Ce kit de démarrage comprend un moteur 3M Jupiter avec une ceinture de décontamination, un indicateur de débit d'air et un tube d'étalonnage ainsi qu'une paire de filtres (A2P), des préfiltres, un tuyau respiratoire auto-ajustable, une batterie rechargeable (NiMH) d'une capacité de 8 heures et un chargeur de batterie.



Consultez à présent les pages 58 à 63 pour sélectionner votre coiffe.



#### Filtres

Préfiltres	461-00-02P24X5
Filtre P	450-00-25P2X12
Filtre A2P	453-00-25P2X6
Filtre ABE1P	456-18-25P2X6
Filtre A2BEK1P	453-09-25P2X6

#### Batteries

Batterie 8 heures*	007-00-64P
Batterie 4 heures*	007-00-63P
Batterie IS 4 heures (fournie dans le kit IS avec enveloppe)	085-12-00P

#### Chargeurs

Chargeur intelligent	CHG-02E
Chargeur intelligent 3M Jupiter 10 postes	003-00-59P

\* Estimation de la durée d'utilisation permise avec ce modèle de batterie.



## Régulateurs à adduction d'air 3M™ Versaflo™ série V

La gamme modulaire de systèmes à adduction d'air vous permet de choisir votre configuration et de la modifier ultérieurement. Les régulateurs à adduction d'air 3M™ Versaflo™ offrent une protection contre les poussières, brouillards, fumées, gaz ou vapeurs, mais aussi contre une combinaison de ces risques (ex. : la peinture au pistolet). Ces régulateurs ne sont pas efficaces dans les espaces confinés et les atmosphères à faible teneur en oxygène, et ne conviennent pas au désamiantage.

### Caractéristiques et avantage

#### Confort

- Débit d'air ajustable individuellement et régulé en permanence
- Débit d'air de 170 à 305 l/min
- Filtre à charbon intégré et détachable
- Silencieux intégré
- Ceinture à mécanisme orientable

#### Applications multiples

- Port pour pistolet de pulvérisation ou outil pneumatique

#### Sécurité

- Sifflet d'alarme de basse pression
- Connexion double action de l'adduction d'air
- Conforme à la norme EN 14594 classe 2A/3A ou 2B/3B selon la coiffe



### Principales industries et applications

- Préparation des surfaces, peinture et revêtement
- Métallurgie
- Agriculture
- Travail du bois

#### Régulateur à adduction d'air 3M™ Versaflo™ V-500E

Équilibré et dédié au confort respiratoire, le régulateur 3M Versaflo V-500E garantit la sécurité et un flux d'air régulier.

#### Refroidisseur 3M™ Versaflo™ V-100E et Réchauffeur 3M™ Versaflo™ V-200E

Les régulateurs 3M™ Versaflo™ V-100E et V-200E permettent aux utilisateurs de refroidir (V-100E) ou de réchauffer (V-200E) l'air de 28 °C maximum. Ils constituent la solution idéale pour les travailleurs exposés à des températures basses ou élevées, sources d'inconfort.



#### Consultez à présent les pages 46 à 51 pour sélectionner votre coiffe.

Consultez la page 52 pour sélectionner vos tuyaux en alimentation d'air et vos raccords.

#### Unités filtrantes et raccords

Le panneau de purification 3M™ Aircare™ peut être connecté en ligne pour purifier l'air comprimé avant qu'il n'alimente le régulateur.

Les divers composants des régulateurs 3M Versaflo série V sont connectés à l'aide de raccords pour tuyaux mâles et femelles (raccords disponibles : Rectus 25 ou Rectus 95).







## Tuyaux d'alimentation en air comprimé et raccords 3M™

Plusieurs tuyaux d'alimentation en air comprimé permettent de connecter le régulateur d'air 3M™ au système d'air comprimé. Leurs caractéristiques répondent à différents besoins.

Disponibles en plusieurs longueurs, ces tuyaux garantissent une connexion de première qualité à tous les composants. Les tuyaux possèdent à chaque extrémité un filetage mâle BSP 3/8" laissant le choix des systèmes de raccordement.

### Caractéristiques et avantage

- Raccord BSP 3/8»
- Tuyau souple

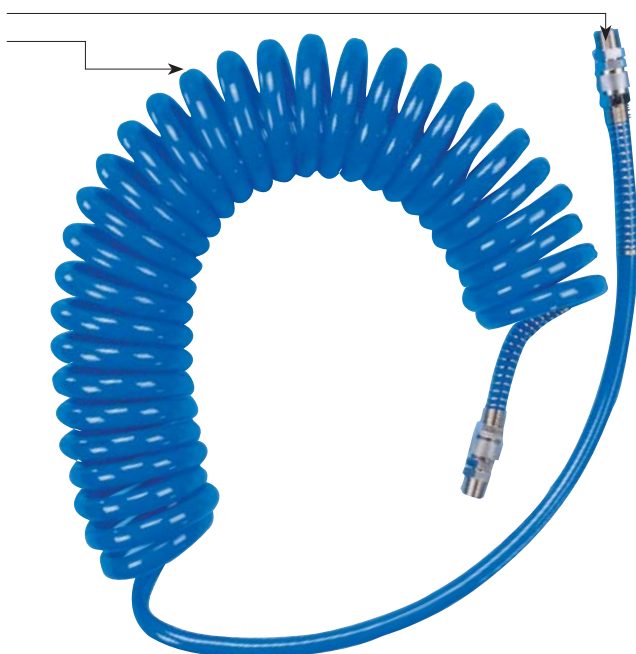

**Tuyau d'alimentation en air spiralé 7,5 m**  
Sortie 3/8" (aux 2 extrémités)  
308-00-40P



**10 m**  
**Tuyau standard**  
Sortie 3/8" (aux 2 extrémités)  
308-00-30P



**10 m**  
**Tuyau standard**  
Antistatique et résistant aux températures élevées  
Sortie 3/8" (aux 2 extrémités)  
308-00-72P



**30 m**  
**Tuyau standard**  
Sortie 3/8" (aux 2 extrémités)  
308-00-31P



**Raccords pour tuyaux BSP 3/8"**  
Rectus 25  
530-12-82P3  
Rectus 95  
530-12-81P3



**Raccord 2 sorties**  
**Filetage femelle**  
BSP 3/8"  
incl. adaptateurs  
BSP 3/8"  
312-03-01P3



**Raccord 3 sorties**  
BSP 3/8"  
Incl. adaptateurs  
BSP 3/8"  
312-03-00P3



**Raccord pour régulateur**  
BSP 1/4", Rectus 25  
530-12-52P3  
Rectus 95  
530-12-53P3



## Panneaux de purification 3M™ Aircare™

Les panneaux de purification 3M™ Aircare™ peuvent être associés à tous les systèmes de protection respiratoire à adduction d'air 3M™. Ils alimentent en air purifié le système de protection respiratoire à adduction d'air et les outils à air comprimé. La purification s'effectue en trois étapes destinées à éliminer les aérosols à base d'huile et d'eau, les particules et les odeurs gênantes.

Le panneau de purification existe en version sur socle, ou à fixation murale.

### Caractéristiques et avantage

- Peut alimenter jusqu'à 2 utilisateurs (ou 1 utilisateur et 1 outil à air comprimé)
- Indicateur de pression différentiel
- Régulateur de pression (verrouillable)
- Manomètre
- Préfiltre
- Drains semi-automatiques (étapes 1 et 2)  
drain manuel (étape 3)
- Filtre coalescent
- Filtre absorbant avec charbon actif

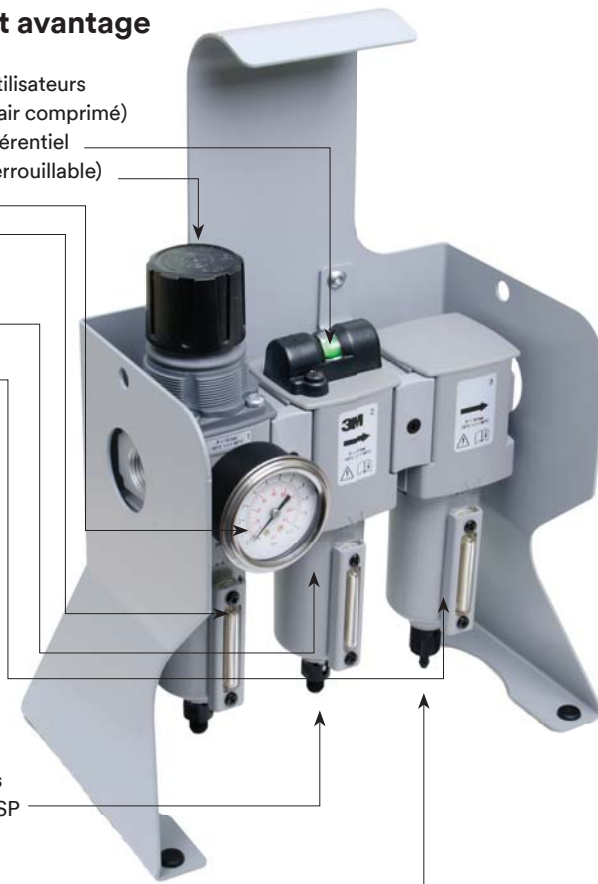

#### Adaptateurs et connecteurs

- Entrée : filetage femelle BSP 1/2» ou 3/8»
- Inclut un adaptateur BSP 3/8» sur 1/2»
- Inclut 2 adaptateurs, BSP 3/8» sur filetage mâle BSP 3/8»
- Sortie : BSP 3/8»
- Pression de sortie réglable grâce au régulateur de pression intégré. Le panneau de purification 3M Aircare accepte des pressions d'entrée jusqu'à 10 bars.

#### Panneau de purification 3M™ Aircare™, sur socle ACU-04

Entrée : filetage femelle BSP 1/2" ou 3/8".  
Sortie : BSP 3/8".

#### Option murale :

#### Panneau de purification 3M™ Aircare™, murale ACU-03

Entrée : filetage femelle BSP 1/2" ou 3/8".  
Sortie : BSP 3/8".





## Système à adduction d'air 3M™ S-200+

Le système de protection respiratoire à adduction d'air 3M™ S-200+ est un système de protection à utiliser avec les masques complets et demi-masques 3M™ série 6000 et 3M™ série 7000. Le système 3M S-200+ peut se porter comme une protection respiratoire à adduction d'air standard ou en mode mixte, avec assistance des filtres lorsque l'alimentation en air est déconnectée.

Conçu dans une optique de confort et de sécurité optimisés, le système S-200+ a été doté d'un raccord de sécurité double action. Ce raccord limite au minimum le risque de déconnexion accidentelle en service. La fonction de débit d'air réglable permet au porteur de contrôler le flux d'air vers le visage, pour un confort optimal.

### Caractéristiques et avantages

#### Confortable

- Système léger et équilibré, débit d'air constant sur le visage, pour un port à la fois plus frais et plus confortable.

#### Débit d'air réglable

- Une molette verrouillable de réglage du débit d'air vous permet de régler les pressions d'entrée.

#### NOUVEAUTÉ Raccords double action

- Conçus pour limiter au minimum le risque de déconnexion accidentelle en service, ces raccords vous permettent de compter sur une protection optimale
- Raccord inox moulé, pour une meilleure résistance à la corrosion dans les conditions les plus difficiles.

#### NOUVEAUTÉ Testé ATEX

- Conforme aux exigences de la directive ATEX et à la norme EN13463-1 relative aux équipements non électriques.\*
- Utilisable dans des environnements de type IIB 2GD sous certaines conditions. Consultez les informations pertinentes destinées aux utilisateurs pour de plus amples détails.

#### Performances

- Testé et certifié EN14594:2005
- Procure le meilleur niveau de protection (Classe 4B) des systèmes respiratoires à adduction d'air à débit continu, si utilisé en association avec un masque complet.

#### Entretien rapide et facile

- Son entretien est facile et les pièces de rechange se remplacent rapidement, simplement et de manière intuitive.

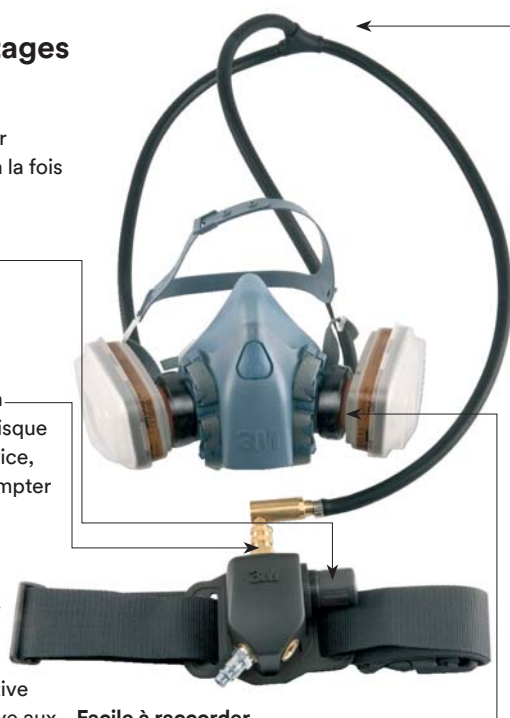

#### Facile à raccorder

- Ajustement parfaitement sécurisé par un système de connexion à baïonnette robuste, permettant d'adapter la pièce faciale et le filtre

#### Facilité de mouvement

- Tuyau respiratoire au design profilé et de faible calibre pour faciliter les mouvements et réduire la gêne au travail.

### Principales applications

- Peinture au pistolet
- Fabrication de la fibre de verre
- Poudrage
- Manipulation de substances
- Transport général
- Construction de bateaux
- Métallurgie
- Industrie pharmaceutique
- Pétrole et gaz
- Automobile et aérospatiale

#### Système à adduction d'air 3M™ S-200+ Norme : EN14594

FNP : Demi-masques 3M (Classe 3A/B) = 200  
Masques complets 3M (Classe 4A/B) = 2 000  
Plage de pressions : Plage de pressions 3.0 – 7.0 bars (avec outil à air comprimé auxiliaire raccordé) : 4,5 à 7 bars  
Pression maximale : 10 bars

#### Sélectionnez votre système respiratoire individuel :

1. Choisissez le système de ventilation assistée S-200+
2. Choisissez le demi-masque ou le masque complet
3. Choisissez vos filtres (à utiliser en mode mixte)
4. Choisissez le tube d'alimentation en air qui vous convient
5. Choisissez vos accessoires et les outils à air comprimé (facultatif)



#### NOUVEAUTÉ Sac indicateur de débit d'air FCB-01

Le système S-200+ a également été doté d'un Sac indicateur de débit d'air. Il vous permet de procéder à un contrôle très simple avant d'utiliser votre matériel, pour vérifier l'arrivée d'une quantité d'air suffisante et vous tranquilliser sur ce point.

\*utilisé avec le masque complet 3M™ recommandé, le produit est conforme aux exigences d'un dispositif de classe 4A/B. Utilisé avec le demi-masque 3M™ recommandé, le produit est conforme aux exigences d'un dispositif de classe 3A/B.





NOUVEAUTÉ

## Unité filtrante 3M™ Versaflo™ TR-603E-ASB pour le maché de l'amiante

La nouvelle unité filtrante 3M™ Versaflo™ TR-603E-ASB est un dispositif de purification de l'air monté sur ceinture, spécialement conçu pour le marché de l'amiante.

Associé au masque complet 3M™ 7900PF et au tuyau respiratoire à ventilation assistée 3M™ BT-50, il constitue un système de protection contre les poussières, gaz et vapeurs organiques, avec un débit minimum de 180 l/m.

### Principales industries

- Désamiantage
- Démolition
- Construction
- Activités de maintenance
- Transports

### Caractéristiques et avantages

#### Débit d'air confortable

- Débit confortable et constant de 180 l/m - combiné avec le tuyau respiratoire BT-50 et le masque complet 7900PF.
- Le débit est constant même lorsque la batterie se décharge ou que le filtre se colmate.

#### Facilité d'utilisation

- L'écran affiche un témoin du niveau de charge de la batterie et de colmatage du filtre.
- Le niveau de charge de la batterie est aussi indiqué au moyen d'un LED sur la batterie même.
- Pas de calibrage de l'unité filtrante nécessaire.
- Alarme sonore, visuelle et vibrante en cas d'épuisement de la batterie ou de baisse du débit d'air.
- Chargement rapide de la batterie

#### Applications multiples

- Disponibles avec les filtres poussières ou gaz et vapeurs organiques/poussières
- Ceinture décontaminable : ceinture étanche à l'immersion et surfaces lisses, facile à nettoyer.
- Convient aux douches de décontamination et à l'immersion temporaire, pour faciliter le nettoyage.

#### Sécurité

- Conforme à la norme EN12942 Classe TM3

#### Filtre

Filtre	Couvre filtres
TR-6710E P	TR-6700FC
TR-6110E A1P	TR-6100FC

#### Batteries

Batterie haute capacité TR-632
--------------------------------

#### Ceintures

Ceinture décontaminable TR-627
--------------------------------



#### Unité filtrante 3M™ Versaflo™ TR-603E-ASB

Comprend un indicateur de débit d'air TR-972, des pare-étincelles TR-662 (x2)



#### Kit complet 3M™ Versaflo™ TR-615E-ASB avec filtre P

Ce kit comprend l'unité filtrante TR-603E-ASB, un filtre P, un couvre-filtre, des pare-étincelles (x2), une ceinture décontaminable, une batterie haute capacité, un chargeur individuel intelligent, un tuyau respiratoire BT-50, une housse de protection pour tuyau, un indicateur de débit d'air, un masque complet 7900PF, un dispositif de retenu RNT-01 pour tuyau BT-50, un kit de décontamination.

#### Kit complet 3M™ Versaflo™ TR-618E-ASB avec filtre A1P

Ce kit comprend l'unité filtrante TR-603E-ASB, un filtre A1P, un couvre-filtre, des pare-étincelles (x2), une ceinture décontaminable, une batterie haute capacité, un chargeur individuel intelligent, un tuyau respiratoire BT-50, une housse de protection pour tuyau, un indicateur de débit d'air, un masque complet 7900PF, un dispositif de retenu RNT-01 pour tuyau BT-50, un kit de décontamination.



#### Tuyau respiratoire 3M™ Versaflo™ BT-50



#### Chargeurs

- Chargeur individuel TR-641E
- Chargeur multipostes - 4 postes TR-644E

#### Tuyau respiratoire

- Tuyau respiratoire BT-50

#### Masque

- Masque complet 7900PF

#### Pièces détachées et accessoires

- Préfiltre TR-6600
- Pare-étincelles TR-662
- Indicateur de débit d'air TR-972
- Kit de décontamination et de stockage TR-653
- Loquet bleu de fixation du filtre TR-651
- Housse de protection plastique jetable pour tuyau respiratoire BT-922

- Dispositif de retenu RNT-01 pour tuyau BT-50



## Casque 3M™ Airstream™ AS-300

Le système 3M™ Airstream™ AS-300 est un appareil respiratoire monté sur casque avec le moteur, le ventilateur et le filtre intégrés. Le casque est alimenté par une batterie légère pouvant être portée à la ceinture ou dans une poche, pour améliorer le confort et la mobilité de l'utilisateur.

Le système à ventilation assistée 3M Airstream fait beaucoup d'adeptes en milieu industriel depuis de nombreuses années. Il offre une protection de classe TH1P R S contre les normes EN12941:1998+A2:2008 et FNP de 10 x VME contre les poussières uniquement.

### Principales industries

- Métallurgie
- Industries extractives
- Fonderies de fusion
- Batterie, recyclage du plomb
- Menuiserie
- Démolition
- Béton/ciment

### Caractéristiques et avantages

**Nouveau type de visière doté d'une zone de vision élargie, protégeant les yeux et le visage, conforme à la norme EN166:2001.**

- Casque robuste, éprouvé d'un poids et d'un équilibre optimisés, protégeant la tête du porteur conforme à la norme EN397:201212
- Moteur intégré, avec filtre et préfiltre.
- Joints de la tête et du visage
- Batterie légère NiCd autonomie 5 à 8 heures, portée à la ceinture
- Chargeur de batterie électronique.
- Protections respiratoire, de la tête, des yeux et du visage combinées. Protection auditive en option
- Son entretien est facile et les pièces de rechange se remplacent rapidement, simplement et de manière intuitive.



### Kit prêt à l'emploi 3M™ Airstream™ AS-300-1 Protection contre les particules solides

Ce kit complet 3M Airstream AS-300-1 se compose d'un moteur et d'un ventilateur montés dans le nouveau casque, d'un joint facial, d'un filtre poussières et d'une batterie Super.

_filtre	Réf. pièce
Préfiltre (lot de 10)	060-22-00-P10
Filtre principal P2 (lot de 10)	060-23-04P10 x4
Visière métal en fusion (lot de 20)	AS-361
Visière résistante aux rayures (lot de 20)	AS-362
Joint de la tête et facial	FSL-24
Cadre de visière	AS-321

Batteries	
Batterie standard	007-00-01P
Batterie Super	007-00-03P

Chargeurs	
Chargeur à un emplacement (Batterie standard)	003-00-20PEU

\* Facteur Nominal de Protection.

# Masque de protection respiratoire à ventilation assistée 3M™ Powerflow™ 7900PF

Le masque de protection respiratoire à ventilation assistée 3M™ Powerflow™ 7900PF est un système tout-en-un.

Il offre une protection efficace et robuste contre les dangers respiratoires, du visage et des yeux inhérents aux opérations d'élimination de produits contenant de l'amiante.

L'utilisateur bénéficie d'un masque complet en élastomère confortable, d'une unité filtrante ultraperformante, ainsi que d'un filtre antipoussière. En somme : une solution intégrale aux performances éprouvées, facile à utiliser et à décontaminer.

## Principales industries et applications

- Désamiantage

## Caractéristiques et avantage

### Pièce faciale

- Double joint facial pour convenir à la plupart des morphologies de visage
- Harnais à 6 points avec boucles à ouverture rapide
- Silicone doux et souple
- Membrane phonique pour une meilleure communication
- Compatible avec une protection de la tête

### Oculaire panoramique

- Oculaire en polycarbonate offrant un large champ de vision

### Facilité d'utilisation

- Batterie et masque complet légers
- Équipé d'un filtre antipoussière monté sur le côté pour une protection contre les aérosols solides et liquides
- Unité moteur compacte et frontale avec raccords standard DIN
- Batterie lithium-ion de 5 heures montée sur ceinture, indice de protection élevé (IP 54)
- Chargeur intelligent et rapide
- Forme lisse facilitant la décontamination
- Livré avec une valise de rangement professionnelle facile à décontaminer



### Masque 3M™ Powerflow™ 7900PF Homologations

**Système respiratoire :** EN 12942:1998, classe de protection TM3P

**Masque complet :** EN 136:1998 classe 2

**Visière :** EN 166 (périmètre restreint), classe optique 2, impact à moyenne énergie

**FNP :** 2000 (moteur allumé)  
1000 (moteur éteint)

**FPA conseillé :** 60

**MMDF :** 160 l/mn

Accessoires	Références
Préfiltre	461-00-02P24X5
Filtre P	450-00-02P3X12
Kit de décontamination	024-04-02P
Ceinture facile à nettoyer	031-35-00P4
Film pelable pour oculaire (lot de 100)	7992
Kit de fixation de lunettes	7925



- Commande en ligne
- Suivi de toutes mes commandes
- Factures et bon de livraison téléchargeables
- Disponibilité produit et prix
- Catalogue produit détaillé
- Téléchargement des données marketing et logistique



[www.3M.fr/bCom](http://www.3M.fr/bCom)



**HOTLINE 01 30 31 78 32**



### Évaluons ensemble le risque.

Un conseiller 3M est à votre disposition au 01 30 31 65 96 pour vous aider à évaluer les risques encourus au quotidien.

**3M**

**3M France  
Solutions pour la Protection Individuelle**

Boulevard de l'Oise  
95006 Cergy-Pontoise Cedex  
Tél. : 01 30 31 65 96  
Fax : 01 30 31 65 55  
Email : [3m-france-epi@mmm.com](mailto:3m-france-epi@mmm.com)  
SAS au capital de 10 572 672 euros  
RCS Pontoise 542 078 555

Retrouvez l'ensemble des Solutions  
pour la Protection Individuelle 3M  
sur notre site : [www.3m.com/fr/secureite](http://www.3m.com/fr/secureite)

