



* Ces images sont non contractuelles. Pour le mobilier et les accessoires, se conformer à la sélection de ce catalogue

Catalogue EVIDENCE

Gamme: Bureaux modulaires 4 pieds et rangements à caractère économique

Produits
sélectionnés par



GRUPE
PIERRE HENRY
CLASSER, RANGER, PROTÉGER

VINCO.

SOMMAIRE



Informations techniques

p 4

Finitions

p 16

Politique RSE

p 17

Informations fournisseur

p 20

Une gamme évolutive, facile à configurer qui offre une grande souplesse d'implantation.



Les bureaux de la gamme Evidence sont à la fois fonctionnels mais aussi soucieux des exigences des petits budgets.

Bureau Evidence: descriptif technique

PLAN DE TRAVAIL :

- Plateau PPSM (panneau de particules, surface mélaminé épaisseur 30 mm)
- Densité 650 kg / m³
- Certifié PEFC
- Coins arrondis (rayon 35 mm)
- Plateau doté d'une découpe (25 mm) en partie visiteur permettant le passage des câbles
- Large choix de plans de travail: nombreuses formes et dimensions (plan droit ou compact)
- Possibilité d'extension pour compléter le synoptique (convivialité, plateau de retour)

PIETEMET :

- Piètement composé d'une platine et d'une colonne
- Montage simple au plateau par vis M6 dans inserts métalliques
- Pied doté d'un vérin ajustable (+1,5 cm)
- Poste de travail qui intègre un piètement doté d'une montée de câbles verticale du sol au bureau
- Pièce métallique profilée fixée au piètement pour la gestion des câbles
- 2 Pieds de soutien pour bureaux compacts et plans d'extension
- Hauteur sous plateau : 71 cm
- Version réglable en hauteur (de 64 à 86 cm)
- Proposition d'électrification verticale pour les versions RH

FINITION :

- Peinture poudre EPOXY polyester sans rejet de solvants
- Toutes nos teintes répondent à la réglementation REACH (Règlement CE n° 1907/2006)
- Poudre lisse (sauf anthracite, texturée)



VOILE DE FOND :

- Voile de fond optionnel H.24cm
- Voile de fond compatible avec la goulotte (fixation par vis)
- Permet de cacher totalement la goulotte et l'électrification horizontale du poste de travail

+ PRODUIT :

- Montage simple et rapide grâce aux inserts métalliques
- Robustesse générale des bureaux et programme de réunion

Informations techniques

Bureau Evidence : zoom sur la gamme

Chaque poste de travail intègre un piétement doté d'une montée de câbles verticale du sol au bureau (montée rigide : pièce métallique profilée fixée au piétement) les autres piétements sont standards

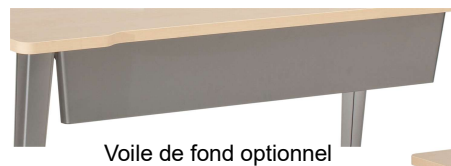

Découpe en partie avant (côté visiteur) pour la gestion des câbles

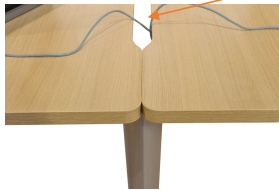

utilisation en solo ou en pied partagée



Goulotte horizontale
systematique (gestion des câbles facilitée par 2 serres-câbles fournis)



Version réglage en hauteur (avec passage de câbles)

Accessoires EVIDENCE: descriptif technique

Ecran de séparation

- Les écrans de séparation existent en 5 largeurs : 180 - 160 - 140 - 120 - 80cm
- Ils sont en **mélaminé** (ép.19mm), coins arrondis en partie supérieure
- **Hauteur : 36cm**
- 2 types de **pinces** : **pour bureau solo ou bureau face à face**
- Ecran de séparation fixé au plateau du bureau par 2 pinces
- Chaque pince est fixé à l'écran par 2 vis et au plateau du bureau sur 2 points, avec pièce de protection du plateau
- Plateau de convivialité disponible pour les bureaux en face à face avec un écran de séparation (L =165cm)



Support UC

- Support UC fixe, à fixer sous le plateau (dimensions hors tout : L.15,35 x H.40,7 à 62,7 x P.28,5 cm)
- Coloris aluminium
- Fixation par 4 vis VBA diamètre 4,5 x 20

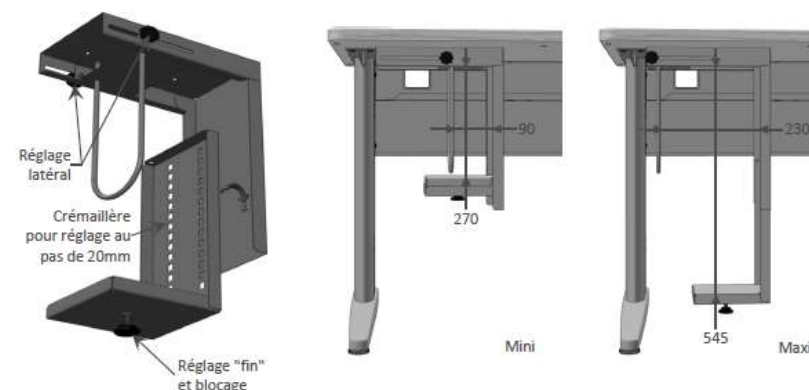
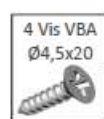

Bras supports écrans

- Installation facile grâce à sa pince unique
- Robustesse du support permettant un réglage souple et fluide de l'écran
- Pour écran 17" à 30" pouces
- Capacité : 8kg par bras
- Rotation de la fixation:360°
- Pivot de l'écran : 90°
- Inclinaison : +86° à -60°
- Eléments d'électrification pour passage de câbles

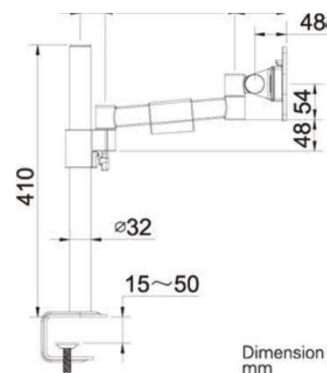

Version solo

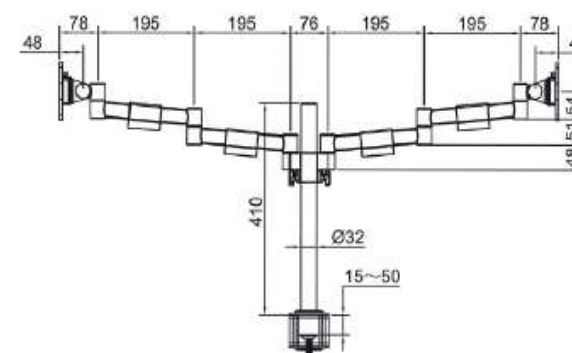

Version double

Caisson mobile EVIDENCE: descriptif technique

CORPS

- Fabrication monobloc en tôle d'acier de 1er choix, épaisseur 7/10ème
- Peinture époxy-polyester, revêtement résistant aux chocs

FACADE

- En tôle d'acier, ép. 7/10ème
- Préhension latérale, ouverture pratique sur toute la hauteur

TIROIR

- Corps de tiroir en tôle d'acier ép. 7/10ème
- Tiroir rangement sur coulisses métalliques extraction totale
- Coulissement sur glissières à billes
- Tiroir dossiers suspendus sur glissières télescopiques à extraction totale. Coulissement sur glissières à billes
- Volume de classement : 50 dossiers
- Tiroir doté de côtés pleins, pratique pour le rangement des effets personnels
- Système d'ouverture sélective ne permettant l'ouverture que d'un seul tiroir à la fois
- Poids supporté : 20 kg. Tiroirs testés et garantis pour plus de 50.000 cycles d'ouvertures / fermetures

DESSUS / COIFFE

- Caissons mobiles équipés de série d'un dessus métallique ou d'une coiffe
- Pour la coiffe, plateau de finition bois
- Plateau épaisseur 25mm composé d'un panneau de particules E1, de densité 650kg/m3, finition mélaminé
- Coins droits
- La coiffe est partie intégrante du caisson, elle est vissée (en usine)

SERRURE

- Serrure avec fermeture centralisée
- Barillet interchangeable numéroté fourni avec 2 clés pliables capuchonnées plastique. Passe-partout disponible (en option)

EQUIPEMENT

- Tous les caissons sont dotés d'un plumier, réalisé en polystyrène noir (accès par l'intérieur du 1er tiroir)
- 4 Roulettes multidirectionnelles diamètre 35 mm, dont 2 freinées (pour l'avant)
- Tiroir équipé d'une 5ème roulette pour les caissons avec tiroir pour dossiers suspendus



Caisson 2 tiroirs sans coiffe



Caisson 3 tiroirs sans coiffe



Caisson 2 tiroirs avec coiffe



Caisson 3 tiroirs avec coiffe



Caisson hauteur bureau EVIDENCE: descriptif technique

2 utilisations : juxtaposés aux bureaux (caisson solidaire au poste pour ergonomie et économie de pieds) ou porteurs

CORPS

- Fabrication monobloc en tôle d'acier de 1er choix, épaisseur 7/10ème
- Peinture époxy-polyester, revêtement résistant aux chocs

FACADE

- En tôle d'acier, ép. 7/10^{ème}
- Préhension latérale, ouverture pratique sur toute la hauteur



Profondeur 60 cm



Profondeur 80 cm

TIROIR

- Corps de tiroir en tôle d'acier ép. 7/10ème
- Tiroir rangement sur coulisses métalliques extraction totale (80% pour le caisson profondeur 80 cm)
- Coulissement sur glissières à billes
- Tiroir dossiers suspendus sur glissières télescopiques à extraction totale (profondeur 70 cm pour le caisson de profondeur 80 cm)
- Tiroir doté de côtés pleins, pratique pour le rangement des effets personnels
- Système d'ouverture sélective ne permettant l'ouverture que d'un seul tiroir à la fois
- Poids supporté : 20 kg (28 kg pour la profondeur 80 cm). Tiroirs testés et garantis pour plus de 50.000 cycles d'ouvertures / fermetures

COIFFE

- Pour la coiffe, plateau de finition bois
- Plateau épaisseur 30mm composé d'un panneau de particules E1, de densité 650kg/m³, finition mélaminé
- Coins arrondis

SERRURE

- Serrure avec fermeture centralisée
- Barillet interchangeable numéroté fourni avec 2 clés pliables capuchonnées plastique. Passe-partout disponible (en option)

EQUIPEMENT

- Tous les caissons sont dotés d'un plumier, réalisé en polystyrène noir (accès par l'intérieur du 1er tiroir)
- Caissons HB dotés de 4 vérins diamètre 34 mm, ép.18 mm (réglables sur 20 mm)
- Tiroir dossiers suspendus équipé d'un patin (système anti basculant)

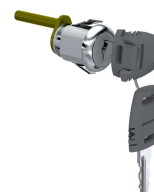

Porteur



Juxtaposé

Armoire à rideaux EVIDENCE: descriptif technique

STRUCTURE :

- Tôle laminée à froid épaisseur de 0.8 à 1 mm / Côtés, socles et dessus : épaisseur 0.8 mm
- L'entièreté de la structure est soudée
- Soudure par résistance sur une chaîne entièrement robotisée
- Epaisseur des vérins: 1 mm
- Course des 4 vérins: 20 mm

JOUE INTERIEURE :

- Joutes embouties soudées au corps
- Doubles parois intérieures métalliques au pas de 25mm.
- Parois équipées de repères pour installation rapide des tablettes

FINITION :

- Peinture poudre EPOXY polyester sans rejet de solvants
- Toutes nos teintes répondent à la norme sans plomb à la réglementation REACH (Règlement CE n° 1907 2006)
- Poudre lisse (sauf anthracite, texturée)

Armoire hauteur bureau

- Armoire au format hauteur bureau
- H.73,5 x L.80cm / L.100cm / L.120cm
- Armoire H.71cm + coiffe bois h.2,5cm
- Coiffe d'armoire réalisée en mélaminé d'épaisseur 25mm
- Les 4 cotés ont un chant plaqué en ABS d'épaisseur 2mm
- Fermeture 1 point
- Idéal pour venir prolonger le poste de travail

RIDEAUX :

- Réalisés en polypropylène, classement non feu M3
- Lames terminales en acier profilé, revêtu d'époxy, avec une préhension toute hauteur
- Rideaux à ouverture totale en lames de 30 mm

FERMETURE:

- Serrures multiples combinaisons livrées avec 2 clés numérotées pliables capuchonnées
- Passe-partout disponible sur demande
- Fermeture 3 points sur les armoires Hauteur 198, 2 points sur les armoires H.100cm



TABLETTE :

- Charge combinée supportée par tablette:
 - largeur 1200 mm : 110 kg (60 kg dessus et 50 kg dessous)
 - largeur 1000 mm : 90 kg (50 kg dessus et 40 kg dessous)
- Coloris tablettes :
 - Corps armoire coloris Blanc RAL 9010 ou Aluminium RAL 9006 = Coloris tablettes assorti
 - Corps armoire coloris Anthracite RAL 7016 = Tablettes coloris Noir RAL 9005

EMBALLAGE :

- Coiffes carton double cannelure en partie haute et basse
- Plaques cartons sur les montants verticaux
- Film de protection complet en film étirable



Table de réunion EVIDENCE: descriptif technique

Tables rondes:

- 4 places
- 2 versions : 4 pieds et pied central
- 2 dimensions: L100 et 120 cm

Tables de réunion elliptique & rectangulaire :

- 6 places
- Dimensions: L. 180 x L100 cm

Tables modulables:

- 3 formes de plateaux différentes : 6 plans droits, 2 plans demi lune et 1 plan d'angle 90
- Grâce au partage du piétement réunion Evidence entre les plateaux, le budget de chaque configuration est très réduit

Conseils pour les configurations EVIDENCE :

- Pour les plans droits : prévoir 4 piétements pour le plan de départ et 2 piétements pour les plans suivants
- Pour les plans demi-lune : prévoir 1 piétement par demi-lune
- Pour l'angle 90° : pas de piétement nécessaire si angle monté entre 2 plans droits



Table oblongue 12 places



Table oblongue 10 places



Table ovale 10 places



Table en U 8 places



Table ronde 4 places, pied central



Table elliptique 6 places

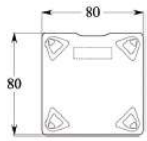

Table rectangulaire 6 places

NOMENCLATURE et DIMENSIONS

Bureaux droits

Disponible également en version réglable en hauteur



I. 80 x pr 80 cm

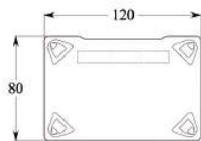

I. 120 x pr 80 cm

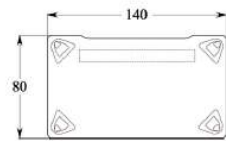

I. 140 x pr 80 cm

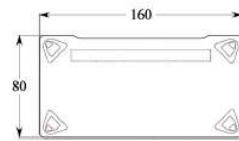

I. 160 x pr 80 cm

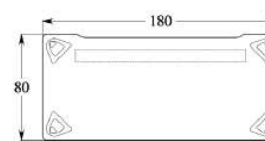

I. 180 x pr 80 cm

Bureaux droits avec caisson porteur

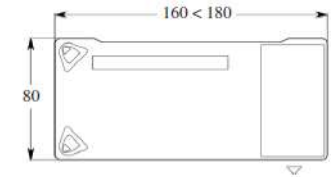

Bureaux droits + retours

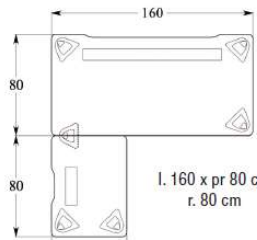

I. 160 x pr 80 cm
r. 80 cm

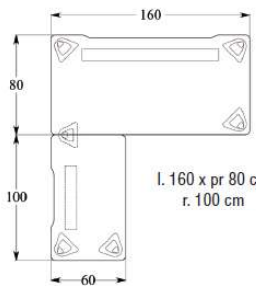

I. 160 x pr 80 cm
r. 100 cm

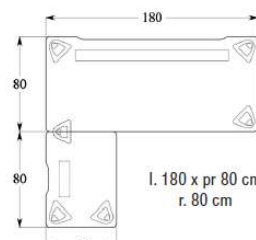

I. 180 x pr 80 cm
r. 80 cm

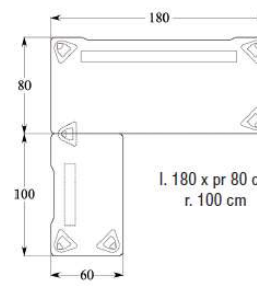

I. 180 x pr 80 cm
r. 100 cm

Ensemble de 2 bureaux

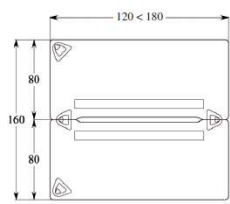
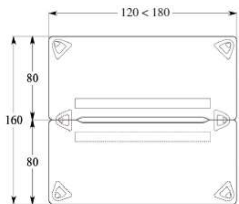

Élément suivant
(4 pieds) qui vient
se compléter à
l'ensemble départ
(6 pieds)

Ensemble de deux bureaux droits avec convivialité:

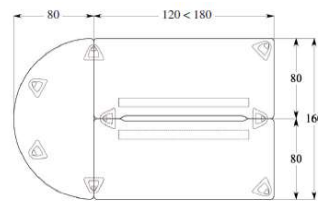

Ensemble de deux bureaux droits avec caisson porteur:

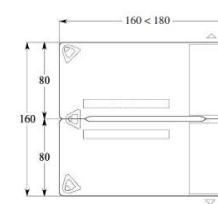

Ensemble de deux bureaux droits avec convivialité et caisson porteur:

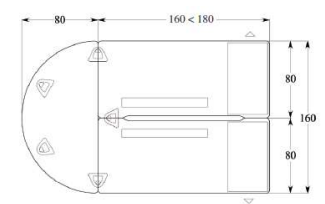

Bureaux compacts 90° symétriques

Disponible également en version réglable en hauteur

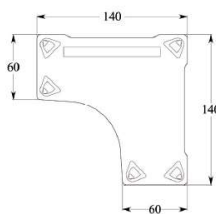

I. 140 x I. 140 x pr 60 cm

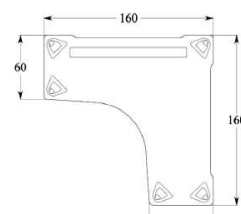

I. 160 x I. 160 x pr 60 cm

Bureaux compacts 90° symétriques avec caisson hauteur bureau

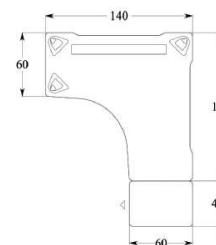

I. 140 x I. 140 x pr 60 cm

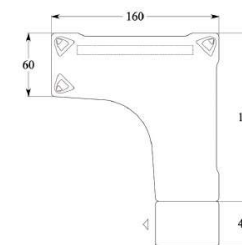

I. 160 x I. 160 x pr 60 cm

NOMENCLATURE et DIMENSIONS

Bureaux compacts 90° asymétriques

Disponible également en version réglable en hauteur

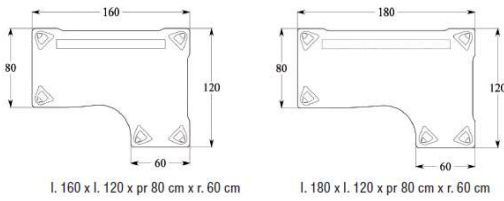

Bureaux compacts 90° asymétriques avec convivialité

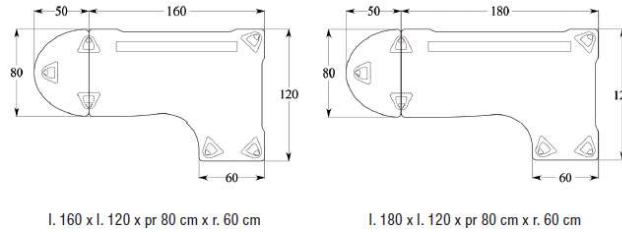

Bureaux compacts 90° asymétriques avec caisson porteur

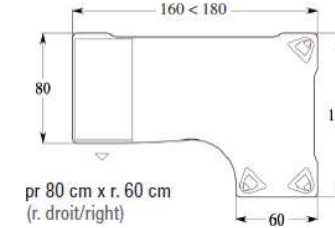

Bureaux compacts 90° asymétriques avec caisson hauteur bureau

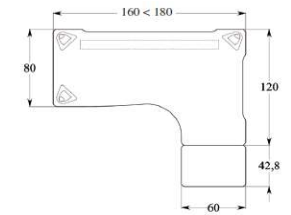

Bureaux compacts 90° asymétriques avec retour

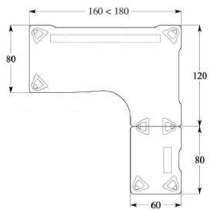

Bureaux compacts 90° asymétriques avec retour + convivialité

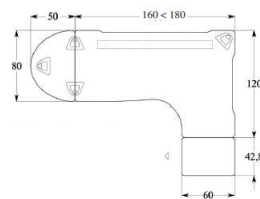

Ensemble de 2 bureaux compacts 90° asymétriques

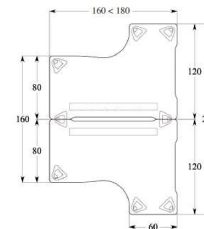

Ensemble de 2 bureaux compacts 90° asymétriques, « élément suivant »

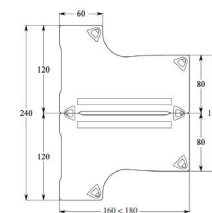

Ensemble de 2 bureaux compacts 90° asymétriques + convivialité

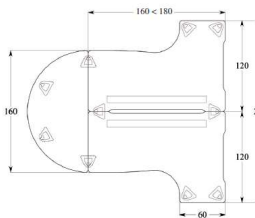

Ensemble de 2 bureaux compacts 90° asymétriques + convivialité, « élément suivant »

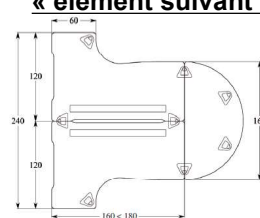

Ensemble de 2 bureaux compacts 90° asymétriques avec caisson hauteur bureau

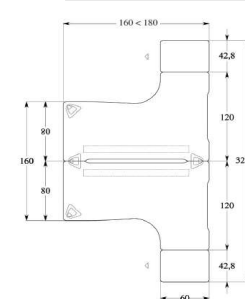

Ensemble de 2 bureaux compacts 90° symétriques

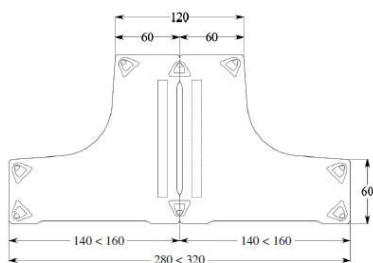

Ensemble de 2 bureaux compacts 90° symétriques, « élément suivant »

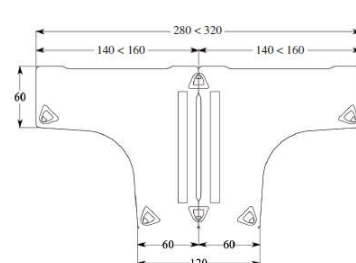

ment suivant (6 pieds)
vient se compléter à
semble depart (8 pieds)

NOMENCLATURE et DIMENSIONS

Caissons mobiles, caissons hauteur bureau & armoires

Caisson mobile sans coiffe, 1 tiroir plat et 1 tiroir dossiers suspendus, L.42 x P.54 x H.56,7 cm

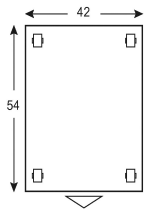

Caisson mobile sans coiffe, 3 tiroirs plats, L.42 x P.54 x H.56,7 cm

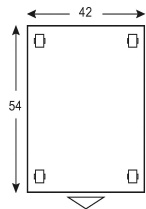

Caisson mobile avec coiffe, 1 tiroir plat et 1 tiroir dossiers suspendus, L.42 x P.54 x H.57 cm

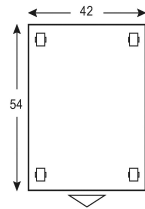

Caisson mobile avec coiffe, 3 tiroirs plats, L.42 x P.54 x H.57 cm

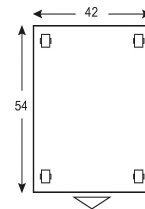

Caisson hauteur bureau, 2 tiroirs plats et 1 tiroir dossiers suspendus avec coiffe, L.43 x P.60 x H.74 cm

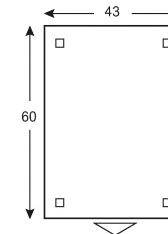

Caisson hauteur bureau, 2 tiroirs plats et 1 tiroir dossiers suspendus avec coiffe, L.43 x P.80 x H.74 cm

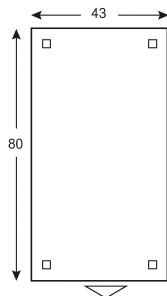

Caisson hauteur bureau, 4 tiroirs plats avec coiffe, L.43 x P.60 x H.74 cm

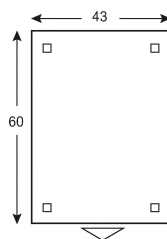

Caisson hauteur bureau, 4 tiroirs plats avec coiffe, L.43 x P.80 x H.74 cm

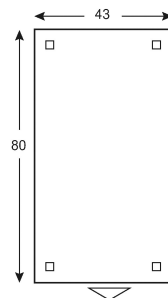

Armoire à rideaux hauteur bureau L.80 x P.43 cm (avec 1 tablette et coiffe mélaminée), hauteur 74 cm

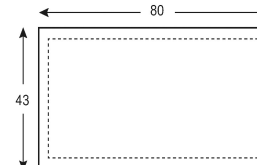

Armoire à rideaux hauteur bureau L.100 x P.43 cm (avec 1 tablette et coiffe mélaminée), hauteur 74 cm

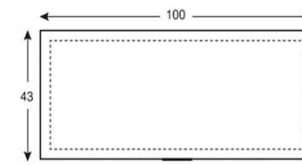

Armoire à rideaux hauteur bureau L.120 x P.43 cm (avec 1 tablette et coiffe mélaminée), hauteur 74 cm

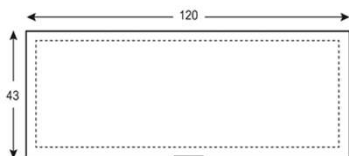

Armoire à rideaux L.100 x P.43 cm (avec 2 tablettes), hauteur 100 cm

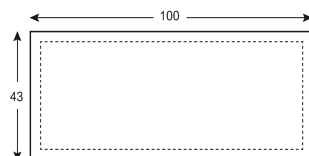

Armoire à rideaux L.120 x P.43 cm (avec 2 tablettes), hauteur 100 cm

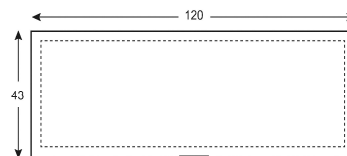

Armoire à rideaux L.100 x P.43 cm (avec 4 tablettes), hauteur 198 cm

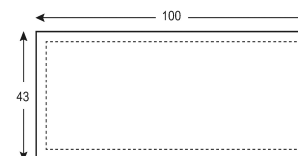

Armoire à rideaux L.120 x P.43 cm (avec 4 tablettes), hauteur 198 cm

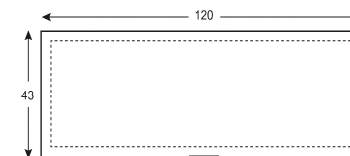

NOMENCLATURE et DIMENSIONS

Accessoires pour armoire

Châssis télescopique pour armoire à rideaux L.100 cm:
L.80 x P.32,7 x H.7,5 cm

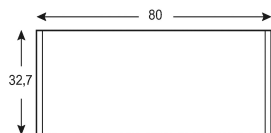

Châssis télescopique pour armoire à rideaux L.120 cm:
L.100 x P.32,7 x H.7,5 cm

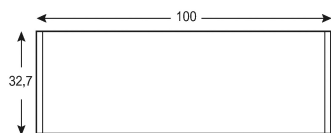

Coiffe pour armoire à rideaux L.100 cm:
L.100 x P.43 x H.2,5 cm

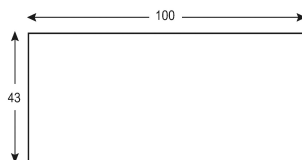

Coiffe pour armoire à rideaux L.120 cm :
L.120 x P.43 x H.2,5 cm

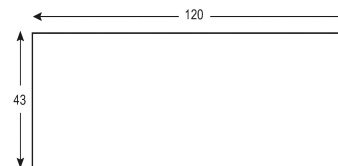

Tablette métallique pour armoire à rideaux L.100 cm:
L.84 x P.37,5 x H.2,6 cm

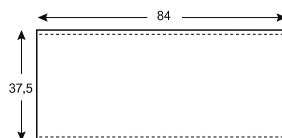

Tablette métallique pour armoire à rideaux L.120 cm:
L.104 x P.37,5 x H.2,6 cm

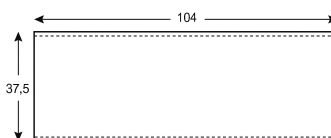

Vestiaires monoblocs

Vestiaire avec tablette porte cintre L.100 x P. 43cm
hauteur 198 cm

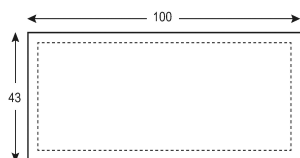

Vestiaire avec tablette porte cintre L.120 x P. 43cm
hauteur 198 cm

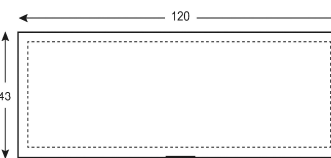

Vestiaire demi-penderie L.100 x P. 43cm
hauteur 198 cm

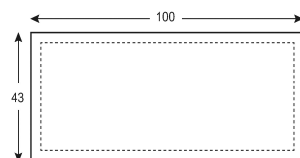

Vestiaire demi-penderie L.120 x P. 43cm
hauteur 198 cm

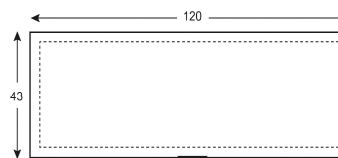

Vestiaire double L.100 x P. 43cm
hauteur 198 cm

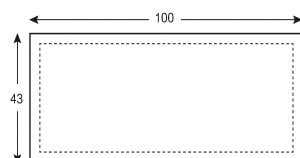

Vestiaire double L.120 x P. 43cm
hauteur 198 cm

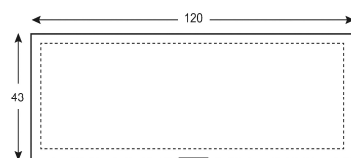

NOMENCLATURE et DIMENSIONS

Tables de réunion

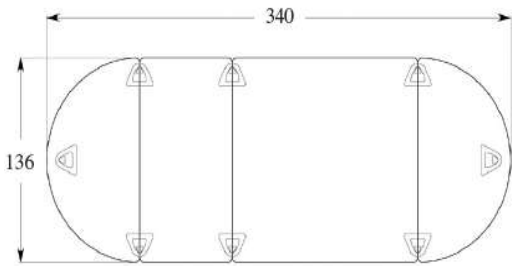

Table de réunion oblongue pour 10 personnes

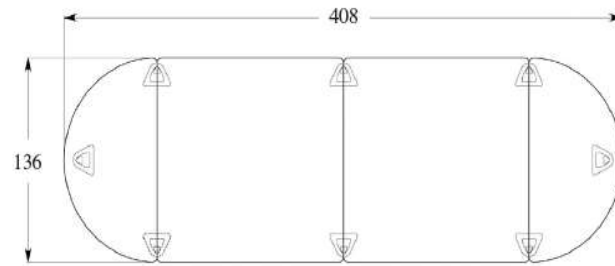

Table de réunion rectangulaire pour 12 personnes

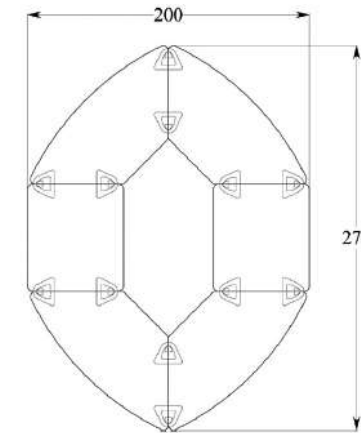

Table de réunion carrée pour 10 personnes : Square

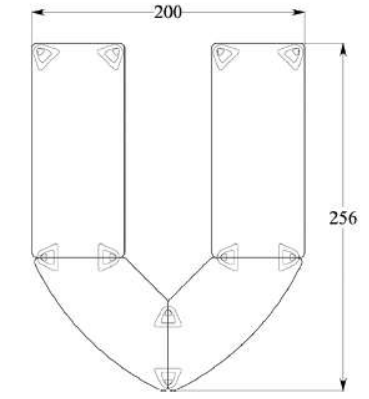

Table de réunion en U pour 8 personnes

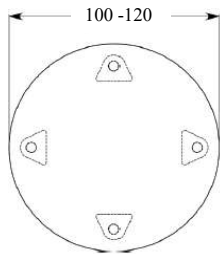

Table de réunion ronde pour 4 personnes

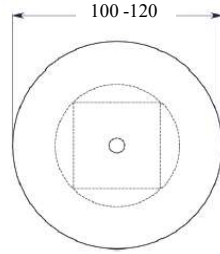

Table de réunion ronde pour 4 personnes

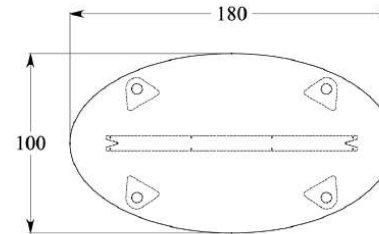

Table de réunion elliptique pour 6 personnes

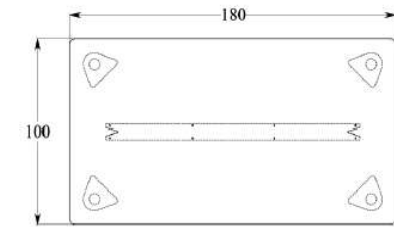
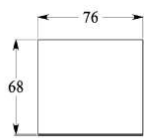
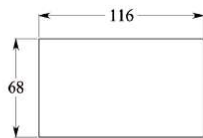

Table de réunion rectangulaire pour 6 personnes

Plateaux de réunion



l. 68 x 76 cm



l. 68 x 116 cm

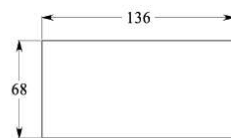

l. 68 x 136 cm

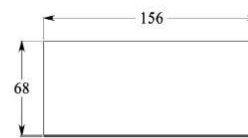

l. 68 x 156 cm

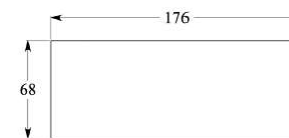

l. 68 x 176 cm

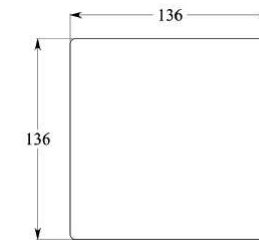

l. 136 x 136 cm

Plateaux de réunion - convivialité

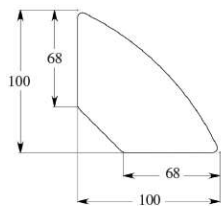

l. 68 x 68 cm

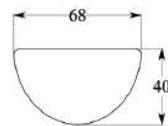

demi-lune 68 x 40 cm

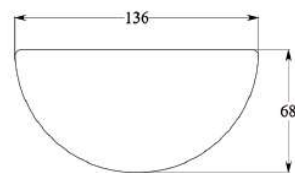

demi-lune 68 x 136 cm

Pied de réunion



Avec électrification
With electrification:



Sans électrification
Without electrification:

Ecrans de séparation

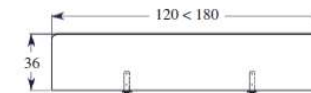

- l. 120 x h. 36 cm
- l. 140 x h. 36 cm
- l. 160 x h. 36 cm
- l. 180 x h. 36 cm

Finitions

Plateau, coiffe

Coloris mélaminé: 7 coloris



BL: Blanc



AC: Acacia



ER: Erable



HE: Hêtre naturel



CV: Chêne clair Vicenza



CN: Chêne naturel



NO: Noyer

Rideaux décor bois

Coloris polypropylène: 6 coloris



AC: Acacia



ER: Erable



HE: Hêtre naturel



CV: Chêne clair Vicenza



CN: Chêne naturel



NO: Noyer

Structure bureau, caissons (métal) et rideaux unis (polypropylène): 3 coloris

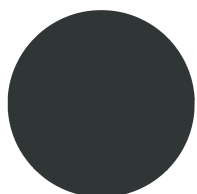

AN: Anthracite
RAL 7016 T.

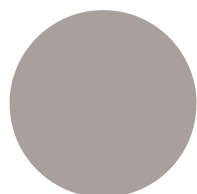

LC: Aluminium
RAL 9006

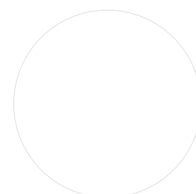

BL: Blanc
RAL 9010

La démarche de certifications des produits



La [certification NF Environnement](#) est un outil de reconnaissance de la qualité écologique d'un produit.

Elle garantit la limitation de ses impacts sur l'environnement tout au long de son cycle de vie : de sa fabrication jusqu'à son élimination.

L'éco-label le plus exigeant du marché, basé sur l'ISO 14024



[NF OEC](#) concerne à la fois le système d'assurance qualité de l'entreprise (référentiel NF Bureau qui est l'équivalent de l'ISO 9001) mais en plus la conformité du produit.



Cet engagement se traduit à travers notre programme environnemental par la [certification PEFC](#), qui atteste de nos approvisionnements en bois provenant de forêts gérées durablement et par la **chaîne de contrôle** sur nos sites de production

La certification de la chaîne de contrôle PEFC assure l'identification des produits bois certifiés PEFC dans les étapes successives de la transformation et de la distribution depuis la forêt jusqu'au consommateur.

L'objectif de la marque PEFC est de reconnaître l'engagement d'une entreprise dans le processus de valorisation des forêts gérées durablement, et de communiquer auprès du consommateur final sur la contribution de l'entreprise au respect de l'environnement.