

47502716(A1)

Honeywell

MILLER[®]

EN 361:2002
USER MANUAL

CONTENTS

EN	GENERAL INSTRUCTIONS FOR USE	12
BG	РЪКОВОДСТВО ЗА УПОТРЕБА	18
CS	NÁVOD K POUŽITÍ	25
DA	BRUGSANVISNING	31
DE	ALLGEMEINE HINWEISE ZUR BENUTZUNG	37
EL	ΟΔΗΓΙΕΣ ΧΡΗΣΗΣ	44
ES	INSTRUCCIÓN DE UTILIZACIÓN	50
ET	KASUTUSJUHEND	57
FI	YLEISET OHIEET	63
FR	INSTRUCTIONS GÉNÉRALES	69
HR	OPĆE UPUTE ZA UPORABU	75
HU	HASZNÁLATI UTASÍTÁS	81
IT	ISTRUZIONI GENERALI	87
LT	NAUDOJIMO INSTRUKCIJOS	94
LV	LIETOŠANAS INSTRUKCIJAS	100
NL	GEBRUIKSAANWIJZING	106
NO	GENERELL BRUKSANVISNING	112
PL	INSTRUKCJA OBSŁUGI	118
PT	INSTRUCCIONES GENERALES	125
RO	INSTRUCȚIUNI DE UTILIZARE	131
RU	ИНСТРУКЦИИ ПО ПРИМЕНЕНИЮ	137
SK	NÁVOD NA POUŽÍVANIE	144

SL	NAVODILA ZA UPORABO	150
SV	BRUGSANVISNING	156
TR	GENEL KULLANIM TALIMATLARI	162
	APPENDIX 1	168
	APPENDIX 2	178
	APPENDIX 3	180
	APPENDIX 4	182

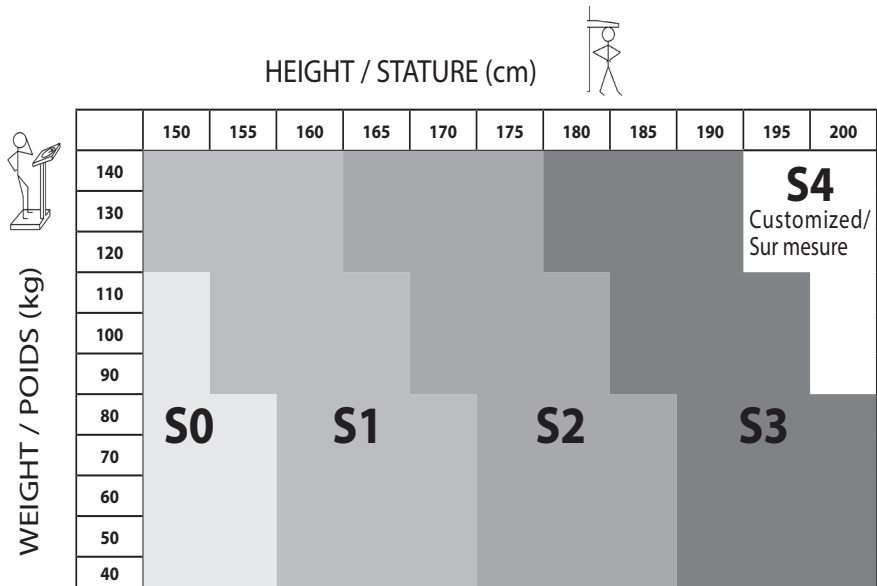

Universal = S1+S2+S3



EN 1- Back attachment point, 2- Shoulder straps, 3- Chest attachment points , 4- Mating buckles, 5- Chest strap,

BG 1 – Задна точка за прикрепване, 2 – Раменни ремъци, 3 – Гръдни точки за прикрепване , 4 – Сглобяеми катарами, 5 – Гръден ремък,

CS 1- Zádový připojovací bod, 2- Ramenní řemeny, 3- Připojovací body na prsou, 4- K sobě pasující spony, 5- Řemen na prsou,

DA 1- Rygplaceret fastgørelsespunkt, 2- Skulderstropper, 3- Brystfastgørelsespunkter , 4- Rapco-spænder, 7 5- Brystbælte,

DE 1- Rückenbefestigungspunkt, 2- Schultergurte, 3- Brustbefestigungspunkte, 4- Gengenschnallen, 5- Brustgurt,

EL 1 - Πίσω σημείο προσάρτησης, 2-ιμάντες ώμου, 3- Σημεία σύνδεσης θώρακα, 4- πόρτες, 5- Ιμάντας στήθους,

ES 1- Punto de enganche trasero, 2- Correas para los hombros, 3- Puntos de enganche en el pecho , 4- Hebillas de enganche, 5 - Correa elástica para el pecho,

ET 1 - Seljapoolne kinnituskohet; 2 - Õlarihmad; 3 - Rinnapoolsed kinnituskohad 4 - Sulguvad pandlad; 5 - Rinnarihm;

- FI** 1 - Selkäkiinnityspiste, 2 - Olkahihnat, 3 - Rintakiinnityspisteet , 4 - Liitossoljet, 10 a - Rintahihna,
- FR** 1- Point de fixation arrière, 2- Bretelles ,3- Point de fermeture sternale, 4 - Boucles intercalées, 5 - Sangle de poitrine,
- HR** 1 - Stražnja točka povezivanja, 2 - Trake za ramena, 3 - Točke za pričvršćenje na prsa, 4 - Kopče za spajanje, 5 - Traka za prsa,
- HU** 1- hátrögzító pont, 2-vállpántok, 3- mellkas rögzító pontok, 4-páros kapcsok, 5- mellkas szíj
- IT** 1- Punto di attacco posteriore, 2-bretelle, 3 punti di attacco toracici, 4- fibbie accoppiate, 5- cinghia toracica,
- LT** 1- galinis jungiamasis elementas, 2- pečių diržai, 3- krūtinės jungiamieji elementai, 4- sukabinamos sagtys, 5- Krūtinės juosta,
- LV** 1- Aizmugurējais piestiprināšanas punkts, 2 - plecu siksnas, 3- Krūškurvja stiprināšanas 4- Pāru sprādzes, , 5 - Krūškurvja sikсна,
- NL** 1- Bevestigingspunt op de rug, 2- Schouderbanden, 3- Bevestigingspunten op de borst, 4- Koppelgespen, 5- Borstband,
- NO** 1- Ryggfestepunkt, 2-Skulderstropper, 3- Fremre festepunkt, 4- Motstående spenner, 5- Bryststropp,
- PL** 1- tylny punkt mocowania, 2- paski na ramiona, 3- punkty mocowania na klatce piersiowej, 4- sprzączki łączące, 5- pasek na klatkę piersiową,
- PT** 1- Ponto de fixação traseiro, 2- Alças de ombros, 3- Pontos de fixação no peito , 4- Fivelas de acoplamento, 5- Alça para o peito,
- RO** 1- Punct de fixare spate, 2- curele, 3- Punct de închidere extern,, 4 - Catarama intercalate, 5 - Curea de piept,
- RU** 1-задняя точка крепления, 2-плечевые ремни, 3-грудные точки крепления, 4-спаренные пряжки, 5-нагрудный ремень,
- SK** 1- Chrbtový pripájací bod, 2- Ramenné popruhy, 3- Hrudné pripájacie body, 4- Prievlačné spony, 5- Hrudný popruh,
- SL** 1- Hrbtna točka za pritrditev, 2- Ramenska pasova, 3- Točka za pritrditev na prsni koš., 4- Spojne zaponke, 5- Prsni pas,
- SV** 1- Ryggfästpunkt, 2- Axelband, 3- Brösthästpunkter, 4- Inpassningsspännen, 5- Bröstrem,
- TR** 1- Arka bağlantı noktası, 2- Omuz kayışları 3- Göğüs bağlantı noktaları, 4 - Çiftleşme tokaları, 5 - Göğüs kayışı,

Ref	Description	Standard
1036293	H100 Full Body Harness -1pt	EN 361:2002
1036294	H100 Full Body Harness -2pts	EN 361:2002

I-

A

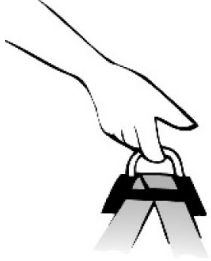

B

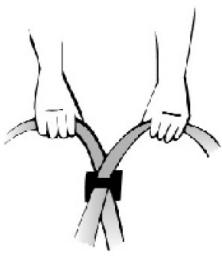

C



D



E



F



G

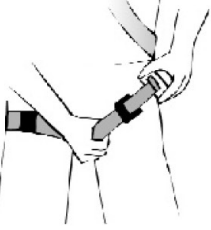

H

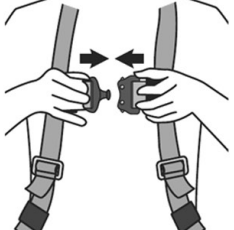

i

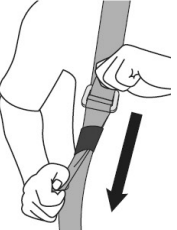

J

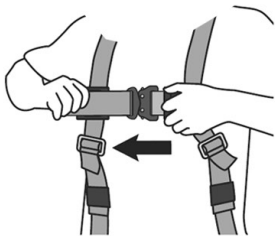

K

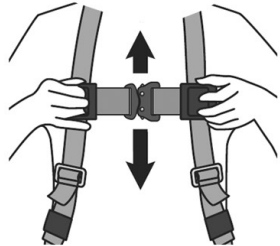

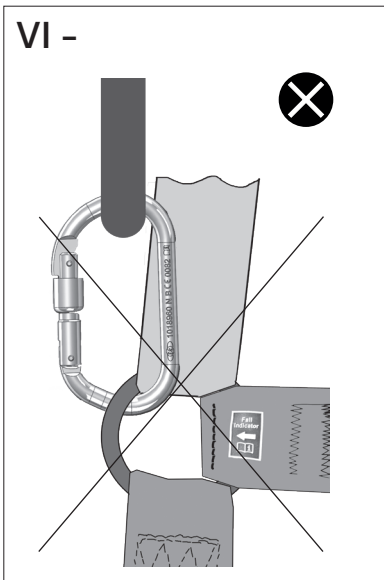
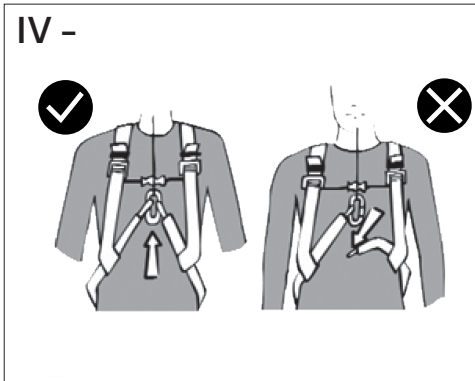
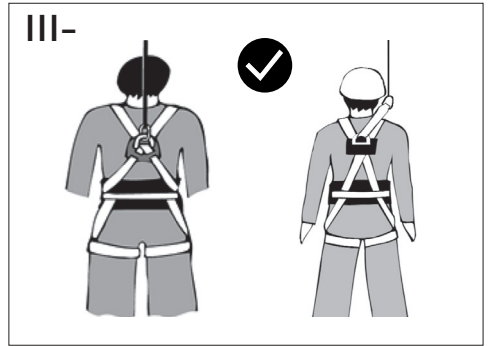
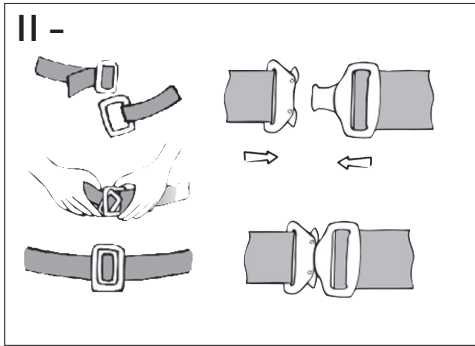

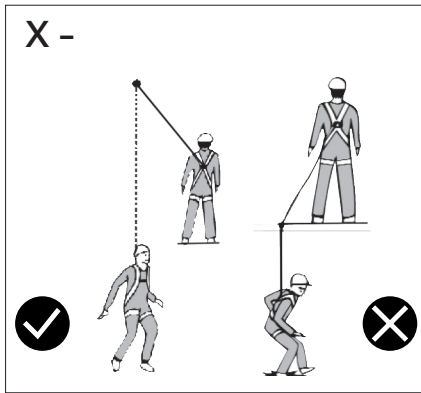
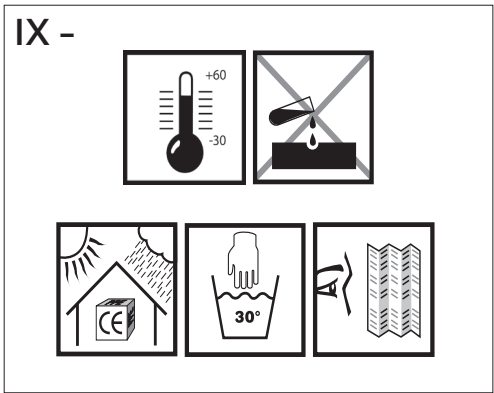
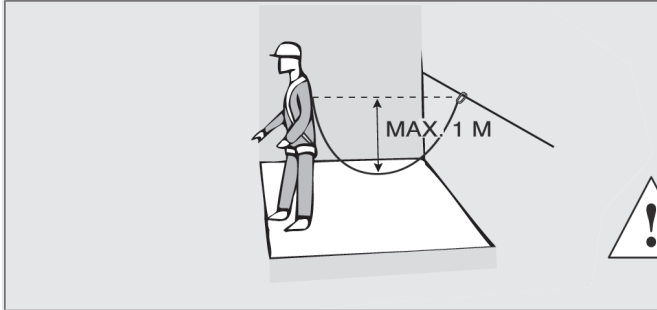
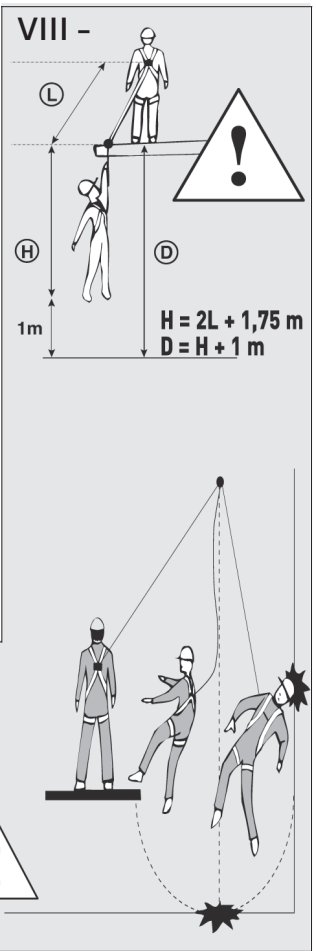
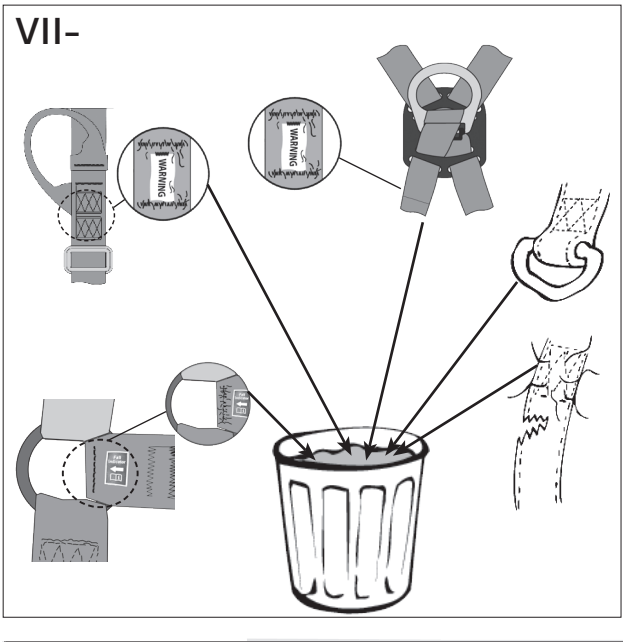



GENERAL INSTRUCTIONS FOR USE

Personal Protective Equipment FULL BODY HARNESS

Compliant with standard EN 361:2002

1- INTRODUCTION

1-1 IMPORTANT PLEASE NOTE:

You have just acquired Personal Protective Equipment (PPE) and we thank you for your confidence. Please follow the instructions given here **BEFORE EVERY USE OF THE EQUIPMENT**, in order to gain maximum benefit. Failure to follow the instructions given in this manual may result in serious injury or death.

We recommend that you re-read these instructions from time to time. In addition, the manufacturer or its representative declines all responsibility in case of any use, storage method or maintenance carried out in any other manner than that described in this manual.

FAILURE TO COMPLY WITH THESE INSTRUCTIONS MAY LEAD TO MALFUNCTIONING OF THE PRODUCT AND BE DETRIMENTAL TO THE ARREST OF A FALL, THUS RESULTING IN SERIOUS INJURIES OR DEATH FOR THE USER

IF THE BUYER IS NOT THE END USER, IT IS IMPORTANT THAT THESE INSTRUCTIONS ARE GIVEN TO THE END USER

In the interests of the user's safety, if the product is resold outside of the original destination country, the seller must provide the following information in the language habitually used in the country of use:

- maintenance instructions
- instructions for periodical examination;
- instructions concerning repairs;
- additional information required that is specific to the equipment.

1-1 LIST OF PRODUCTS CONCERNED

1-2 CONTACT

Honeywell Fall Protection France SAS
35-37, rue de la Bidauderie
18100 VIERZON CEDEX - France

✉ IS.PPE.TECHSUPPORT.EUROPE@honeywell.com
☎ 00 800 33 44 28 03
www.honeywellsafety.com

1-3 PRODUCT DESCRIPTION

COMPLIES WITH STANDARD EN 361:2002

Full body harness (made of PES webbings, PA and PES threads, metallic components and plastic parts, information about material available on equipment marking) with or without connectors (Compliant with EN 362:2004).

1-4 COMPATIBILITIES

A full body harness is designed to be used together with other components forming part of personal fall arrest systems (compliant with EN 363:2008).

It is necessary to be completely sure before use that the recommendations specific to each element associated with this product are respected, as defined in their corresponding in-

structions, that they comply with the applicable European standards or otherwise any other appropriate standard and that their safety functions do not interfere with one another. Check that the product you have just acquired is compatible with the recommendations of the other system components.

1-5 HAZARDS

In conjunction with fall arrest systems, this harness is designed to protect against fall from height that may cause serious injuries.

While in use, protect your PPE against all risks connected with the work environment: thermal, electrical or mechanical shocks, acid splashes, sharp edges, etc. ...

1-6 PERFORMANCE

This equipment has undergone a standard EU examination (EN 361) with a notified body (cf Appendix 4), which issued an EU certificate confirming that all equipment produced and the corresponding instructions comply with Regulation (EU) 2016/425.

1-7 LIMITATIONS AND CAPABILITIES

Only a full body harness which is compliant with EN 361:2002 is allowed to be used in a fall arrest. This harness shall be used as a part of a fall arrest system (eg work on roofs, terrace, scaffolding, ...), and shall not be used for work positioning or suspension work.

Never use this harness for load carrying.

If the harness has suffered a fall, it must be withdrawn from the field.

1-8 TRAINING

WARNING

Activities at height are dangerous and can cause serious accidents and injuries. We remind you that you are personally liable in the case of an accident, injury or fatality to either yourself or a third party during or following the use of one of our products. The use of our products is reserved to authorized persons who have gone through the proper training or who are operating under the supervision and instruction of an authorized superior.

Ensure that you have been adequately trained in the use of this PPE and make sure that you fully understand how it works. If there is any doubt, do not take any risks but rather seek advice. Good physical condition is required in order to carry out work at height. Certain medical contraindications can threaten the user's safety (taking medications, cardiovascular problems, etc.) during normal use of the PPE and in emergencies. In any case of doubt, consult your physician.

2 - PRIOR USE INFORMATION

Whenever possible, it is strongly recommended that this equipment is personally assigned to a single user.

2-1 TRANSPORTATION, STORAGE

Store away from sources of heat. Store the harness away from humidity and ultraviolet light. Avoid any atmosphere that is corrosive or excessively hot or refrigerated.

During transport, check that your PPE is stored well away from any source of heat, damp, corrosive atmosphere, ultraviolet rays, etc. ...

2-2 HOW TO SELECT THE APPROPRIATE SIZE (CF. P 5)

2-3 CHECKING

Before each use, carry out a thorough visual examination to ensure that the PPE, as well as any other equipment that may be attached to it (connector, lanyard, etc.) is complete. Make all necessary arrangements for the implementation of any rescue in total safety.

In the event of your product being damaged, consult the manufacturer or his agent. If you have any doubts regarding the safe condition of the product, or if the product has been used to arrest a fall, it is essential to your personal safety that the PPE be withdrawn from service

and sent back to the manufacturer or a qualified repair centre for checking, or destruction. Following examination, the centre will either deliver or refuse written authorisation to re-use the PPE. It is strictly forbidden to modify or repair a PPE yourself. Only the manufacturer or a repair centre is qualified to carry out these repairs.

Check the serviceable condition of the harness: (cf. VII):

- No incipient breaks in the webbing,
- No deformation of the D-rings,
- Correct operation of the buckle systems,
- Integrity of the seams,
- Good condition of the metal components.
- The non-tripping of the fall indicators

Your harness may have several fall indicators:

- On the back webbing : if this fall indicator is triggered, the red stitching on back strap will break. A fall indicator will then be visible (warning label indicating that the product should not be used anymore)
- On the front webbing loops (front attachment webbing points) : if this fall indicator is triggered, the red stitching on each chest webbing loops will break. A fall indicator will then be visible (warning label indicating that the product should not be used anymore)
- On the chest strap (chest attachment point via one D-Ring) : if this fall indicator is triggered, the red stitching on the chest strap will break.

2-4 PUTTING AND ADJUSTMENT ON THE FULL BODY HARNESS

Please proceed as follows in order to put your harness on without difficulty (cf. I):

- Take the harness by the Back D-ring,
- Put on the shoulder straps one after the other,
- Pass the thigh straps between your legs, in order to lock them into the buckles on either side of your hips. Be careful not to cross the thigh straps.
- Adjust the thigh straps by pulling or releasing the strap end
- Close the chest strap,
- Adjust the front adjustment buckles one after the other by pulling on or releasing the end of the strap.
- Adjust the side straps

For a full body harness to be totally efficient, it must be properly adjusted (not too tight or too loose, and thigh straps must be in a horizontal position on the legs). Please note: harnesses made of elastic webbing require a tighter fit.

Once your harness is adjusted, check that no webbing is twisted or crossed over, that all the buckles are correctly attached and that the back D-ring is situated at the level of the shoulder blades. For optimum safety, do not hesitate to seek help.

2-5 HOW TO TAKE OFF THE HARNESS

After work, once there is no risk of fall from height anymore, unlock the different buckles to take off the harness.

3 - USE

3-1 USE INFORMATION

To correctly attach the full body harness to an anchorage point (compliant with EN 795:1997) and make sure that the work will be performed in a way that it minimizes as much as possible the risk of fall and reduces the work height, we recommend that you proceed as follows:

- To connect an energy absorber (compliant with EN 355) to the back attaching element of the full body harness (cf. EN 355) or an automatic retractable fall arrester (compliant with EN 360).

- For the chest attaching element of the fall arrester of the harness, connect a mobile fall arrester which includes an anchorage support (rigid compliant with EN 353-1, flexible compliant with EN 353-2).

ANCHORAGE POINT

If possible, to be used with anchorage devices (conformed to the EN 795:1997 standard - please refer to the corresponding user instruction) or structural anchor. that is to say elements fixed to last to a structure (wall, post...).

Check that the anchorage point:

- Offers minimum resistance of 12 kN, for metallic and 18 kN for non-metallic elements,
- Is situated ideally above the operator, (cf. X).
- Is vertically in line with the working surface: (maximum angle $\pm 30^\circ$),
- Is totally suited to the equipment attaching device
- Has no sharp edges

ATTACHMENT OF SELF-RETRACTING LIFELINE

Webbing attaching extension enables fast and easy attachment of personal self-retracting lifelines.

Back attachment point for SRL (webbing attaching extension) is for attaching the Self-Retracting Device when not connected to an Anchorage Connection Point for purposes of fall protection. Lanyard Parking Attachments shall never be used as a Fall Protection Attachment Element.

CARABINER

Connector is compliant with EN 362:2004 standard

- The carabiner must be connected directly to the harness with no intermediary buckle.
- When the carabiner is used for attachment to an anchorage point, check for compliance with the recommendations of the "ANCHORAGE POINT" paragraph.

It is also possible to use a webbing anchor point (EN 795:1997) or an anchoring clamp (EN 362:2004) to attach oneself to an anchorage point.

WHEN CONNECTING THE CARABINER, MAKE SURE THAT THE LOCKING SYSTEM IS IN PLACE.

CAUTION:

The carabiner is an essential component for your safety (please refer to the corresponding user instruction). We therefore advise you to:

- Assign the connector to a single person where possible,
- Check before each use for any signs of deformation or, wear and for the correct operation of the locking system,
- If it has a manual locking system, do not attach and remove it several times during a working day

SIMILARLY, IF THE CARABINER HAS BEEN USED TO ARREST A FALL, IT IS NECESSARY TO ENSURE ADEQUATE SAFETY, TO RETURN IT FOR CHECKING.

The attachment of the fall arrest system to the harness **MUST BE MADE SOLELY** by the back attaching element provided for the purpose (D-ring or webbing attaching extension) or by chest anchorage points (webbing loops or D-ring). The chest attaching webbing loops must imperatively be used with two points at the same time. Only personal self-retracting lifeline can be used for connecting to the dorsal webbing attaching extension. During use, check the adjusting and/or attaching parts regularly.

SPACE CLEARANCE

If there is a risk of falling, or if anchorage can only be provided below the attaching points of the harness, it is essential to use a lanyard fitted with an energy absorber. Before using an energy absorber incorporated into a lanyard, check for a minimum space clearance below the user's feet as necessary, to prevent any collision with the structure or the ground (please refer to the corresponding user instruction). With a weight of 100 kg and a fall factor of two (worst case scenario), the air clearance D is the stopping distance H ($2L+1.75m$) plus an additional distance of 1 m. (cf. VIII). Important: if the harness is equipped with a webbing attaching extension, take this into account when calculating the clearance distance.

3-2 WARNING

- Park points can resist to a load of 1,5 kg. If the load connected to these park points exceed the maximal load or if you pulled down sharply on the park point, it will then be released from the harness. If the park point is detached off the harness, it is still possible to attach it back to the harness without any impact on the safety of the harness reliability.
- For a full body harness to be totally efficient, it must be properly adjusted (cf II-IV).
- The equipment shall not be used outside its limitations, or for any purpose other than that for which it is intended;
- The equipment shall not come into contact with anything that will damage it including (but not limited to): sharp edges, abrasive surfaces, moving machinery, or high-temperature applications like welding, heat sources, and electrical areas.
- It is essential for safety that the anchor device or anchor point should always be positioned, and the work carried out in such a way, as to minimize both the potential for falls and potential fall distance. Where it is essential that the anchor device/point is placed above the position of the user, the manufacturer shall make a statement to that effect;
- It is essential for safety to verify the free space required beneath the user at the workplace before each occasion of use, so that, in the case of a fall, there will be no collision with the ground or other obstacle in the fall path;
- Always verify that all components used in combination with each other are compatible.
- It is essential for safety that equipment is withdrawn from use immediately should:
 - Any doubt arise about its condition for safe use or;
 - It have been used to arrest a fall and not used again until confirmed in writing by a competent person that it is acceptable to do so.
- If the product is resold outside the original country of destination the reseller shall provide instructions for use, for maintenance, for periodic examination and for repair in the language of the country in which the product is to be used.
- Against making any alterations or additions to the equipment without the manufacturer's prior written consent, and that any repair shall only be carried out in accordance with manufacturer's procedures;
- When the equipment becomes wet, either from being in use or when due to cleaning, it shall be allowed to dry naturally, and shall be kept away from direct heat;
- Regular periodic examinations is necessary, and that the safety of users depends upon the continued efficiency and durability of the equipment.
- The periodic examinations are only to be conducted by a competent person for periodic examination and strictly in accordance with the manufacturer's periodic examination procedures;
- Clean the product with water and a mild soap (neutral pH). Not allow to use acid, solvents, solvent-based or any disinfectant product that could damage the product.

3-3 EMERGENCY PROCEDURES

Whenever a fall protection system is used, a plan must be established to deal with any emergency that may happen (eg. a rescue after a fall).

3-4 RESCUE PLAN

WARNING: A suitable and sufficient risk assessment must be carried out before commencing with any kind of work at height, or any work that requires the use of personal protective

equipment (PPE) as a control measure.

The user must have a rescue plan and the means at hand to implement it.

The plan must take into account the equipment and special training necessary to effectively conduct prompt rescue under all foreseeable conditions.

4 - AFTER USE INFORMATION

4-1 CLEANING

- The harness should be cleaned with water and a mild soap (neutral pH). Never use acid, solvents, solvent-based or any disinfectant product that could damage the harness.
- Leave to dry in a well-ventilated area, away from sources of heat. Store the harness away from humidity and ultraviolet light,
- Avoid any atmosphere that is corrosive or excessively hot or refrigerated.

4-2 PERIODIC EXAMINATION

These instructions must be kept with the product. Fill in the identification sheet and enter the markings information. This periodic examination, which verifies the effectiveness and strength of the equipment is indispensable in guaranteeing the user's safety. It is your responsibility to make sure that this sheet is updated and stored. In the absence of any written record on the identification sheet, the product will be considered not to have been maintained and no warranty will be granted by the manufacturer. A qualified person must examine this equipment at least once each year, in strict compliance with the instructions of the manufacturer and the examination must be recorded on the attached sheet and on the label provided on the harness for this purpose.

The frequency of the examination must be increased in accordance with regulations in case of heavy usage or in difficult environmental conditions. The legibility of the product markings must be checked.

4-3 LIFESPAN

The functional life of Honeywell harness is determined by work conditions and maintenance. As long as the product passes inspection criteria by competent person, it may remain in service. However, the following factors may reduce the performance of the product and its lifespan: intensive use, incorrect storage, improper use, fall arrest, deformation, contact with chemical products (alkali and acid), exposure to sources of heat > 50°C, exposure to high sources of cold <-30 °C, high exposure to ultraviolet rays, dirty environment, or very wet environment. (cf. IX).

5 - MISCELLANEOUS

5-1 IDENTIFICATION (CF. APPENDIX 2)

5-2 APPLICABLE REGULATIONS (1-6)

5-3 NOTIFIED BODY (CF. APPENDIX 4)



РЪКОВОДСТВО ЗА УПОТРЕБА

Лично предпазно средство ПРЕДПАЗНИ КОЛАНИ ЗА ЦЯЛОТО ТЯЛО В СЪОТВЕТСТВИЕ СЪС СТАНДАРТА EN 361:2002

1- ВЪВЕДЕНИЕ

1-1 ВАЖНО! МОЛЯ, ОБЪРНЕТЕ ВНИМАНИЕ:

Току-що се сдобихте с лично предпазно средство (ЛПС) и Ви благодарим за доверието. Молим Ви да следвате настоящите инструкции **ПРЕДИ ВСЯКА УПОТРЕБА НА ОБОРУДВАНЕТО**, за да извлечете най-голяма полза от него. Неспазването на инструкциите в това ръководство може да доведе до сериозно нараняване или смърт.

Препоръчваме Ви да препочитате тези инструкции от време на време. Освен това производителят или неговият представител отказва да носи всякаква отговорност, в случай че начинът на употреба, съхранение или поддръжка е извършван по друг начин, освен описания в това ръководство.

АКО ТЕЗИ ИНСТРУКЦИИ НЕ БЪДАТ СЛЕДВАНИ, ТОВА МОЖЕ ДА ДОВЕДЕ ДО НЕПРАВИЛНО ФУНКЦИОНИРАНЕ НА ПРОДУКТА И МОЖЕ ДА БЪДЕ ВРЕДНО ЗА ПРЕДПАЗВАНЕ ОТ ПАДАНЕ, КОЕТО ДА ДОВЕДЕ ДО СЕРИОЗНИ НАРАНЯВАНИЯ ИЛИ СМЪРТ НА ПОТРЕБИТЕЛЯ

АКО КУПУВАЧЪТ НЕ Е КРАЙНИЯТ ПОТРЕБИТЕЛ, Е ВАЖНО ТЕЗИ ИНСТРУКЦИИ ДА БЪДАТ ДАДЕНИ НА КРАЙНИЯ ПОТРЕБИТЕЛ

В интерес на сигурността на потребителя, ако продуктът е препродаван извън първоначалната страна на предназначение, продавачът трябва да осигури следната информация на общоприетия език в страната на употреба:

- инструкции за поддръжка
- инструкции за периодични прегледи;
- инструкции относно поправки;
- допълнителна информация, изисквана конкретно за оборудването.

1-1 СПИСЪК СЪС СВЪРЗАНИ ПРОДУКТИ (ВЖ. СТР. 8-9)

1-2 ЗА КОНТАКТИ

Honeywell Fall Protection France SAS
35-37, rue de la Bidauderie
18100 VIERZON CEDEX - France

✉ IS.PPE.TECHSUPPORT.EUROPE@honeywell.com
☎ 00 800 33 44 28 03
www.honeywellsafety.com

1-3 ОПИСАНИЕ НА ПРОДУКТА (ВЖ. СТР. 4-7)

В СЪОТВЕТСТВИЕ СЪС СТАНДАРТА EN 361:2002

Сбруя за цяло тяло (изработени от PES ремъци, PA и PES нишки, метални и пластмасови части, информация за материала е на разположение на маркировката на предпазното средство) със или без съединители (в съответствие с EN 362:2004).

1-4 СЪВМЕСТИМОСТ

Сбруята за предпазване от падане е предвидена за употреба с други компоненти, образуващи част от личните системи за предпазване от падане (в съответствие с EN 363:2008).

Необходимо е да бъдете напълно уверени преди употреба, че се следват препоръките за всеки елемент, свързан с този продукт, както и посочено в техните инструкции, че те са в съответствие с приложените европейски стандарти или други подходящи стандарти, и че техните функции по безопасност не си противоречат помежду си.

Проверете дали продуктът, който току-що сте придобили, е съвместим с препоръките на другите компоненти на системата.

1-5 ОПАСНОСТИ

Заедно със системи за защита от падане тази сбруя е проектирана да предпазва от падане от височина, което може да причини сериозни наранявания.

По време на употреба предпазвайте Вашето ЛПС от всички рискове, свързани с работната обстановка: термични, електрически или механични шокове, разлив на киселина, остри ръбове и т.н. ...

1-6 ХАРАКТЕРИСТИКА

Това оборудване е преминало стандартна проверка в ЕС (EN 361:2002) при нотифициран орган (вж. Приложение З), който е издал европейски сертификат, потвърждаващ, че цялото произведено оборудване и съответните инструкции са в съответствие с Регламент (ЕС) 2016/425.

1-7 ОГРАНИЧЕНИЯ И ВЪЗМОЖНОСТИ

При спиране на падане е позволено да бъдат използвани единствено предпазни колани за цялото тяло, които са в съответствие с EN361:2002. Тази сбруя трябва да бъде използвана като част от система за защита от падане (напр. работа по покриви, тераси, скеле, ...) и не бива да бъде използвана за работно позициониране или провешване.

Никога не употребявайте сбруята за носене на товар.

Ако е претърпяла падане, сбруята трябва да бъде изтеглена от работната площадка.

1-8 ОБУЧЕНИЕ

Внимание

Дейностите, извършвани на височина, са опасни и може да доведат до сериозни злополуки и наранявания. Напомняме Ви, че носите лична отговорност в случай на злополука, нараняване или смърт, както с Вас, така и с трето лице, по време или след употреба на един от нашите продукти. Нашите продукти трябва да бъдат употребявани единствено от упълномощени лица, които са преминали съответното обучение или действат под надзора и напътствията на упълномощен началник.

Убедете се, че сте били съответно обучени за да използвате това ЛПС, и проверете, дали напълно разбирате, как то работи. Ако имате съмнения, не взимайте рискове, а потърсете съвет. Добра физическа форма е необходима за работа на височина. Някои медицински протипоказания могат да заплашат безопасността на потребителя (взимане на лекарства, сърдечносъдови проблеми и т.н.) по време на нормално използване на това ЛПС и при спешни случаи. Ако имате съмнения, потърсете съвет от Вашия лекар.

2 - ИНФОРМАЦИЯ ПРЕДИ УПОТРЕБА

Когато е възможно, е силно препоръчително това оборудване да бъде поверено на само един потребител.

2-1 ТРАНСПОРТИРАНЕ, СЪХРАНЕНИЕ

Съхранявайте далеч от източници на топлина. Съхранявайте сбрюята далеч от влага и ултравиолетова светлина

Избягвайте среда, която е корозивна или изключително гореща или охладена.

По време на транспортиране проверете дали Вашето ЛПС се съхранява достатъчно далеч от всякакъв източник на топлина, влага, корозивна среда, ултравиолетови лъчи и т.н...

2-2 КАК ДА ИЗБЕРЕТЕ ПОДХОДЯЩИЯ РАЗМЕР

(вж. стр. 5)

2-3 ПРОВЕРКА

Преди всяка употреба извършвайте пълна визуална проверка, за да се уверите, че ЛПС, както и цялото останало оборудване, което може да бъде прикрепено към него (съединител, въже и т.н.), е цялостно. Уредете всички необходими подробности за осъществяване на евентуални спасителни действия за обща безопасност. В случай че Вашият продукт е повреден, се консултирайте с производителя или негов представител. Ако имате някакви съмнения относно състоянието за безопасност на продукта или ако продуктът е бил използван за предпазване на падане, е изключително важно за Вашата лична безопасност това ЛПС да бъде извадено от употреба и да бъде изпратено на производителя или на квалифициран ремонтен център за проверка или унищожаване. След проверка, центърът ще предостави или ще откаже да предостави писмено разрешение за повторна употреба на ЛПС. Строго е забранено самостоятелно да модифицирате или да поправяте ЛПС. Единствено производителят или ремонтният център е упълномощен да извършва тези поправки.

Проверете сервизното състояние на сбрюята: (Вж. VII):

- Няма начални разкъсвания на ремъците
- Няма деформация на D-вързките
- Правилно действие на катарамите
- Непрекъснатост на спойките
- Добро състояние на металните елементи
- Състояние на индикаторите за падане

Вашата сбрюя може да има няколко индикатора за падане:

- Върху задните ремъци: ако този индикатор за падане е задействан, червеният шев на задния ремък ще се прекъсне. Тогава ще бъде видим индикатор за падане (предупредителен етикет, посочващ, че продуктът не бива да бъде употребяван повече).
- На халките на предните ремъци (предните точки за прикрепване по ремъците): ако този индикатор за падане е задействан, червеният шев на всяка халка на ремъците на гръдния кош ще се прекъсне. Тогава ще бъде видим индикатор за падане (предупредителен етикет, посочващ, че продуктът не бива да бъде употребяван повече)
- На ремъка на гръдния кош (гръдна точка за прикрепване чрез един D-пръстен): ако този индикатор за падане е задействан, червеният шев на ремъка на гръдния кош ще се прекъсне.

2-4 ПОСТАВЯНЕ И РЕГУЛИРАНЕ НА СБРУЯТА ЗА ЗАЩИТА ОТ ПАДАНЕ

Моля, следвайте следните стъпки, за да поставите Вашата сбруя без затруднения (Вж. I):

- Хванете сбруята за задния D-пръстен
- Сложете си ремъците за рамене един след друг
- Прекарайте бедрените ремъци между краката си, за да ги закопчеете за катарамите на двата Ви хълбока. Внимавайте да не преплетете бедрените ремъци
- Регулирайте бедрените ремъци, като придърпвате или отпускате края на ремъка
- Закопчайте гръдния ремък
- Настройте предните катарамии за настройване една след друга, като придърпвате или отпускате края на ремъка.
- Регулирайте страничните ремъци.

За да бъде напълно ефективна, сбруята за предпазване от падане трябва да бъде правилно настроена (не прекалено плътно или прекалено свободно, а бедрените ремъци трябва да бъдат в хоризонтално положение на краката). Моля, обърнете внимание: сбруя, изработена от еластична лента, изисква по-плътно настройване.

Щом Вашата сбруя е настроена, проверете дали някой ремък не е усукан или преплетен, дали всички катарамии са правилно свързани и дали задният D-пръстен е разположен на нивото на плешките. За оптимална безопасност не се колебайте да потърсите помощ.

2-5 КАК ДА СВАЛИТЕ СБРУЯТА

След работа, щом вече няма риск от падане от високо, разкопчайте различните катарамии, за да свалите сбруята.

3 - УПОТРЕБА

3-1 ИНФОРМАЦИЯ ЗА УПОТРЕБА

За да свържете предпазните колани за цялото тяло към точка за закрепване (в съответствие с EN795:1997) и да се уверите, че работата ще бъде извършена по начин, по който се минимизира възможно най-много рискът от падане и се намалява височината на работа, Ви препоръчваме да следвате следните напътствия:

- Да свържете абсорбер на енергия (в съответствие с EN 355) към задния елемент за прикрепване на сбруята за предпазване от падане (Вж. EN 355) или автоматично прибиращо устройство за предпазване от падане (в съответствие с EN 360).
- Към гръдния елемент за прикрепване на сбруята за предпазване от падане свържете мобилно устройство за предпазване от падане, което включва анкер на упора (устойчива, в съответствие с EN 353-1, гъвкава, в съответствие с EN 353-2).

ТОЧКА ЗА ЗАКРЕПВАНЕ

Ако е възможно да бъде използвана с устройства за закрепване (отговарящи на стандарта EN 795:1997 - моля, прочетете съответните инструкции за употреба) или структурни точки за закрепване, т.е. елементи, които са фиксирани за постоянно за структура (стена, стълб...).

- Проверете дали точката за закрепване:
- Преплага минималното издръжливост над 12 kN,
- Е разположена в идеалния случай над оператора (Вж. X).
- Е Вертикална в линията на работната повърхност: (максимален ъгъл $\pm 30^\circ$),
- Е напълно подходяща за устройството за закрепване на оборудването
- Няма остри ръбове

ЗАКРЕПВАНЕ НА ЛИЧНИ ПРИБИРАЩИ СЕ ПРЕДПАЗНИ ВЪЖЕТА

Удължението за прикрепване на ремък позволява бързо и лесно прикрепване на лични самонавиващи се осигурителни въжета.

Задната точка за прикрепване за самонавиващо се осигурително въже (удължение за прикрепване на ремък) е за прикрепване на самонавиващо се устройство, когато не е свързана с точка за закрепване с цел предпазване срещу падане. Приспособленията за прибиране на ремъци никога не бива да се използват като елемент за предпазване срещу падане.

КАРАБИНЕР

Съединителят е в съответствие със стандарта EN 362:2004

Карабинерът трябва да бъде свързан директно към сбруята, без междинна ката-рама.

Когато за прикрепване към точка за закрепване се използва карабинер, проверете за съвместимост с препоръките от абзаца „ТОЧКА ЗА ЗАКРЕПВАНЕ“.

Също така е възможно да се използва точка за закрепване на ремъка (EN 795:1997) или анкерна скоба (EN 362:2004), за да се прикрепите към точка за закрепване.

КОГАТО СВЪРЗВАТЕ КАРАБИНЕРА, СЕ УВЕРЕТЕ, ЧЕ ЗАКЛЮЧВАЩАТА СИСТЕМА Е НА МЯСТО.

ПРЕДУПРЕЖДЕНИЕ:

Карабинерът е изключително важен компонент за Вашата сигурност (моля, прочетете съответното ръководство за употреба). Затова Ви съветваме:

- Да поверите съединителя само на един потребител
- Да проверявате преди всяка употреба за всякакви признаци на деформация или износване, както и за правилното функциониране на заключващата система
- Ако заключващата система е ръчна, не я прикрепвайте и откачвайте няколко пъти по време на работния ден

ПОДОБНО НА ТОВА, АКО КАРАБИНЕРЪТ Е БИЛ ИЗПОЛЗВАН ЗА СПИРАНЕ НА ПАДАНЕ, Е НЕОБХОДИМО ЗАРАДИ БЕЗОПАСНОСТТА, ДА ГО ВЪРНЕТЕ ЗА ПРОВЕРКА.

Прикрепването на системата за предпазване от падане към сбруята **ТРЯБВА ДА БЪДЕ ОСЪЩЕСТВЯВАНА ЕДИНСТВЕНО** чрез задния елемент за прикрепване, осигурен за тази цел (D-пръстен или удължение за прикрепване на ремък), или чрез точки за прикрепване към гърдите (ремъчна примка или D-пръстен). Ремъчните примки за прикрепване към гърдите трябва задължително да бъдат използвани с двете точки по същото време. Единствено лично самонавиващо се осигурително въже може да бъде използвано за свързване към удължението за прикрепване на ремък на гърба. По време на употреба редовно проверявайте настройващите се и/или прикрепващи се части.

СВОБОДНО ПРОСТРАНСТВО

Ако има риск от падане или ако може да бъде осигурена опора единствено под точките за прикрепване на сбруята, е изключително важно да използвате въже с абсорбер на енергия. Преди да използвате абсорбер на енергия, взраден във въжето, проверете какво е минималното свободно пространство под краката на потребителя, когато е необходимо, за да предотвратите евентуален сблъсък със структурата или земята (моля, прочетете съответното ръководство за употреба). При тегло от 100 kg и фактор на падане две (най-неблагоприятен сценарий) въздушното пространство D е разстоянието на спиране H ($2L+1,75m$) плюс допълнително разстояние от 1m. (Вж. VIII). Важно: Ако сбруята е оборудвана с удължителен ремък, вземете това предвид, когато изчислявате свободното пространство.

3-2 ПРЕДУПРЕЖДЕНИЕ

- Точките за прикрепване може да издържат товар от 1,5kg. Ако товарът, свързан към тези точки за прикрепване, надвиши максималния товар или ако дръпнете рязко халката на точката за прикрепване, халката ще излезе от основата. Ако пръстенът излезе от основата, все още е възможно да го прикрепите отново към пластината, без да повредите надеждността на сбруята за сигурност.
- За да бъде напълно ефективна, сбруята за защита от падане трябва да бъде правилно настроена (вж. II-IV).
- Средството не бива да бъде използвано отвъд ограниченията му или за всяка друга цел, различна от предвидената;
- Средството не бива да влиза в контакт с нищо, което ще го повреди, включително (но не ограничено до): остри ръбове, абразивни повърхности, движещи се механизми или високотемпературно приложение, като заваряване, източници на топлина и електрически зони.
- Изключително важно е за безопасността устройството за закрепване или осигурителното устройство да бъде винаги позиционирано, а работата да се извършва по начин, който намалява както възможностите за падане, така и възможната дистанция за падане. Където е изключително важно устройството за закрепване/осигурителното устройство да бъде поставено над позицията на потребителя, производителят трябва да направи изявление за това;
- Изключително важно е за безопасността да осигурите свободното пространство, изисквано под потребителя на работното място преди всеки случай на употреба, така че, в случай на падане, да няма сблъсък със земята или друго препятствие по пътя на падане;
- Винаги се уверявайте, че всички компоненти, използвани в комбинация помежду им, са съвместими.
- Изключително важно за безопасността е средството да бъде извадено от употреба веднага щом:
 - възникне някакво съмнение относно неговото състояние за безопасна употреба или;
 - е било използвано за спиране на падане и не се използва отново, докато не бъде потвърдено писмено от компетентно лице, че е приемливо да се използва;
- Ако продуктът бъде препродаден извън първоначалната страна на предназначение, продавачът трябва да осигури ръководство за употреба, за поддръжка, за периодични проверки и за ремонт на езика на страната, в която ще бъде използван продуктът.
- Срещу извършването на всякакви промени или добавки към средството, без предварително писмено съгласие на производителя, и че всеки ремонт ще бъде извършен в съответствие с процедурите на производителя;
- Когато средството се навлажни, било то поради употреба или почистване, то трябва да бъде оставено да изсъхне по естествен път и трябва да се държи далеч от директен източник на топлина;
- Редовните периодични проверки са необходими, а безопасността на потребителите зависи от продължителната ефективност и издръжливост на средството.
- Периодичните проверки трябва да бъдат извършвани само от компетентно лице за периодична проверка и стриктно в съответствие с процедурите за периодична проверка на производителя;
- Почиствайте продукта с вода и мек сапун (неутрално pH). Не е позволено да се използват киселини, разтворители, продукти на основата на разтворители или дезинфектанти, които може да повредят продукта.

3-3 ПРОЦЕДУРИ ПРИ АВАРИЯ

Когато се използва система за защита от падане, трябва да бъде установен план за справяне със всяка авария, която може да се случи (напр. спасяване след падане).

3-4 СПАСИТЕЛЕН ПЛАН

ПРЕДУПРЕЖДЕНИЕ: Трябва да бъде извършвана подходяща и гостатъчна оценка на риска преди започване на всякакъв вид работа на височина или всякаква работа, която изисква използването на лично предпазно средство (ЛПС) като контролна мярка.

Потребителят трябва да има спасителен план и налични средства за прилагането му.

Планът трябва да взема предвид средството и специалното обучение, необходимо за ефективното извършване на незабавно спасяване при всички предвидими условия.

4 - ИНФОРМАЦИЯ СЛЕД УПОТРЕБА

4-1 ПОЧИСТВАНЕ

- Сбруята трябва да бъде почиствана с вода и мек сапун (неутрално рН). Никога не използвайте киселина, разтворители или продукти на основата на разтворители.
- Оставете да изсъхне в проветрива среда, далеч от източници на топлина. Съхранявайте сбруята далеч от влага и ултравиолетова светлина.
- Избягвайте среда, която е корозивна или изключително гореща или охладена.

4-2 ПЕРИОДИЧНА ПРОВЕРКА

Тези инструкции трябва да придружават продукта. Попълнете идентификационния лист и въведете информацията за маркировка. Тази периодична проверка, която потвърждава ефективността и здравината на оборудването, е крайно необходимо за гарантирането на безопасността на потребителя. Ваша отговорност е да се уверите, че този списък е обновен и запазен. При липса на писмени записи на идентификационния лист, ще бъде считано, че продуктът не е бил поддържан и няма да бъде осигурена гаранция от производителя. Квалифицирано лице трябва да проверява това оборудване поне веднъж годишно, като следва стриктно инструкциите на производителя, а проверката трябва да бъде записана на прикрепения лист и на етикета, поставен върху сбруята за тази цел. Честотата на проверка трябва да бъде увеличена в съгласие с предписанията в случай на усилена употреба или при тежки околни условия. Трябва да бъде проверявана четливостта на маркировките на продукта.

4-3 ПРОДЪЛЖИТЕЛНОСТ НА УПОТРЕБА

Експлоатационният период на коланите Honeywell се определя от работните условия и поддръжката. Щом продуктът отговаря на критериите за проверка от компетентно лице, той може да остане в употреба. Следните фактори обаче може да намалят качествата на продукта и продължителността му на употреба: усилена употреба, неправилно съхранение, неправилна употреба, предпазване от падане, деформация, контакт с химически продукти (основи и киселини), излагане на източници на топлина > 60°C, излагане на източници на силен студ <-30°C, силно излагане на ултравиолетови лъчи, замърсена или много влажна среда. (Вж. IX).

5 - УПОТРЕБА

5-1 ИДЕНТИФИКАЦИЯ (ВЖ. ПРИЛОЖЕНИЕ 2)

5-2 ПРИЛОЖИМИ РЕГЛАМЕНТИ (ВЖ. 1-6)

5-3 НОТИФИЦИРАН ОРГАН (ВЖ. ПРИЛОЖЕНИЕ 4)



NÁVOD K POUŽITÍ

OSOBNÍ OCHRANNÉ PROSTŘEDKY Celotělový postroj V souladu s normou EN 361:2002

1- ÚVOD

1-1 DŮLEŽITÉ UPOZORNĚNÍ:

V ruce právě držíte Osobní ochranný prostředek (OOP) a my Vám tímto děkujeme za projevenou důvěru. Abyste z výrobku měli maximální užitek, postupujte podle pokynů uvedených zde **PŘED KAŽDÝM POUŽITÍM ZAŘÍZENÍ**. Při nedodržení instrukcí z tohoto návodu hrozí vážné zranění i smrt.

Doporučujeme, abyste si tyto pokyny čas od času znovu přečetli. Kromě toho, výrobce nebo jeho zástupce odmítá veškerou odpovědnost je-li zařízení používáno, skladováno nebo udržováno jiným způsobem, než je popsáno v této příručce.

**NEDODRŽENÍ TĚCHTO POKYNŮ MŮŽE VÉST K PORUŠĚ
VÝROBKU A MÍT NEBLAHÝ VLIV NA ZACHYCENÍ PÁDU, COŽ MÁ
ZA NÁSLEDEK VÁŽNÁ ZRANĚNÍ NEBO SMRT UŽIVATELE
NENÍ-LI KUPUJÍCÍ KONCOVÝM UŽIVATELEM, JE DŮLEŽITÉ, ABY
TYTO POKYNY BYLY DÁNY KONEČNÉMU UŽIVATELI**

V zájmu bezpečnosti uživatele musí prodávající v případě, že je výrobek dále prodáván mimo zemi původního určení, poskytnout následující informace v jazyce, který se v zemi, ve které bude výrobek používán, obvykle používá:

- pokyny k údržbě
- pokyny pro pravidelnou prohlídku;
- pokyny týkající se oprav;
- požadované dodatečné informace, které jsou specifické pro dané zařízení.

1-1 SEZNAM PRODUKTŮ (VIZ STR. 8 – 9)

Honeywell Fall Protection France SAS
35-37, rue de la Bidauderie
18100 VIERZON CEDEX - France

✉ IS.PPE.TECHSUPPORT.EUROPE@honeywell.com
☎ 00 800 33 44 28 03
www.honeywellsafety.com

1-2 KONTAKT

1-3 POPIS PRODUKTU (VIZ STR. 4-7)

V SOULADU S NORMOU EN 361:2002

Celotělový postroj (skládá se z PES popruhů, PA a PES vláken, kovových komponent a plastových částí, informace o materiálu obsahují značky na vybavení) se spojkami nebo bez spojek (v souladu s normou EN 362:2004).

1- 4 KOMPATIBILITA

Postroj pro zachycení pádu je navržen tak, aby byl používán společně s dalšími součástmi,

kteře jsou součástí osobních systémů zachycení pádu (v souladu s normou EN 363:2008). Před použitím je nutné se ujistit, že jsou dodržována doporučení specifická pro každý prvek spojený s tímto výrobkem tak, jak jsou definována v příslušných pokynech, že jsou v souladu s platnými evropskými normami nebo jinými platnými normami a že jejich bezpečnostní funkce nezasahují jedna do druhé.

Zkontrolujte, zda je produkt, který jste právě získali, kompatibilní s doporučeními ostatních součástí systému.

1–5 NEBEZPEČÍ

Ve spojení se systémy zachycení pádu je tento postroj navržen tak, aby chránil před pádem z výšky, který může způsobit vážná zranění.

Při používání chraňte svůj OOP před všemi riziky spojenými s pracovním prostředím: tepelným, elektrickým nebo mechanickým rázům, potřísněním kyselinami, ostrým hranám atd.

1–6 VÝKONNOST

Toto zařízení prošlo standardním přezkoumáním EU (EN 361:2002) u oznámeného subjektu (viz Appendix 4), který vydal certifikát EU potvrzující, že veškeré vyrobené zařízení a odpovídající pokyny jsou v souladu s nařízením (EU) 2016/425.

1–7 OMEZENÍ A MOŽNOSTI

Pro zachycení pádu lze použít pouze celotělový postroj určený pro zachycení pádu, který je v souladu s normou EN 361:2002. Tento postroj se používá jako součást systému zachycení pádu (např. práce na střeších, terase, lešení...) a nesmí se používat pro pracovní polohování nebo práci při zavěšení.

Nikdy nepoužívejte tento postroj pro přenášení nákladu.

Pokud postroj zachytil pád, musí být vyřazen z provozu.

1-8 ŠKOLENÍ

VAROVÁNÍ

Práce ve výškách jsou nebezpečné a mohou způsobit vážné nehody a zranění. Upozorníme vás, že jste osobně odpovědní za nehody, zranění nebo vážné úrazy, který způsobíte sami sobě nebo třetím stranám v průběhu používání nebo následkem používání našich výrobků. Výrobky mohou používat výhradně pověřené osoby, které prošly řádným školením, a pracují pod dohledem pověřeného dohlížitele, jehož pokyny dodržují.

Zajistěte, aby se vám dostalo dostatečného proškolení pro používání těchto OOP (osobních ochranných prostředků) a ujistěte se, že stoprocentně chápete, jak se používají. Pokud máte sebemenší pochybnosti, neriskujte a řekněte si o radu. Pro výškové práce je nutná dobrá fyzická kondice. Některé zdravotní problémy mohou ohrozit vaši bezpečnost (užívání léků, kardiovaskulární problémy, atd.) při používání OOP a v případě nehod. Veškeré pochybnosti konzultujte se svým lékařem.

2 - INFORMACE PŘED POUŽITÍM

Kdykoli je to možné, důrazně doporučujeme, aby toto zařízení bylo osobně přiděleno jednomu uživateli.

2-1 PŘEPRAVA, SKLADOVÁNÍ

Uchovávejte mimo zdroje tepla. Uchovávejte postroj mimo vlhkost a ultrafialové záření.

Vyhnete se jakémukoli prostředí, které je korozivní nebo nadměrně vyhřáté nebo chlazené.

Při přepravě zkontrolujte, zda je váš OOP uložen mimo jakýkoliv zdroj tepla, vlhkosti, korozivního prostředí, ultrafialového záření atd...

2-2 JAK VYBRAT VHODNOU VELIKOST (viz str. 5)

2-3 KONTROLA

Před každým použitím proved'te důkladnou vizuální kontrolu, abyste zajistili, že OOP, stejně jako jakékoli jiné zařízení, které může být k němu připojeno (spojka, lano atd.) je kompletní. Učinit veškerá nezbytná opatření pro provádění veškerých záchranných opatření v naprosté bezpečnosti. V případě poškození vašeho výrobku se obraťte na výrobce nebo jeho zástupce. Pokud máte pochybnosti o bezpečnosti výrobku nebo pokud byl výrobek použit k zachycení pádu, je pro vaši osobní bezpečnost nezbytné, aby byl OOP stažen z provozu a vrácen výrobci nebo poslán kvalifikovanému servisnímu středisku za účelem ověření nebo zničení. Po přezkoumání středisko buď vydá nebo zamítne písemné povolení k opětovnému použití OOP. Je přísně zakázáno upravovat nebo opravovat OOP sami. K provádění oprav je způsobilý pouze výrobce nebo servisní středisko.

Zkontrolujte provozuschopnost postroje: (viz. VII):

- Žádné počínající trhliny v popruhu,
- Žádná deformace D-kroužků,
- Správná funkce systémů spon,
- Neporušenost švů,
- Dobrý stav kovových součástí.
- Indikátory pádu nebyly spuštěny.

Váš postroj může mít několik indikátorů pádu:

- Na zadním popruhu: je-li tento ukazatel pádu aktivován, červený šev na zadním řemení praskne. Indikátor pádu pak bude viditelný (což je varování, že tento výrobek by se už neměl používat)
- Na předních popruzích (přední upevňovací prvky na popruhu): pokud je indikátor pádu spuštěn, červené šití na každé hrudní smyčce se rozešíje. Poté bude indikátor pádu viditelný (výstražný štítek označující, že výrobek již nesmí být používán)
- Na hrudním popruhu (upevňovací bod hrudníku přes jeden D-kroužek): pokud se indikátor pádu spustí, červené šití na hrudním popruhu se rozešíje.

2-4 NASAZENÍ A NASTAVENÍ ZACHYCOVAČE PÁDU

Pro jednoduché nasazení postupujte následovně (viz. I):

- Vezměte postroj za zádový D-kroužek,
- Nasad'te ramenní popruhy jeden po druhém,
- Protáhněte stehenní popruhy mezi nohama, abyste je mohli připnout do spon na obou stranách boků. Dávejte pozor, abyste stehenní popruhy nepřekřížili
- Upravte stehenní popruhy zatažením nebo uvolněním konce popruhu
- Zapněte hrudní popruh.
- Nastavte přední seřizovací spony jednu po druhé zatažením nebo uvolněním konce popruhu.
- Upravte boční popruhy.

Abyste byl postroj pro zachycení pádu zcela účinný, musí být správně nastaven (ne příliš těsný nebo příliš volný a stehenní popruhy musí být na nohou ve vodorovné poloze). Upozornění: postroje vyrobené z elastických popruhů vyžadují těsnější utažení.

- Jakmile je váš postroj nastaven, zkontrolujte, zda není žádný popruh překroucený nebo překřížený, zda jsou všechny spony správně zapnuty a zda je zádový D-kroužek umístěn na úrovni lopatek. Pro optimální bezpečnost neváhejte vyhledat pomoc.

2 - 5 JAK POSTROJ SUNDAT

Po práci, jakmile nehrozí riziko pádu z výšky, odepněte všechny přezky a postroj sundejte.

3 - POUŽITÍ

3 - 1 INFORMACE O POUŽITÍ

Chcete-li správně připevnit celotělový postroj pro zachycení pádu ke kotvicímu bodu (v

souladu s normou EN 795:1997) a zajistit, aby práce byla provedena tak, aby co nejvíce minimalizovala riziko pádu a snížila pracovní výšku, doporučujeme postupovat následovně:

- Připojte tlumič pádu (v souladu s normou EN 355) k zádovému upevňovacímu prvku postroje (viz. EN 355) nebo automatický zatahovací zachycovač pádu (v souladu s normou EN 360).
- K přednímu upevňovacímu prvku postroje připojte mobilní zachycovač pádu, jehož součástí je podpora kotvení (v přísném souladu s EN 353-1, flexibilní v souladu s normou EN 353-2).

KOTVICÍ BOD

Je-li to možné, použijte se zařízení pro kotvicí úchyty (podle normy EN 795:1997 - viz příslušná uživatelská příručka) nebo konstrukční kotvení. To znamená, že prvky jsou upevněny na stálo, ke konstrukci (stěna, sloup...).

Zkontrolujte, zda bod kotvicího úchyty:

- Má minimální odpor 12 kN,
- Je ideálně umístěn nad uživatelem, (viz. X).
- Je svisle l pracovní ploše: (maximální úhel $\pm 30^\circ$),
- Je zcela vhodný pro spojovací zařízení
- Nemá ostré hrany.

PŘIPOJENÍ SAMONAVÍJECÍCH ZÁCHRANNÝCH LAN

Nástavec pro připojení popruhu umožňuje rychlé a snadné připojení osobních samonavíjecích záchranných lan.

Zádový připojovací bod pro SRL (nástavec k připojení popruhu) je pro připojení SRL (samonavíjecího zařízení), když není připojen kotvicí spojovací bod za účelem ochrany proti pádu. Nástavce pro uchycení lana by se nikdy neměly používat pro zachycení pádu.

KARABINA

Spojka je v souladu s normou EN 362:2004

- Karabina musí být připojena přímo k postroji bez mezilehlé spony.
- Pokud je karabina použita k připevnění k bodu kotvicího úchyty, zkontrolujte, zda jsou dodržena doporučení odstavce "KOTVICÍ BOD".

K připojení ke kotvicímu úchyty je také možné použít kotevní bod popruhu (EN 795:1997) nebo kotevní svorku (EN 362:2004).

PŘI PŘIPOJENÍ KARABINY SE UJISTĚTE, ŽE UZAMYKACÍ SYSTÉM JE NA SVÉM MÍSTĚ.

POZOR:

Karabina je nezbytnou součástí pro vaši bezpečnost (viz příslušná uživatelská příručka).

Proto vám doporučujeme:

- Přiřadte spojku jedné konkrétní osobě, kde je to možné,
- Před každým použitím zkontrolujte, zda karabina nevykazuje známky deformace nebo opotřebenosti a zda uzamykací systém funguje správně,
- Pokud má ruční uzamykací systém, nepřipojujte a neodepínejte karabinu vícekrát během pracovního dne

STEJNĚ TAK, BYLA-LI KARABINA POUŽITA K ZACHYCENÍ PÁDU, JE NUTNÉ JI Z DŮVODU BEZPEČNOSTI VRÁTIT KE KONTROLE.

Připojení systému zachycení pádu k postroji **MUSÍ BÝT VÝHRADNĚ** pomocí zádového připojovacího prvku, který je k tomuto určen (D-kroužek nebo nástavec pro připojení popruhu) nebo kotvicími body na prsou (smyčky pro popruh nebo D-kroužky). První smyčky na připojení popruhu musí být vždy použity na dvou bodech současně. K připojení dorsálního nástavce k připojení popruhu se smí používat jen samonavíjecí osobní záchranné lano. Při použití pravidelně kontrolujte nastavení a/nebo připojovací body.

BEZPEČNÁ VÝŠKA

Pokud hrozí nebezpečí pádu nebo pokud kotvicí úchyt může být umístěn pouze pod upevňovacími body postroje, je nezbytné použít lano s tlumičem energie. Před použitím tlumiče energie zabudovaného do lana zkontrolujte, zda je pod nohama uživatele nutná minimální bezpečná výška, aby se při případném pádu zabránilo jakékoli kolizi s konstrukcí nebo zemí (viz příslušná uživatelská příručka). Při hmotnosti 100 kg a koeficientu pádu 2 (nejhorší scénář) je bezpečná výška D rovna brzdné dráze H ($2L + 1,75$ m) plus dodatečná vzdálenost 1 m. (viz. VIII). Důležité: pokud je postroj vybaven prodlužovacím popruhem, zahrňte ho do výpočtu bezpečné výšky.

3-2 VAROVÁNÍ

- Poutka na nářadí unesou váhu 1,5 kg. Pokud váha nářadí překročí maximální zatížení nebo pokud prudce trhnete za kroužek na desce poutka, kroužek se z desky vytrhne. Pokud se kroužek z desky vytrhne, je stále možné jej připevnit zpět k desce, aniž by to mělo vliv na bezpečnost a spolehlivost postroje.
- Aby byl celotělový postroj zcela účinný, musí být správně nastaven (viz. II-IV)
- Vybavení se nesmí používat mimo jeho limity ani za jiným účelem, než k jakému je určeno.
- Vybavení nesmí přijít do kontaktu s ničím, co ho může poškodit, včetně (nikoli však výhradně): ostrých hran, hrubých povrchů, pohyblivých strojů nebo použití při vysokých teplotách (například při svařování), zdrojů horka a zdrojů elektřiny.
- Z bezpečnostních důvodů je zcela nezbytné vždy upevnit kotvicí zařízení nebo kotvicí bod a provádět práce vždy takovým způsobem, který minimalizuje jako potenciální pád, tak potenciální délku pádu. Tam, kde je nezbytné, aby bylo kotvicí zařízení/bod umístěn nad pozici uživatele, tam na to výrobce upozorní.
- Z bezpečnostních důvodů je zcela nezbytné na pracovišti před každým použitím ověřit volný prostor, který musí být pod uživatelem, aby v případě pádu nedošlo ke srážce se zemí nebo překážkou, která by při pádu byla v cestě.
- Vždy se přesvědčte, že veškeré komponenty použité ve vzájemné kombinaci jsou kompatibilní.
- Pro zachování bezpečnosti je zásadní, aby se vybavení ihned přestalo používat, pokud:
 - vyvstanou jakékoli pochybnosti o bezpečnosti jeho použití nebo
 - bylo použito pro zachycení pádu. Poté se nesmí znovu použít, dokud způsobila osoba písemně nepotvrdí, že je možné ho znovu použít.
- Pokud dojde k prodeji produktu mimo původní cílovou zemi, musí prodávající poskytnout pokyny k použití, údržbě, pravidelným kontrolám a opravám v jazyce země, ve které má být produkt používán.
- Toto vybavení bez předchozího písemného souhlasu výrobce nijak neupravujte a nic k němu nepřidávejte. Veškeré opravy se smí provádět pouze v souladu s postupy výrobce.
- Pokud je vybavení mokré buď kvůli způsobu použití, nebo kvůli čištění, musí se nechat přirozeně uschnout a nesmí se vystavovat přímému teplu.
- Nutné jsou pravidelné periodické prohlídky. Upozorňujeme, že bezpečnost uživatelů závisí na nepřerušené efektivitě a odolnosti vybavení.
- Pravidelné prohlídky musí vždy provádět osoba způsobilá pro pravidelné prohlídky a musí je provádět v přísném souladu s postupy pro periodické prohlídky stanovené výrobcem.
- Očistěte produkt vodou a jemným mýdlem (neutrální pH). Není povoleno používat kyseliny, ředidla, přípravky na bázi ředidla nebo dezinfekční přípravky, které by mohly produkt poškodit.

3-3 NOUZOVÉ POSTUPY

Vždy, když je použit systém ochrany proti pádu, musí být vypracován plán pro řešení jakékoli nouzové situace, která se může stát (např. záchrana po pádu).

3-4 ZÁCHRANNÝ PLÁN

UPOZORNĚNÍ: Před zahájením jakékoli práce ve výškách nebo jakékoli práce vyžadující použití osobních ochranných prostředků (OOP) je potřeba v rámci kontrolního opatření provést

vhodné a dostačující vyhodnocení rizik.

Uživatel musí mít vytvořený záchranný plán a musí mít po ruce prostředky na jeho realizaci. Plán musí brát v potaz vybavení a speciální školení která jsou nezbytná pro efektivní realizaci okamžité záchrany za předvídatelných okolností.

4 - INFORMACE PO POUŽITÍ

4-1 ČIŠTĚNÍ

Postrój by měl být čištěn vodou a jemným mýdlem (s neutrálním pH). Nikdy nepoužívejte kyselinu, rozpouštědla nebo jakýkoli produkt na bázi rozpouštědla, Nechte postrój uschnout v dobře větraném prostoru, mimo zdroje tepla. Uchovávejte postrój mimo vlhkost a ultrafialové záření.

Vyhnete se jakémukoli prostředí, které je korozivní nebo nadměrně vyhřáté nebo chlazené.

4-2 PRAVIDELNÉ PROHLÍDKY

Tyto pokyny musí být uchovávány se zařízením. Vyplňte identifikační list a zadejte informace o označení. Tato pravidelná kontrola, která ověřuje účinnost a pevnost zařízení, je nezbytná pro zajištění bezpečnosti uživatele. Je vaší povinností zajistit, aby byl tento list aktualizován a uložen. Nebude-li na identifikačním listu uveden žádný písemný záznam, bude výrobek považován za neudržovaný a výrobce neposkytne žádnou záruku. Kvalifikovaná osoba musí toto zařízení prohlédnout nejméně jednou ročně v přísném souladu s pokyny výrobce a prohlídka musí být zaznamenána na přiloženém listu a na štítku, který je k tomuto účelu umístěn na postrój. Četnost prohlídek musí být zvýšena v souladu s předpisy v případě častého používání nebo používání ve ztížených podmínkách. Čitelnost označení výrobku je součástí prohlídky.

4-3 ŽIVOTNOST

Funkční životnost postrójů Honeywell je určena pracovními podmínkami a údržbou. Pokud produkt podle způsobilé osoby stále splňuje inspekční kritéria, může se dále používat. Následující faktory však mohou snížit účinnost výrobku a jeho životnost: intenzivní používání, nesprávné skladování, nesprávné použití, zachycení pádu, deformace, kontakt s chemickými produkty (alkalickými látkami a kyselinami), vystavení zdrojům tepla > 60° C, vystavení zdrojům chladu < -30° C, velmi časté vystavení ultrafialovému záření, špinavé prostředí nebo velmi vlhké prostředí (viz. IX).

5 - RŮZNÉ

5-1 IDENTIFIKACE (VIZ. PŘÍLOHA 2)

5 – 2 PŘÍSLUŠNÉ PŘEDPISY A NORMY (VIZ. 1 – 6)

5-3 OZNÁMENÝ SUBJEKT (VIZ. PŘÍLOHA 4)



BRUGSANVISNING

Personlige værnemidler FULD KROPSSLE Overholder europæisk standard EN 361:2002

1- OVERSIGT

1-1 VIGTIGT:

Du har købt et personligt beskyttelsesudstyr (PPE), og vi takker for den tillid, du har vist os. For at få optimalt udbytte af produktet beder vi dig **FØR HVER ANVENDELSE** at følge anvisningerne i denne vejledning. Manglende overholdelse af instruktionerne i denne vejledning kan føre til alvorlig personskade eller død.

Vi anbefaler at du genlæser disse instruktioner med jævne mellemrum. Fabrikanten eller dennes forhandler fralægger sig desuden ethvert ansvar i tilfælde af brug, opbevaring og vedligeholdelse, der ikke sker i overensstemmelse med anvisningerne i denne vejledning.

MANGLENDE OVERHOLDELSE AF DENNE VEJLEDNING KAN MEDFØRE, AT PRODUKTET BLIVER DEFEKT, HVILKET KAN FÅ KONSEKVENSER FOR FALDBREMSNINGEN OG DERVED FORÅRSAGE ALVORLIGE KVÆSTELSER ELLER DØDSFALD FOR BRUGEREN.

HVIS KØBEREN AF DETTE PRODUKT IKKE ER BRUGEREN, SKAL KØBEREN SØRGE FOR AT GIVE DENNE VEJLEDNING TIL BRUGEREN

Hvis produktet videresælges til et andet land, end det oprindeligt er beregnet til, skal forhandleren af hensyn til brugerens sikkerhed selv sørge for, at produktet ledsages af følgende dokumenter på anvendelseslandets sprog:

- vedligeholdelsesvejledning
- vejledning i regelmæssige eftersyn
- reparationsvejledning;
- supplerende oplysninger, der specifikt kræves for dette udstyr.

1-1 LISTE OVER BERØRTE PRODUKTER (SE SIDE 8-9)

1-2 CONTACT

Honeywell Fall Protection France SAS
35-37, rue de la Bidauderie
18100 VIERZON CEDEX - France

✉ IS,PPE,TECHSUPPORT.EUROPE@honeywell.com

☎ 00 800 33 44 28 03

www.honeywellsafety.com

1-3 PRODUKTBESKRIVELSE (SE SIDE 4-7)

I OVERENSSTEMMELSE MED NORMEN EN 361:2002

Et faldsikringsseletøj (fremstillet af PES-seler, PA- og PES-gevind, metalliske komponenter og plastdele, oplysninger om materiale tilgængeligt på udstyrmærkning) med eller uden konnektorer (jf. EN 362:2004).

1-4 KOMPATIBILITET

Et faldsikringsseletøj er beregnet til at blive brugt sammen med andre komponenter, der indgår i det personlige faldsikringsudstyr (jf. EN 363:2008/363:2008/08). Før brug skal man sikre sig, at alle de anvisninger, der gælder for hvert element, som dette produkt består af, er i overensstemmelse med deres respektive brugsvejledninger, at de overholder de gældende europæiske normer, eller enhver anden gældende norm, samt at elementernes forskellige sikkerhedsfunktioner ikke modarbejder hinanden. Kontrollér, at det personlige beskyttelsesudstyr, som du netop har købt, er kompatibelt med anvisningerne for de andre komponenter, der indgår i faldsikringssystemet.

1-5 FARER

I forbindelse med faldsikringssystemer er dette seletøj udviklet til at beskytte mod fald fra stor højde, der kan forårsage alvorlige personskader. Når det personlige beskyttelsesudstyr er i brug, skal det beskyttes mod alle risici relateret til arbejdsmiljøet: varmepåvirkninger, elektriske eller mekaniske stød, syrestænk, skarpe kanter osv....

1-6 YDEEVNE

Dette udstyr har gennemgået en EU-standardafprøvning (EN 361:2002) hos et anmeldt kontrolorgan (se Appendix 4), som har udstedt en EU-attest med bekræftelse på, at alt produce-ret udstyr og de tilsvarende anvisninger overholder forordning (EU) 2016/425.

1-7 BEGRÆNSNINGER OG KAPACITETER

Kun en fuld kropssæle, som er overensstemmende med EN 361:2002, må blive brugt i en faldsikring.

Dette seletøj skal anvendes som en del af et faldsikringssystem (f.eks. ved arbejde på tage, terrasser, stilladser, ...), og må ikke anvendes til arbejdspositionering eller højsearbejde.

Brug aldrig dette seletøj til at bære eller transportere belastninger.

Hvis seletøjet har været involveret i et fald, må det ikke længere tages i brug.

1-8 TRÆNING

ADVARSEL:

Højdearbejde er farligt og kan medføre alvorlige ulykker og skader. Derfor minder vi om, at du personligt er ansvarlig i tilfælde af uheld, skader eller dødsfald på dig selv eller andre under eller som følge af brugen af vore produkter. Brugen af vore produkter er forbeholdt kompetente personer, som har gennemgået en passende træning, eller som arbejder under overvågning af en kompetent overordnet person. Øv dig i at bruge dette personlige beskyttelsesudstyr, og vær sikker på, at du er helt fortrolig med brugen af udstyret. I tilfælde af tvivl skal du ikke tage nogen chancer men sørg for at få svar på eventuelle spørgsmål. Det er nødvendigt at være i god fysisk form for at udføre højdearbejde. Visse lægelige kontraindikationer kan forringe brugerens sikkerhed (medicinforbrug, hjertekarsygdomme...) under normal brug af det personlige beskyttelsesudstyr og i nødsituationer. Spørg lægen til råds i tvivlstilfælde.

2 - OPLYSNINGER FØR BRUG

Det anbefales så vidt muligt altid, at dette personlige beskyttelsesudstyr kun anvendes af én bestemt bruger.

2-1 TRANSPORT, OPBEVARING

Opbevares væk fra varmekilder. Opbevar seletøjet i et lokale uden fugt og uden ultraviolette stråler.

Undgå ætsende dampe, for kraftig varme samt nedkøling.

Under transport skal du kontrollere, at dit beskyttelsesudstyr er opbevaret i sikker afstand fra enhver varmekilde samt fugt, ætsende dampe, ultraviolette stråler, osv....

2-2 SÅDAN VÆLGES DEN KORREKTE STØRRELSE (SE SIDE 5)

2-3 KONTROL

Før hver anvendelse skal der udføres en visuel kontrol for at sikre, at det personlige beskyttelsesudstyr, samt eventuelt andet udstyr, der kan fastgøres til det (konnektor, reb osv.) er komplet. Under en redningsaktion skal alle nødvendige foranstaltninger træffes under total sikkerhed. Kontakt fabrikanten eller forhandleren i tilfælde af, at produktet bliver beskadiget. Hvis du er i nogen som helst tvivl om produktets sikkerhedstilstand, eller hvis produktet har været brugt til at standse et fald, er det vigtigt af hensyn til din sikkerhed, at det personlige beskyttelsesudstyr tages ud af brug, og at det returneres til fabrikanten eller en kvalificeret reparatør til kontrol eller i givet fald destruktion. Efter denne kontrol vil det blive afgjort, om der kan gives en skriftlig tilladelse til at genanvende udstyret eller ej. Prøv aldrig selv at ændre eller reparere personligt beskyttelsesudstyr. Kun fabrikanten eller en kvalificeret reparatør må udføre reparationsarbejde.

Kontrollér følgende på seletøjets tilstand: (se VII):

- Der må ikke være tegn på brud på remmen.
- D-stykkerne må ikke være deforme.
- Spændefunktionen skal virke korrekt.
- Syningerne skal være intakte.
- Metaldelene skal være i god stand.
- Faldindikatorerne må ikke være udløst

Seletøjet kan have adskillige faldindikatorer:

- På rygplaceret sele: Hvis denne faldindikator udløses, brydes den røde syning på rygstroppen. En faldindikator vil derefter være synlig (advarselmærkat, der angiver, at produktet ikke skal bruges længere).
- På de forreste remstrøpper (forreste fastgørelsespunkt til remme): hvis denne faldindikator udløses, rives de røde syninger på begge brystremmenes strøpper over. En faldindikator vil derefter være synlig (advarselmærkat, der angiver, at produktet ikke længere må bruges)
- På brystremmen (brystfastgørelsespunkt via én D-Ring): hvis denne faldindikator udløses, overrives de røde syninger på brystremmen.

2-4 IFØRELSE OG JUSTERING AF FALDSIKRINGSSELETØJET

For nemt at iføre dig seletøjet anbefaler vi følgende fremgangsmåde:

- Tag fat i seletøjet ved D-stykket til fastspænding på ryggen.
- Tag skulderselerne på en ad gangen.
- Træk lårremmene mellem benene, og lås dem i spænderne på hver side af hofterne. Sørg for, at remmene ikke bliver krydset.
- Justér lårremmene ved at stramme eller løsne remmens ende.
- Luk brystremmen.
- Justér de forreste justeringsspænder enkeltvist ved at trække eller løsne enden af remmen.
- Juster sidestropperne.

For at en faldsikringssele virker helt effektivt, skal den justeres korrekt (ikke for stram eller for løs, og lårremmene skal være i vandret position på benene). Bemærk: seletøj, der er forsynet med elastiske remme, kræver en mere præcis justering.

Når seletøjet er tilpasset, skal man kontrollere en sidste gang, at remmene ikke er snoet eller krydset, at alle spænder er korrekt lukket, og at D-anordningen til fastgørelse på ryggen sidder korrekt lige ved skulderbladet. Spørg gerne andre personer om hjælp for at være sikker på, at det sidder korrekt.

2 - 5 SÅDAN TAGES SELETØJET AF

Når arbejdet er udført, og der ikke længere er risiko for fald fra højder, skal de forskellige spænder åbnes, så seletøjet kan tages af.

3 - BRUG

3 - 1 OPLYSNINGER VEDRØRENDE ANVENDELSE

For at fastgøre den fulde kropssele korrekt til et forankringspunkt (kompatibel med EN795:1997) og sikre, at arbejdet udføres på en sådan måde, at det minimerer risikoen for fald så meget som muligt og reducerer arbejdshøjden, anbefaler vi, at man fortsætter som følger:

- I forbindelse med et faldsikringsseletøj (jf. EN 355), hvor forankringssystemet sidder på ryggen, at fastgøre en energiabsorber (jf. EN 355) eller en automatisk optrækkelig faldsikring (jf. EN 360).
- I forbindelse med et faldsikringsseletøj, hvor forankringssystemet sidder på brystet, at fastgøre et glidesystem med blokering (hård (jf. EN 35311, blød (jf. EN 3532)).

FORANKRINGSPUNKT

Hvis det er muligt, skal der anvendes forankringsanordninger (der er i overensstemmelse med EN 795:1997-standarden - se den tilhørende brugervejledning) eller strukturelt anker, dvs. elementer der i sidste ende fastgøres på en struktur (væg, stolpe...).

Kontrollér under alle omstændigheder om forankringspunktet:

- Mindst har en modstandskraft på 12 kN,
- Er placeret ideelt over brugeren (jf. X).
- Er lodret på linje med arbejdsfladen: (maks vinkel på $\pm 30^\circ$),
- Er korrekt tilpasset til udstyrets forankringssystem.
- Ikke har skarpe kanter.

FASTGØRELSE AF PERSONLIGE SELVINDTRÆKKENDE LIVLINER

Forlængelse af fastgjort sele muliggør hurtig og nem fastgørelse af personlige selvindtrækkende livliner

Rygplaceret fastgørelsespunkt for SRL (fastgørelsesforlængelse til sele) er til fastgørelse af den selvindtrækkende enhed, når den ikke er tilsluttet et forbindelsespunkt til forankring med henblik på faldsikring. Parkeringsudstyret til fangsnoren må aldrig bruges som et faldsikringselement.

KARABINHAGE

Konnektoren er i overensstemmelse med EN 362:2004-standarden

- Karabinhagen skal forbindes direkte til seletøjet uden mellemspænde.
- Når der benyttes en karabinhage til fastgørelse til et forankringspunkt, skal det kontrolleres, at anbefalingerne i afsnittet "FORÅNKRINGSPUNKT" er overholdt.

Det er også muligt at anvende et rem-ankerpunkt (EN 795:1997) eller en forankringsklemme (EN 362:2004) til at fastgøre sig til et forankringspunkt.

NÅR KARABINHAGEN ER PÅMONTERET, SKAL MAN KONTROLLERE, AT LÅSESYSTEMET ER KORREKT INSTALLERET.

VIGTIGT:

Karabinhagen er en meget vigtig sikkerhedskomponent (se den tilhørende brugervejledning). Vi anbefaler derfor:

- At lade én bestemt person opbevare konnektoren, så vidt det er muligt.
- At kontrollere at den ikke er deformeret eller slidt, og at låsesystemet fungerer korrekt, hver gang det bruges.
- At du ikke tager den af og på flere gange om dagen, hvis den har et manuelt låsesystem.

HVIS KARABINHAGEN HAR VÆRET BRUGT TIL AT STANDSE ET FALD, ER DET MEGET VIGTIGT FOR DIN EGEN SIKKERHED, AT DEN BLIVER SENDT TIL FABRIKANTEN ELLER EN REPARATØR FOR AT BLIVE KONTROLLERET.

Fastgørelsen af faldværnet til selen **SKAL UDELUKKENDE** foretages ved det rygplacerede fastgørelseselement tilvejebragt til formålet (D-ring eller fastgørelsesforlængelse til sele) eller ved brystforankringspunkter (rem sløjfer eller D-ring). Brystfastgørelsesselens sløjfer skal anvendes med to punkter på samme tid. Kun den personlige selvindtrækkende livline kan bruges til tilslutning til rygselens fastgørelsesforlængelse. Kontroller regelmæssigt justering og/eller montering af dele under brug.

FRIHØJDE

Hvis der er en faldrisiko, eller hvis forankring kun kan skabes under selens fastgørelsespunkter, er det vigtigt at bruge en line udstyret med en energiabsorber. Før der bruges en energiabsorber inkorporeret i en line, skal det kontrolleres, at der er den nødvendige minimumsfrihøjde under brugerens fødder for at forhindre enhver kollision med strukturen eller jorden (se den tilhørende brugervejledning please refer to the corresponding user instruction). Med en vægt på 100 kg og et fald på faktor 2 (værste situation), skal frihøjden D have en standseafstand på H (2L+1,75m) plus en ekstra afstand på 1 meter. (se VIII). Vigtigt: Hvis faldsikringsseletøjet er udstyret med en forlænger, skal der tages forbehold for dette, når frihøjden udregnes.

3-2 ADVARSEL

- Holdepunkter kan modstå en belastning på 1,5 kg. Hvis belastningen, der er forbundet til disse holdepunkter, overskrider den maksimale belastning, eller hvis du trak skarpt på holdepunktets ring, vil ringen blive løsnet fra pladen. Hvis ringen frigøres fra pladen, er det stadig muligt at fastgøre den på pladen igen, uden at det påvirker sikkerheden ved selens pålidelighed.
- Et faldsikringsseletøj er kun fuldstændigt effektivt, hvis det justeres korrekt (se II-IV)
- Udstyret må ikke bruges uden for dets begrænsninger eller til andet formål end det, det er beregnet til;
- Udstyret må ikke komme i kontakt med noget, der kan beskadige det, inklusive (men ikke begrænset til): skarpe kanter, slibende overflader, bevægende maskiner eller højtemperaturanvendelser som svejsning, varmekilder og elektriske områder.
- Det er vigtigt for sikkerheden, at forankringen eller forankringspunktet altid skal placeres og arbejdet udføres på en sådan måde, at både potentialet for fald og potentielt faldafstand minimeres. Hvis det er vigtigt, at forankringen/punktet er placeret over brugerens position, skal fabrikanten afgive en erklæring herom;
- Det er vigtigt for sikkerheden at verificere den nødvendige plads under brugeren på arbejdspladsen inden hver lejlighed til brug, så der i tilfælde af et fald ikke vil være nogen kollision med jorden eller anden hindring i faldsstien;
- Kontroller altid, at alle komponenter, der bruges i kombination med hinanden, er kompatible.
- Det er vigtigt for sikkerheden, at udstyr straks tagesud af brug, hvis:
 - Der opstår tvivl om dets tilstand til sikker brug eller;
 - Det er blevet brugt til at forhindre et fald og ikke brugt igen, før det skriftligt er bekræftet af en kompetent person, at det er acceptabelt at gøre det;
- Hvis produktet videresælges uden for det oprindelige bestemmelsesland, skal forhandleren give instruktioner til brug, til vedligeholdelse, til periodisk undersøgelse og til reparation på det sprog i det land, hvor produktet skal bruges.
- Mod at foretage ændringer eller tilføjelser til udstyret uden producentens forudgående skriftlige samtykke, og at enhver reparation kun skal udføres i overensstemmelse med producentens procedurer;
- Når udstyret bliver vådt, enten fra brug eller når det rengøres, skal det få lov at tørre naturligt og skal holdes væk fra direkte varme;

- Regelmæssige periodiske undersøgelser er nødvendige, og at brugernes sikkerhed afhænger af udstyrets fortsatte effektivitet og holdbarhed.
- De periodiske undersøgelser skal kun udføres af en kompetent person til periodisk undersøgelse og strengt i overensstemmelse med producentens periodiske undersøgelsesprocedurer;
- Rengør produktet med vand og en mild sæbe (neutral pH). Ikke tilladt at bruge syre, opløsningsmidler, opløsningsmiddelbaseret eller ethvert desinfektionsmiddel, der kan beskadige produktet.

3-3 NØDPROCEDURER

Når der benyttes et faldsikringsystem, skal der altid udarbejdes en plan til at håndtere enhver nødsituation, der kan forekomme (f.eks. en redning efter et fald).

3-4 REDNINGSPLAN

ADVARSEL: En passende og tilstrækkelig risikovurdering skal udføres, inden der påbegyndes nogen form for arbejde i højden, eller ethvert arbejde, der kræver brug af personlig beskyttelsesudstyr (PPE) som kontrolforanstaltning.

Brugeren skal have en redningsplan og midlerne til rådighed til at implementere den.

Planen skal tage højde for det udstyr og den særlige træning, der er nødvendig for effektivt at udføre hurtig redning under alle forudsigelige forhold.

4 - OPLYSNINGER EFTER BRUGEN

4-1 RENGØRING

- Rengør seletøjet med vand og mild sæbe (neutral pH-værdi). Brug aldrig syre, opløsningsmidler eller produkter, der indeholder opløsningsmidler,
- Lad seletøjet tørre på et godt ventileret sted langt fra åben ild og andre varmekilder. Opbevar seletøjet i et lokale uden fugt og uden ultraviolette stråler,
- Undgå ætsende dampe, for kraftig varme samt nedkøling.

4-2 PERIODISK EFTERSYN

Disse anvisninger skal opbevares sammen med produktet. Udfyld identifikationskemaet med de oplysninger, der står på seletøjets mærkning. Dette regelmæssige eftersyn, som er med til at kontrollere udstyrets effektivitet og modstandsdygtighed, er yderst vigtigt for at garantere brugerens sikkerhed. Det er dit ansvar at sørge for, at dette blad opdateres og opbevares sikkert. Hvis der ikke foreligger nogen skriftlig dokumentation på identifikationskemaet, anses produktet ikke for at være blevet vedligeholdt, og der gives i så fald ingen garanti fra producenten. Dette personlige beskyttelsesudstyr skal kontrolleres mindst én gang om året af en kompetent person i henhold til fabrikantens anvisninger, og eftersynet skal registreres på vedlagte skema samt på den tilhørende mærkat på seletøjet. Hyppigheden for disse eftersyn skal øges, hvis dette er krævet af gældende lovgivning, hvis udstyret anvendes ofte, eller hvis det anvendes under særligt hårde vejrsmæssige forhold. Det skal kontrolleres, om mærkerne på udstyret er let læselige.

4-3 LEVETID

Den funktionelle levetid for Honeywell seler bestemmes af arbejdsforhold og vedligeholdelse. Så længe produktet opfylder inspektionskriterierne af en kompetent person, kan det forblive i brug. Følgende faktorer kan dog forkorte produktets levetid og nedsætte dets ydeevne: intensiv brug, forkert opbevaring, forkert brug, faldsikring, deformation, kontakt med kemiske produkter (alkali og syre), udsættelse for varmekilder > 60 °C, eksponering for ekstrem kuld <-30 °C, høj eksponering for ultraviolette stråler, beskidt eller meget vådt miljø. (se IX).

5 - DIVERSE

5-1 IDENTIFIKATION (SE APPENDIX 2)

5-2 GÆLDENDE DIREKTIVER (SE 1-6)

5-3 UNDERRETTET MYNDIGHED (SE APPENDIX 4)



ALLGEMEINE HINWEISE ZUR BENUTZUNG

Persönliche Schutzausrüstung GANZKÖRPER-GURTZEUG

Konform mit der Norm EN 361:2002

1 – EINLEITUNG

1-1 WICHTIGER HINWEIS:

Sie haben gerade eine persönliche Schutzausrüstung (PSA) erworben und wir danken Ihnen für Ihr Vertrauen. Um maximalen Nutzen zu erzielen, befolgen Sie bitte **VOR JEDEM EINSATZ DER AUSTRÜSTUNG** die Anweisungen aus diesem Dokument. Die Nichtbeachtung der Anweisungen in diesem Handbuch kann zu schweren oder tödlichen Verletzungen führen.

Wir empfehlen Ihnen, diese Anweisungen von Zeit zu Zeit noch einmal zu lesen. Ferner lehnen der Hersteller bzw. sein beauftragter Händler jede Verantwortung ab, wenn Benutzung, Lagerung oder Wartung in anderer Weise in diesem Handbuch beschrieben erfolgen.

DIE NICHTBEACHTUNG DIESER ANWEISUNGEN KANN FEHLFUNKTIONEN DES PRODUKTES VERURSACHEN UND SICH NACHTEILIG AUF DAS VERHALTEN BEIM AUFFANGEN EINES ABSTURZES AUSWIRKEN. DIES KANN ZU SCHWEREN VERLETZUNGEN ODER ZUM TOD DER BENUTZER FÜHREN. WENN DER KÄUFER NICHT DER BENUTZER IST, MUSS ER DIE VORLIEGENDEN ANWEISUNGEN DEM BENUTZER UNBEDINGT AUSHÄNDIGEN.

In Fällen, in denen das Produkt außerhalb des ursprünglichen Bestimmungslandes verkauft wird, muss der Verkäufer zur Sicherheit des Benutzers in der Sprache des Landes, in dem das Produkt verwendet wird, Folgendes mitliefern:

- Wartungsanweisungen
- Anweisungen für regelmäßige Untersuchungen;
- Anweisungen für Reparaturarbeiten;
- Gerätespezifische Zusatzinformationen.

1-1 LISTE DER BETROFFENEN PRODUKTE (SIEHE S. 8-9)

1-2 KONTAKT

Honeywell Fall Protection France SA:
35-37, rue de la Bidauderie
18100 VIERZON CEDEX - France

✉ IS.PPE.TECHSUPPORT.EUROPE@honeywell.cc
☎ 00 800 33 44 28 03
www.honeywellsafety.com

1-3 PRODUKTBESCHREIBUNG (SIEHE S. 4-7)

KONFORM MIT DER NORM EN 361:2002

Ganzkörpergeschirr (aus PES-Gurten, PA- und PES-Gewinden, metallischen Bauteilen und Kunststoffteilen, Informationen über das verfügbare Material zur Gerätekenzeichnung) mit oder ohne Verbindern (konform mit EN 362:2004).

1-4 KOMPATIBILITÄT

Ein Auffanggeschirr ist für den Einsatz zusammen mit den anderen Einzelteilen eines persönlichen Auffangsystems vorgesehen (gem. EN 363:2008).

Vor dem Einsatz muss auf jeden Fall sichergestellt werden, dass die in den jeweiligen Anweisungen definierten Empfehlungen zu den einzelnen Elementen dieses Produkts eingehalten werden, dass sie den einschlägigen europäischen oder anderen Normen entsprechen und dass ihre Sicherheitsfunktionen sich nicht gegenseitig stören.

Überprüfen Sie, ob die von Ihnen gerade erworbene PSA mit den Empfehlungen zu den anderen Systemkomponenten kompatibel ist.

1-5 GEFAHREN

In Verbindung mit Auffangsystemen ist dieses Geschirr als Schutzvorrichtung bei einem Absturz aus der Höhe bestimmt, durch den schwere Verletzungen verursacht werden können.

Schützen Sie Ihre PSA im Einsatz vor allen Risiken im Zusammenhang mit der Arbeitsumgebung: thermische, elektrische oder mechanische Schläge, Säurespritzer, scharfe Kanten usw.

1-6 LEISTUNG

Diese Ausrüstung wurde bei einer benannten Stelle (siehe Appendix 4) einer EU-Standardprüfung (EN 361:2002) unterzogen. Diese Stelle hat mit einer EU-Bescheinigung bestätigt, dass alle produzierten Ausrüstungen und die entsprechenden Anweisungen den Anforderungen der Verordnung (EU) 2016/425 entsprechen.

1-7 EINSCHRÄNKUNGEN UND EIGENSCHAFTEN

Bei einer Absturzsicherung darf nur ein Ganzkörper-Gurtzeug verwendet werden, das der Norm EN361:2002 entspricht.

Dieses Geschirr muss als Teil eines Auffangsystems (z. B. bei Arbeiten auf Dächern, Terrasse, Gerüste usw.) verwendet werden und darf nicht als Haltegurt oder bei Arbeiten in frei hängender Position verwendet werden.

Verwenden Sie dieses Geschirr niemals als Tragesystem für Lasten.

Wenn das Geschirr einen Absturz aufgefangen hat, muss es aus dem Einsatz entnommen werden.

1-8 SCHULUNG

ACHTUNG

Tätigkeiten in der Höhe sind gefährlich und können schwere Unfälle und Verletzungen verursachen. Wir erinnern daran, dass Sie persönlich verantwortlich sind, falls es bei der Benutzung unserer Produkte zu einem Unfall, zu Verletzungen oder zum Tod Ihrer eigenen oder einer anderen Person kommen sollte. Die Benutzung unserer Produkte ist fachkundigen, entsprechend geschulten Personen vorbehalten oder nur unter der Verantwortung eines fachkundigen Vorgesetzten gestattet. Üben Sie sich im Gebrauch des EPI und vergewissern Sie sich, dass Sie gut verstanden haben, wie er funktioniert. Gehen Sie im Zweifelsfall kein Risiko ein, sondern bitten Sie andere um Rat und Hilfe! Arbeiten in der Höhe setzen eine gute körperliche Kondition voraus. Bei bestimmten medizinischen Gegenanzeigen und in dringenden Fällen (Einnahme von Medikamenten, Herz-Kreislauf- Beschwerden usw.) kann auch die normale Anwendung des EPI gesundheitsschädigend sein. In Zweifelsfällen vorher einen Arzt dazu befragen.

2 – INFORMATIONEN ZUR BEHANDLUNG VOR DEM GEBRAUCH

Sofern möglich, wird dringend empfohlen, diese Ausrüstung den einzelnen Benutzern individuell zuzuteilen.

2-1 TRANSPORT, LAGERUNG

Immer in sicherer Entfernung von Wärmequellen lagern. Bewahren Sie das Geschirr immer in sicherer Entfernung von Feuchtigkeit und UV-Licht auf.

Korrosive, überhitzte und unterkühlte Umgebungsluft vermeiden. Stellen Sie während des Transports sicher, dass Ihre PSA in sicherer Entfernung von Wärme- und Feuchtigkeitsquellen, aggressiver Atmosphäre, UV-Strahlen usw. aufbewahrt wird.

2-2 AUSWAHL DER GEEIGNETEN GRÖSSE (SIEHE S. 5)

2-3 KONTROLLE

Führen Sie vor jedem Gebrauch eine gründliche Sichtprüfung durch, um sicherzustellen, dass die PSA sowie alle anderen Ausrüstungen, die möglicherweise damit verbunden werden (Verbinder, Positionierungsseil usw.) vollständig sind. Treffen Sie alle erforderlichen Vorkehrungen für die Durchführung von Rettungsmaßnahmen in absoluter Sicherheit. Bei Beschädigung Ihres Produktes wenden Sie sich bitte an den Hersteller oder seinen Beauftragten. Wenn Sie irgendwelche Zweifel am sicheren Zustand der Ausrüstung haben oder wenn das Produkt einen Sturz aufgefangen hat, ist es für Ihre Sicherheit von entscheidender Bedeutung, dass die PSA außer Dienst genommen und zurück an den Hersteller oder an ein autorisiertes Servicecenter gesendet wird, um sie dort einer Inspektion zu unterziehen oder zu entsorgen. Nach der Prüfung wird das Servicecenter eine schriftlichen Genehmigung zur Wiederverwendung der PSA erteilen oder verweigern. Es ist streng verboten, die PSA auf eigene Faust zu modifizieren oder zu reparieren. Nur der Hersteller oder ein Servicecenter sind für die Durchführung solcher Reparaturarbeiten qualifiziert. Überprüfen Sie den einwandfreien Zustand des Geschirrs: (siehe S. VII):

- Keine beginnenden Brüche im Gurtband
- Keine Verformung der D-Ringe
- Einwandfreie Funktion der Schnallensysteme
- Unversehrtheit der Nähte
- Guter Zustand der Metallkomponenten
- Absturzanzeigen haben nicht ausgelöst

Ihr Geschirr kann mehrere Absturzanzeigen besitzen:

- Auf dem hinteren Gurtband: Wenn diese Fallanzeige ausgelöst wird, reißt die rote Naht am hinteren Gurtband. Ein Absturzindikator ist dann sichtbar (Warnschild, das darauf hinweist, dass das Produkt nicht mehr verwendet werden sollte).
- An den vorderen Gurtschlaufen (vordere Gurtbandpunkte): Wenn diese Absturzanzeige ausgelöst hat, wird die rote Naht auf den Brustgurtschlaufen brechen. Dann wird dann eine Absturzanzeige zu sehen sein (ein Warnaufkleber mit der Angabe, dass dieses Produkt nicht mehr verwendet darf)
- Auf dem Brustgurt (Brustbefestigung über einen D-Ring): Wenn diese Absturzanzeige ausgelöst hat, wird die rote Naht auf dem Brustgurt brechen.

2-4 ANLEGEN UND EINSTELLEN DES AUFFANGGESCHIRRS

Zum Anlegen des Auffanggeschirrs empfehlen wir folgende Methode (siehe I):

- Fassen Sie das Geschirr am rückseitigen D-Ring.
- Ziehen Sie nacheinander die Schultergurte über.
- Führen Sie die Beingurte zwischen Ihren Beinen hindurch und befestigen Sie sie an den

Schnallen auf beiden Seiten Ihrer Hüften. Achten Sie darauf, dass sich die Beingurte nicht überkreuzen.

- Stellen Sie die Beingurte durch Ziehen oder Lösen der Riemen ein.
- Schließen Sie den Brustgurt.
- Stellen Sie die vorderen Einstellschnallen nacheinander durch Ziehen oder Lösen des Gurtendes ein.
- Verstellung der Seitenriemen.

Das Auffanggeschirr muss richtig eingestellt werden (nicht zu fest und nicht zu locker, und die Beingurte müssen horizontal über den Beinen liegen), damit es hundertprozentig effektiv sein kann. Hinweis: Geschirre aus elastischem Gurtband erfordern eine engere Passform.

Sobald Ihr Geschirr richtig eingestellt ist, überprüfen Sie, dass kein Gurt verdreht oder überkreuzt ist, dass alle Schnallen richtig angebracht sind und dass der D-Ring auf dem Rücken sich auf Höhe der Schulterblätter befindet. Zögern Sie nicht, um Hilfe zu bitten, um für optimale Sicherheit zu sorgen.

2-5 ABNEHMEN DES GESCHIRRS

Wenn nach der Arbeit keine Gefahr eines Absturzes aus der Höhe mehr besteht, entriegeln Sie die verschiedenen Schnallen, um das Geschirr abzulegen.

3 – VERWENDUNG

3-1 VERWENDUNGSINFORMATIONEN

Um den Ganzkörpergurt korrekt an einem Verankerungspunkt (gemäß EN795:1997) zu befestigen und sicherzustellen, dass die Arbeiten so ausgeführt werden, dass das Absturzrisiko so gering wie möglich gehalten wird und die Arbeitshöhe reduziert wird, empfehlen wir Ihnen, wie folgt vorzugehen:

- Anbringen eines Energieabsorbers (gemäß EN 355) am rückseitigen Befestigungselement des Auffanggeschirrs (siehe EN 355) oder eines automatischen Höhensicherungsgeräts (gemäß EN 360).
- Für die Brustbefestigung der Auffangvorrichtung des Geschirrs schließen Sie eine mitlaufende Höhensicherung an, die über einen verstärkten Anschlagpunkt verfügt (starr: konform zu EN 353-1; flexibel: konform zu EN 353-2).

BEFESTIGUNG DER SELBSTAUFROLLENDEN RETTUNGSLEINEN

Die Verlängerung zur Befestigung des Gurtbandes ermöglicht eine schnelle und einfache Befestigung der persönlichen selbstaufrollenden Rettungsleinen.

Der hintere Befestigungspunkt für SRL (Gurtbandbefestigungsverlängerung) dient zur Befestigung der selbstaufrollenden Vorrichtung, wenn sie nicht mit einem Verankerungsanschluss zum Zwecke der Absturzsicherung verbunden ist. Lanyard Parking Attachments dürfen niemals als Absturzsicherungselement verwendet werden.

ANSCHLAGPUNKT

Wenn möglich in Verbindung mit Anschlagvorrichtungen (konform zu EN 795:1997) (siehe entsprechende Gebrauchsanweisung) oder einem Baukörperanker verwenden, also solchen Elementen, die dauerhaft in den Bauten bleiben (Wände, Pfeiler usw.).

Überprüfen Sie, ob der Anschlagpunkt:

- Eine Mindestfestigkeit von 12 kN aufweist,
- Sich ideal über dem Benutzer befindet (siehe X).
- Senkrecht mit der Arbeitsfläche ausgerichtet ist: (maximaler Winkel $\pm 30^\circ$),

- Hundertprozentig für die Anschlagvorrichtung der Ausrüstung geeignet ist,
- Keine scharfen Kanten aufweist.

KARABINER

Der Karabiner ist konform mit EN 362:2004.

- Der Karabiner muss ohne Zwischenschnalle direkt an das Geschirr angeschlossen werden.
- Wenn der Karabiner zur Befestigung an einem Anschlagpunkt verwendet wird, überprüfen Sie die Einhaltung der Empfehlungen des Abschnitts „ANSCHLAGPUNKT“.
- Es ist auch möglich, einen Gurtanschlagpunkt (EN 795:1997) oder einen Klemmanschlag (EN 362:2004) zu verwenden, um sich an einem Anschlagpunkt zu befestigen.

BEIM ANSCHLIESSEN DES KARABINERS DARAUFG ACHTEN, DASS SICH DAS SCHLIESSSYSTEM VERRIEGELT.

ACHTUNG:

Der Karabiner ist ein wesentliches Element für Ihre Sicherheit (Einzelheiten siehe entsprechende Gebrauchsanweisung). Wir raten daher:

- Weisen Sie jeder Person einen eigenen Karabiner zu (sofern möglich).
- Überprüfen Sie die Karabiner vor jedem Gebrauch auf Anzeichen von Verformung oder Verschleiß und auf korrekte Funktion des Schließsystems.
- Karabiner mit einem manuellen Verriegelungssystem dürfen innerhalb Arbeitstages nicht mehrmals angebracht und wieder entfernt werden.

IM INTERESSE DER SICHERHEIT MUSS DER KARABINER DEMENTSPRECHEND NACH JEDEM EINSATZ ZUM AUFFANGEN EINES ABSTURZES UNBEDINGT ZUR ÜBERPRÜFUNG ZURÜCKGESENDET WERDEN.

Die Befestigung des Absturzicherungssystems am Gurt **DARF NUR** mit dem dafür vorgesehenen Rückenbefestigungselement (D-Ring oder Gurtband-Befestigungverlängerung) oder mit Brustverankerungspunkten (Gurtbandschlaufen oder D-Ring) erfolgen. Die an der Brust befestigten Gurtschlaufen müssen unbedingt mit zwei Punkten gleichzeitig verwendet werden. Für die Verbindung mit der Dorsalgurt-Befestigungverlängerung darf nur die persönliche selbsteinziehende Rettungsleine verwendet werden. Überprüfen Sie während des Gebrauchs regelmäßig die Einstell- und / oder Befestigungsteile.

LICHTE HÖHE

Wenn Absturzgefahr besteht oder wenn die Verankerung nur unterhalb der Anschlagpunkte des Geschirrs erfolgen kann, ist es von entscheidender Bedeutung, dass das Halteseil mit einem Energieabsorber ausgestattet wird. Überprüfen Sie ggf. die lichte Höhe unter den Füßen des Benutzers, um eine Kollision mit der Baustruktur oder dem Boden zu verhindern (siehe entsprechende Gebrauchsanweisung). Bei einem Gewicht von 100 kg und einem Sturzzenario zwei (ungünstigster Fall) setzt sich die lichte Höhe D aus der Auffangstrecke H (2L+1,75m) und einer Zusatzstrecke von 1 m zusammen (siehe VIII). Wichtig: Wenn das Geschirr mit einem Verlängerungsgurt ausgestattet ist, berücksichtigen Sie bei der Berechnung der lichten Höhe auch diese Länge.

3-2 WARNUNG

- Werkzeughalter halten bis zu einer Belastung von 1,5 kg. Der Ring löst sich von der Platte, wenn die Last an einem Werkzeughalter diesen Wert übersteigt oder wenn Sie an dem

Werkzeughalter kräftig nach unten ziehen. Wenn sich der Ring von der Platte löst, kann er ohne Beeinträchtigung der Sicherheit oder Zuverlässigkeit des Geschirrs wieder an der Platte befestigt werden.

- Damit ein Auffanggeschirr absolut wirksam sein kann, muss es richtig eingestellt werden (siehe II-IV)
- Das Gerät darf nicht außerhalb seiner Beschränkungen oder für andere Zwecke als die, für die es bestimmt ist, verwendet werden;
- Das Gerät darf nicht mit irgendetwas in Berührung kommen, das es beschädigt, einschließlich (aber nicht beschränkt auf): Scharfe Kanten, abrasive Oberflächen, sich bewegende Maschinen oder Hochtemperaturanwendungen wie Schweißen, Wärmequellen und elektrische Bereiche.
- Aus Sicherheitsgründen ist es wichtig, dass die Ankervorrichtung oder der Ankerpunkt immer so positioniert und die Arbeiten so ausgeführt werden, dass sowohl das Sturzpotehtial als auch die potenzielle Fallentfernung minimiert werden. Wenn es wichtig ist, dass die Ankervorrichtung/der Ankerpunkt über der Position des Benutzers platziert wird, muss der Hersteller eine entsprechende Erklärung abgeben;
- Für die Sicherheit ist es unerlässlich, vor jeder Benutzung den erforderlichen Freiraum unter dem Benutzer am Arbeitsplatz zu überprüfen, damit es im Falle eines Sturzes nicht zu einer Kollision mit dem Boden oder einem anderen Hindernis auf dem Fallweg kommt;
- Vergewissern Sie sich immer, dass alle Komponenten, die in Kombination miteinander verwendet werden, kompatibel sind
- Für die Sicherheit ist es unerlässlich, dass Geräte sofort aus dem Verkehr gezogen werden, wenn
 - Zweifel am Zustand für eine sichere Benutzung aufkommen oder;
 - sie zum Auffangen eines Absturzes verwendet wurde und erst dann wieder verwendet werden, wenn von einer kompetenten Person schriftlich bestätigt wurde, dass eine Benutzung akzeptabel ist;
- Wenn das Produkt außerhalb des ursprünglichen Bestimmungslandes weiterverkauft wird, muss der Wiederverkäufer Anleitungen zur Verwendung, Wartung, regelmäßigen Überprüfung und Reparatur in der Sprache des Landes, in dem das Produkt verwendet werden soll, zur Verfügung stellen.
- Warnung davor, ohne die vorherige schriftliche Zustimmung des Herstellers Änderungen oder Ergänzungen am Gerät vorzunehmen, und dass Reparaturen nur in Übereinstimmung mit den Verfahren des Herstellers durchgeführt werden dürfen;
- Wenn das Gerät nass wird, entweder durch den Gebrauch oder durch Reinigung, muss es auf natürliche Weise trocknen und von direkter Hitze ferngehalten werden;
- Regelmäßige periodische Prüfungen sind notwendig, und die Sicherheit der Benutzer hängt von der kontinuierlichen Effizienz und Haltbarkeit der Ausrüstung ab.
- Die periodischen Prüfungen dürfen nur von einer sachkundigen Person für die periodische Prüfung und in strikter Übereinstimmung mit den periodischen Prüfverfahren des Herstellers durchgeführt werden
- Reinigen Sie das Produkt mit Wasser und einer milden Seife (pH-neutral), verwenden Sie keine Säuren, Lösungsmittel, lösungsmittelhaltige oder andere Desinfektionsmittel, die das Produkt beschädigen könnten.

3-3 VERFAHREN IM NOTFALL

Wenn ein Absturzsicherungssystem verwendet wird, muss ein Plan für die Maßnahmen im Notfall (z. B. Rettung nach einem Absturz) aufgestellt werden.

3-4 RETTUNGSPLAN

WARNUNG: Eine geeignete und ausreichende Risikobeurteilung muss durchgeführt werden, bevor mit irgendeiner Art von Arbeit in der Höhe oder mit irgendeiner Arbeit begonnen wird, die die Verwendung von persönlicher Schutzausrüstung (PSA) als Kontrollmaßnahme erfordert.

Der Benutzer muss einen Rettungsplan und die Mittel zu dessen Umsetzung zur Hand haben.

Der Plan muss die Ausrüstung und die spezielle Ausbildung berücksichtigen, die erforderlich sind, um eine sofortige Rettung unter allen vorhersehbaren Bedingungen wirksam durchzuführen.

4 -INFORMATIONEN ZUR BEHANDLUNG NACH DEM GEBRAUCH

4-1 REINIGUNG

- Das Geschirr sollte mit Wasser und einer milden Seife (pH-neutral) gereinigt werden. Verwenden Sie niemals Säuren, Lösungsmittel oder lösungsmittelbasierte Produkte.
- Lassen Sie das Geschirr in einem gut belüfteten Raum und in sicherem Abstand von Wärmequellen trocknen. Bewahren Sie das Geschirr immer in sicherer Entfernung von Feuchtigkeit und UV-Licht auf.
- Vermeiden Sie eine korrosive oder übermäßig heiße bzw. kalte Atmosphäre.

4-2 REGELMÄSSIGE ÜBERPRÜFUNGEN

Bewahren Sie diese Anweisungen zusammen mit dem Produkt auf. Füllen Sie bitte die Kontrollkarte aus, indem Sie die Angaben aus der Produktmarkierung übernehmen. Diese regelmäßige Untersuchung, mit der die Wirksamkeit und Haltbarkeit der Ausrüstung überprüft wird, ist unerlässlich zur Gewährleistung der Sicherheit des Benutzers. Sie sind dafür verantwortlich, dass diese Kontrollkarte aktualisiert und sicher aufbewahrt wird. Beim Fehlen schriftlicher Aufzeichnungen auf der Kontrollkarte gilt das Produkt als nicht ordnungsgemäß instand gehalten, und die Gewährleistung des Herstellers verfällt. Mindestens einmal pro Jahr muss die Ausrüstung in strikter Übereinstimmung mit den Anweisungen des Herstellers von einer qualifizierten Person überprüft werden, und diese Überprüfung muss auf der beigefügten Karte und auf dem dafür vorgesehenen Etikett am Geschirr festgehalten werden. Die Häufigkeit der Untersuchungen muss bei schwerem Einsatz oder schwierigen Umgebungsbedingungen entsprechend den Vorschriften zunehmen. Die Lesbarkeit der Produktkennzeichnungen muss kontrolliert werden.

4-3 LEBENSDAUER

Die Funktionsdauer von Honeywell-Gurtzeugen wird durch die Arbeitsbedingungen und die Wartung bestimmt. Solange das Produkt die Inspektionskriterien durch eine sachkundige Person besteht, kann es in Betrieb bleiben. Allerdings können die folgenden Faktoren die Leistung des Produkts und seine Lebensdauer beeinflussen: intensive Nutzung, falsche Lagerung, unsachgemäße Verwendung, Auslösen als Absturzsicherung, Verformung, Chemikalienkontakt (Lauge, Säuren), Einwirkung von Temperaturen über 60 °C oder unter -30 °C, starke UV-Belastung, schmutzige oder sehr nasse Umgebung. (cf. IX).

5-SONSTIGES

5-1 IDENTIFIKATION (SIEHE APPENDIX 2)

5-2 EINSCHLÄGIGE VERORDNUNG (SIEHE 1-6)

5-3 BENANNT STELLE (SIEHE APPENDIX 4)



ΟΔΗΓΙΕΣ ΧΡΗΣΗΣ

Εξοπλισμός Ατομικής Προστασίας ΠΛΗΡΗΣ ΕΞΑΡΤΥΣΗ ΣΩΜΑΤΟΣ ΣΥΜΜΟΡΦΩΝΕΤΑΙ ΜΕ ΤΟ ΠΡΟΤΥΠΟ EN 361:2002

1- ΕΙΣΑΓΩΓΗ

1-1 ΣΗΜΑΝΤΙΚΟ ΣΗΜΕΙΩΣΤΕ:

Μόλις αποκτήσατε το Μέσο Ατομικής Προστασίας (ΜΑΠ) και σας ευχαριστούμε για την εμπιστοσύνη σας. Ακολουθήστε τις οδηγίες που δίνονται εδώ **ΠΡΙΝ ΑΠΟ ΤΗ ΧΡΗΣΗ ΤΟΥ ΕΞΟΠΛΙΣΜΟΥ**, προκειμένου να επιτύχετε το μέγιστο όφελος. Εάν δεν ακολουθήσετε τις οδηγίες που παρέχονται σε αυτό το εγχειρίδιο, μπορεί να προκληθεί σοβαρός τραυματισμός ή θάνατος.

Συνιστούμε να διαβάζετε ξανά αυτές τις οδηγίες κατά καιρούς. Επιπλέον, ο κατασκευαστής ή ο αντιπρόσωπός του δεν φέρουν καμία ευθύνη για οποιαδήποτε χρήση, μεθόδους αποθήκευσης ή συντήρηση που πραγματοποιείται με οποιονδήποτε άλλο τρόπο από αυτόν που περιγράφεται σε αυτό το εγχειρίδιο.

Η ΠΑΡΑΛΕΙΨΗ ΣΥΜΜΟΡΦΩΣΗΣ ΜΕ ΑΥΤΕΣ ΤΙΣ ΟΔΗΓΙΕΣ ΜΠΟΡΕΙ ΝΑ ΟΔΗΓΗΣΕΙ ΣΕ ΔΥΣΛΕΙΤΟΥΡΓΙΑ ΤΟΥ ΠΡΟΪΟΝΤΟΣ ΚΑΙ ΝΑ ΕΠΗΡΕΑΣΕΙ ΑΡΝΗΤΙΚΑ ΤΗΝ ΑΝΑΣΧΕΣΗ ΠΤΩΣΗΣ, ΜΕ ΑΠΟΤΕΛΕΣΜΑ ΤΗΝ ΠΡΟΚΛΗΣΗ ΣΟΒΑΡΩΝ ΤΡΑΥΜΑΤΙΣΜΩΝ Ή ΘΑΝΑΤΟΥ ΓΙΑ ΤΟΝ ΧΡΗΣΤΗ
ΕΑΝ Ο ΑΓΟΡΑΣΤΗΣ ΔΕΝ ΕΙΝΑΙ Ο ΤΕΛΙΚΟΣ ΧΡΗΣΤΗΣ, ΕΙΝΑΙ ΣΗΜΑΝΤΙΚΟ ΝΑ ΠΑΡΑΔΩΣΕΙ ΑΥΤΕΣ ΤΙΣ ΟΔΗΓΙΕΣ ΣΤΟΝ ΤΕΛΙΚΟ ΧΡΗΣΤΗ

Για την ασφάλεια του χρήστη, εάν το προϊόν μεταπωληθεί εκτός της αρχικής χώρας προορισμού, ο πωλητής πρέπει να παράσχει τις ακόλουθες πληροφορίες στη γλώσσα που χρησιμοποιείται συνήθως στη χώρα χρήσης:

- οδηγίες συντήρησης
- οδηγίες περιοδικής εξέτασης
- οδηγίες σχετικά με τις επισκευές
- πρόσθετες απαιτούμενες πληροφορίες που είναι ειδικές για τον εξοπλισμό.

1-1 ΚΑΤΑΛΟΓΟΣ ΤΩΝ ΣΧΕΤΙΚΩΝ ΠΡΟΪΟΝΤΩΝ(ΒΛ. Σ 8-9)

1-2 ΕΠΙΚΟΙΝΩΝΙΑ

Honeywell Fall Protection France SA
35-37, rue de la Bidauderie
18100 VIERZON CEDEX - France

✉ IS.PPE.TECHSUPPORT.EUROPE@honeywell.cc
☎ 00 800 33 44 28 03
www.honeywellsafety.com

1-3 ΠΕΡΙΓΡΑΦΗ ΠΡΟΪΟΝΤΩΝ (ΒΛ. Σ 4-7)

ΣΥΜΜΟΡΦΩΝΕΤΑΙ ΜΕ ΤΟ ΠΡΟΤΥΠΟ EN 361:2002

Πλήρης εξάρτυση σώματος (κατασκευασμένο από πλέγματα PES, νήματα PA και PES, μεταλλικά στοιχεία και πλαστικά μέρη, πληροφορίες σχετικά με το υλικό διατίθενται στη σήμανση του εξοπλισμού) με ή χωρίς караμπίνερ (Σύμφωνα με το EN 362:2004).

1-4 ΣΥΜΒΑΤΟΤΗΤΕΣ

Μια εξάρτυση ανάρσεως πτώσης έχει σχεδιαστεί για να χρησιμοποιείται μαζί με άλλα εξαρτήματα που αποτελούν μέρος ατομικών συστημάτων ανάρσεως πτώσης (σύμφωνα με το EN 363:2008).

Πρέπει να είστε απόλυτα σίγουροι πριν από τη χρήση ότι τηρούνται οι συστάσεις για κάθε

στοιχείο που σχετίζεται με αυτό το προϊόν, όπως ορίζεται στις αντίστοιχες οδηγίες τους, ότι συμμορφώνονται με τα ισχύοντα ευρωπαϊκά πρότυπα ή άλλως με άλλα κατάλληλα πρότυπα και ότι οι λειτουργίες ασφαλείας τους δεν παρεμβαίνουν μεταξύ τους.

Ελέγξτε ότι το προϊόν που μόλις αποκτήσατε είναι συμβατό με τις συστάσεις των άλλων εξαρτημάτων του συστήματος.

1-5 ΚΙΝΔΥΝΟΙ

Σε συνδυασμό με συστήματα ανάσχεσης πτώσης, αυτή η εξάρτηση έχει σχεδιαστεί για προστασία από πτώση από ύψος που μπορεί να προκαλέσει σοβαρούς τραυματισμούς.

Κατά τη χρήση, προστατεύστε τα ΜΑΠ σας από όλους τους κινδύνους που σχετίζονται με το περιβάλλον εργασίας: θερμικές, ηλεκτρικές ή μηχανικές διαταραχές, όξινά πιπασίλια, αιχμηρές άκρες, κ.λπ....

1-6 ΑΠΟΔΟΣΗ

Αυτός ο εξοπλισμός έχει υποβληθεί σε τυποποιημένη εξέταση της ΕΕ (EN 361:2002) με έναν κοινοποιημένο οργανισμό (βλ Προσάρτημα 4), ο οποίος εξέδωσε πιστοποιητικό ΕΕ που επιβεβαιώνει ότι όλος ο εξοπλισμός που παράγεται και οι αντίστοιχες οδηγίες συμμορφώνονται με τον κανονισμό (ΕΕ) 2016/425.

1-7 ΠΕΡΙΟΡΙΣΜΟΙ ΚΑΙ ΔΥΝΑΤΟΤΗΤΕΣ

Μόνο μια πλήρης εξάρτηση σώματος που συμμορφώνεται με το πρότυπο EN361:2002 επιτρέπεται να χρησιμοποιηθεί σε ανάσχεση πτώσης. Αυτή η εξάρτηση πρέπει να χρησιμοποιείται ως τμήμα συστήματος ανάσχεσης πτώσης (π.χ. εργασία σε στέγες, βεράντα, σκαλωσιές,...), και δεν πρέπει να χρησιμοποιείται για εργασίες τοποθέτησης ή ανάρτησης.

Ποτέ μην χρησιμοποιείτε αυτή την εξάρτηση για τη μεταφορά φορτίου.

Εάν η εξάρτηση έχει υποστεί πτώση, πρέπει να αποσυρθεί από το πεδίο.

1-8 ΕΚΠΑΙΔΕΥΣΗ

ΠΡΟΕΙΔΟΠΟΙΗΣΗ

Οι δραστηριότητες σε ύψος είναι επικίνδυνες και μπορούν να προκαλέσουν σοβαρά ατυχήματα και τραυματισμούς. Σας υπενθυμίζουμε ότι είστε προσωπικά υπεύθυνοι σε περίπτωση ατυχήματος, τραυματισμού ή θανάτου κατά τη διάρκεια ή μετά τη χρήση ενός από τα προϊόντα μας, είτε προς τον εαυτό σας είτε προς τρίτον. Η χρήση των προϊόντων μας προορίζεται αποκλειστικά για εξουσιοδοτημένα άτομα που έχουν παρακολουθήσει την κατάλληλη εκπαίδευση ή που εκτελούν χειρισμό υπό την επίβλεψη και οδηγίες εξουσιοδοτημένου προϊσταμένου.

Βεβαιωθείτε ότι έχετε εκπαιδευτεί επαρκώς στη χρήση αυτού του ΜΑΠ και βεβαιωθείτε ότι καταλαβαίνετε παντελώς πώς λειτουργεί. Εάν υπάρχει οποιαδήποτε αμφιβολία, μην παίρνετε πάνω σας κινδύνους, αλλά αναζητήστε συμβουλές. Για την εκτέλεση εργασιών σε ύψος απαιτείται καλή φυσική κατάσταση. Κατά την κανονική χρήση των ΜΑΠ και σε καταστάσεις έκτακτης ανάγκης ορισμένες ιατρικές αντενδείξεις μπορούν να απειλήσουν την ασφάλεια του χρήστη (λήψη φαρμάκων, καρδιαγγειακά προβλήματα κλπ.). Σε κάθε αμφιβολία συμβουλευτείτε τον γιατρό σας.

2 - ΠΛΗΡΟΦΟΡΙΕΣ ΠΡΙΝ ΤΗ ΧΡΗΣΗ

Όποτε είναι δυνατόν, συνιστάται ιδιαίτερα ο εξοπλισμός αυτός να ανατίθεται προσωπικά σε έναν μόνο χρήστη.

2-1 ΜΕΤΑΦΟΡΑ, ΑΠΟΘΗΚΕΥΣΗ

Αποθηκεύστε μακριά από πηγές θερμότητας. Αποθηκεύστε την εξάρτηση μακριά από την υγρασία και το υπεριώδες φως.

Αποφύγετε οποιαδήποτε ατμόσφαιρα που είναι διαβρωτική ή υπερβολικά ζεστή ή ψυχρή.

Κατά τη μεταφορά, ελέγξτε ότι τα ΜΑΠ αποθηκεύονται μακριά από οποιαδήποτε πηγή θερμότητας, από υγρασία, διαβρωτική ατμόσφαιρα, υπεριώδεις ακτίνες κ.λπ.....

2-2 ΠΩΣ ΝΑ ΕΠΙΛΕΞΕΤΕ ΤΟ ΚΑΤΑΛΛΗΛΟ ΜΕΓΕΘΟΣ (βλ. σ 5)

2-3 ΕΛΕΓΧΟΣ

Πριν από κάθε χρήση, εκτελέστε μια εμπειριστατωμένη οπτική εξέταση για να βεβαιωθείτε ότι τα

ΜΑΠ, καθώς και οποιαδήποτε άλλα εξαρτήματα που ενδέχεται να συνδεθούν με αυτό (καραμπίνερ, σχοινί κλπ.) είναι πλήρη. Κάντε όλες τις απαραίτητες ρυθμίσεις για την υλοποίηση τυχόν διάσωσης σε απόλυτη ασφάλεια. Σε περίπτωση ζημιάς του προϊόντος σας, συμβουλευτείτε τον κατασκευαστή ή τον αντιπρόσωπό του. Εάν έχετε οποιεσδήποτε αμφιβολίες σχετικά με την ασφαλή κατάσταση του προϊόντος ή εάν το προϊόν έχει χρησιμοποιηθεί για να σταματήσει μια πτώση, είναι ουσιώδες για την προσωπική ασφάλειά σας να αποσυρете το ΜΑΠ από την υπηρεσία και είτε να το επιστρέψετε στον κατασκευαστή ή σε ειδικό κέντρο επισκευής για έλεγχο είτε να το καταστρέψετε. Μετά από εξέταση, το κέντρο είτε θα εκδώσει είτε θα αρνηθεί γραπτή εξουσιοδότηση να επαναχρησιμοποιήσετε το ΜΑΠ. Απαγορεύεται αυστηρά να τροποποιείτε ή να επιδιορθώνετε μόνοι σας ένα ΜΑΠ. Μόνο ο κατασκευαστής ή ένα κέντρο επισκευής έχει το δικαίωμα να πραγματοποιήσει αυτές τις επισκευές.

Ελέγξτε την κατάσταση λειτουργίας της εξάρτησης: (βλ. VII):

- Δεν υπάρχουν αρχές σπασιμάτων στην ύφανση,
- Καμία παραμόρφωση των συνδέσμων D,
- Σωστή λειτουργία των συστημάτων πόρτης,
- Ακεραιότητα των ραφών
- Καλή κατάσταση των μεταλλικών εξαρτημάτων.
- Δεν έχουν ενεργοποιηθεί οι δείκτες πτώσης

Η εξάρτηση σας μπορεί να έχει διάφορους δείκτες πτώσης:

- στην εξάρτηση πλάτης: εάν ενεργοποιηθεί αυτός ο δείκτης πτώσης, θα σπάσει η κόκκινη ραφή στο πίσω λουράκι. Ένας δείκτης πτώσης θα φαίνεται τότε (προειδοποιητική ετικέτα που δηλώνει ότι το προϊόν δεν θα πρέπει να χρησιμοποιηθεί πια).
- Στις μπροστινές θηλιές (εμπός σημεία πρόσδεσης λωριδών): αν ενεργοποιηθεί αυτός ο δείκτης πτώσης, θα σπάσει η κόκκινη ραφή σε κάθε θηλιά. Ένας δείκτης πτώσης θα φαίνεται τότε (προειδοποιητική ετικέτα που δηλώνει ότι το προϊόν δεν θα πρέπει να χρησιμοποιηθεί πια)
- Στον ιμάντα στο στήθος (σημείο πρόσδεσης στήθους μέσω ενός δακτυλίου D): αν ενεργοποιηθεί αυτός ο δείκτης πτώσης, θα σπάσει η κόκκινη ραφή στη λωρίδα θώρακα.

2-4 ΕΦΑΡΜΟΓΗ ΚΑΙ ΡΥΘΜΙΣΗ ΣΤΗΝ ΕΞΑΡΤΥΣΗ ΑΝΑΣΧΕΣΗΣ ΠΤΩΣΗΣ

Προχωρήστε ως εξής, για να βάλετε την εξάρτηση σας χωρίς δυσκολία (βλ. I):

- Πιάστε την εξάρτηση από το Πίσω δακτύλιο «D»,
- Φορέστε τους ιμάντες ώμου τον ένα μετά τον άλλο,
- Περάστε τους ιμάντες μηρών μεταξύ των ποδιών σας, για να τους κλειδώσετε στις πόρτες εκατέρωθεν των γοφών σας. Προσέξτε να μην διασταυρώσετε τους ιμάντες μηρών
- Ρυθμίστε τους ιμάντες μηρών τραβώντας ή χαλαρώνοντας το άκρο του ιμάντα
- Κλείστε τον ιμάντα στο στήθος,
- Προσαρμόστε τις μπροστινές πόρτες ρύθμισης τη μια μετά την άλλη, τραβώντας ή χαλαρώνοντας το άκρο του ιμάντα.
- Ρυθμίστε τους πλευρικούς ιμάντες.

Για να είναι απόλυτα αποτελεσματική μια εξάρτηση ανασχεσης πτώσης, πρέπει να προσαρμοστεί σωστά (όχι πολύ σφιχτά ή πολύ χαλαρά και οι ιμάντες μηρών να βρίσκονται σε οριζόντια θέση στα πόδια). Παρακαλώ σημειώστε: εξαρτήσεις κατασκευασμένες από ελαστικοποιημένο υφαντό υλικό απαιτούν στενότερη εφαρμογή.

Αφού προσαρμόσετε την εξάρτηση σας, βεβαιωθείτε ότι δεν έχουν στρίψει ή διασταυρωθεί υφαντά τμήματα, ότι όλες οι πόρτες έχουν τοποθετηθεί σωστά και ότι στο πίσω μέρος ο δακτύλιος «D» βρίσκεται στο επίπεδο των ωμοπλάτων. Για βέλτιστη ασφάλεια, μην διαστάσετε να ζητήσετε βοήθεια.

2 - 5 ΠΩΣ ΝΑ ΒΓΑΛΕΤΕ ΤΗΝ ΕΞΑΡΤΥΣΗ

Μετά την εργασία, αφού δεν υπάρχει πια κίνδυνος πτώσης από ύψος, ξεκλειδώστε τις διαφορετικές πόρτες για να βγάλετε την εξάρτηση.

3 - ΧΡΗΣΗ

3 - 1 ΠΛΗΡΟΦΟΡΙΕΣ ΧΡΗΣΗΣ

Για να συνδέσετε σωστά την εξάρτηση σώματος ανάσχεσης πτώσης σε σημείο αγκύρωσης (σύμφωνα με το πρότυπο EN795:1997) και να βεβαιωθείτε ότι η εργασία θα εκτελεστεί με τέτοιο τρόπο ώστε να ελαχιστοποιείται όσο το δυνατόν περισσότερο ο κίνδυνος πτώσης και να μειώνεται το ύψος εργασίας, σας συνιστούμε να ακολουθήσετε τα εξής:

- Για να συνδέσετε ένα αποσβεστήρα ενέργειας (σύμφωνα με το πρότυπο EN 355) στο πίσω στοιχείο σύνδεσης της εξάρτησης ανάσχεσης πτώσης (βλ. EN 355) ή αυτόματο ανασυρόμενο συγκρατητήρα πτώσης (σύμφωνα με το EN 360).
- Για το στοιχείο σύνδεσης του θώρακα του συγκρατητήρα πτώσης της εξάρτησης, συνδέστε έναν κινητό συγκρατητήρα πτώσης ο οποίος περιλαμβάνει ένα στήριγμα αγκύρωσης (άκαμπτο σύμφωνα με το EN 353-1, εύκαμπτο σύμφωνα με το EN 353-2).

ΣΗΜΕΙΟ ΑΓΚΥΡΩΣΗΣ

Εάν είναι δυνατόν, να χρησιμοποιείται με διατάξεις αγκύρωσης (σύμφωνα με το πρότυπο EN 795:1997 - ανατρέξτε στην αντίστοιχη οδηγία χρήστη) ή δομική αγκύρωση, δηλαδή στοιχεία που στερεώνονται τελικά, σε μια δομή (τοιχος, κολόνα...).

Ελέγξτε ότι το σημείο αγκύρωσης:

- Προσφέρει ελάχιστη αντίσταση 12 kN,
- Βρίσκεται ιδανικά πάνω από τον χειριστή (βλ. X).
- Είναι σε κάθετο άξονα στην επιφάνεια εργασίας; (μέγιστη γωνία $\pm 30^\circ$),
- Είναι απόλυτα κατάλληλο για τη συσκευή σύνδεσης εξοπλισμού
- Δεν έχει αιχμηρές άκρες.

ΠΡΟΣΑΡΤΗΣΗ ΠΡΟΣΩΠΙΚΩΝ ΑΥΤΟ-ΚΛΕΙΔΩΝ ΓΡΑΜΜΩΝ

Η επέκταση που συνδέει την εξάρτηση επιτρέπει την γρήγορη και εύκολη στερέωση προσωπικών αυτοανασυρόμενων γραμμών ασφαλείας.

Το πίσω σημείο προσάρτησης για την SRL (επέκταση συνδέσεως εξάρτησης) προορίζεται για την τοποθέτηση της αυτοανασυρόμενης συσκευής όταν δεν είναι συνδεδεμένη με ένα σημείο σύνδεσης αγκύρωσης για σκοπούς προστασίας από πτώση. Τα εξαρτήματα τοποθέτησης βοηθητικών ιμάντων δεν πρέπει ποτέ να χρησιμοποιούνται ως στοιχείο προστασίας από πτώση.

ΚΑΡΑΜΠΙΝΕΡ

Ο σύνδεσμος είναι συμβατός με το πρότυπο EN 362:2004

- Το караμπίνερ πρέπει να συνδεθεί απευθείας με την εξάρτηση χωρίς να μεσολαβεί πόρπη.
- Όταν το караμπίνερ χρησιμοποιείται για προσάρτηση σε σημείο αγκύρωσης, ελέγξτε για συμμόρφωση με τις συστάσεις της παραγράφου «ΣΗΜΕΙΟ ΑΓΚΥΡΩΣΗΣ».

Είναι επίσης δυνατή η χρήση υφαντού σημείου αγκύρωσης (EN 795:1997) ή σφικτήρα αγκύρωσης (EN 362:2004) για να στερεωθείτε σε σημείο αγκύρωσης.

ΟΤΑΝ ΣΥΝΔΕΕΤΕ ΤΟ ΚΑΡΑΜΠΙΝΕΡ, ΒΕΒΑΙΩΘΕΙΤΕ ΟΤΙ ΤΟ ΣΥΣΤΗΜΑ ΚΛΕΙΔΩΜΑΤΟΣ ΕΙΝΑΙ ΣΤΗ ΘΕΣΗ ΤΟΥ.

ΠΡΟΣΟΧΗ:

Το караμπίνερ αποτελεί βασικό συστατικό για την ασφάλειά σας (ανατρέξτε στην αντίστοιχη οδηγία χρήστη). Σας συμβουλεύουμε λοιπόν:

- Να αναθέσετε τον σύνδεσμο σε ένα μόνο άτομο όπου είναι δυνατόν,
- Ελέγξτε πριν από κάθε χρήση για τυχόν σημεία παραμόρφωσης ή φθοράς και για τη σωστή λειτουργία του συστήματος ασφάλισης,
- Εάν διαθέτει σύστημα χειροκίνητης ασφάλισης, μην το συνδέετε και το αφαιρείτε πολλές φορές κατά τη διάρκεια μιας εργάσιμης ημέρας

ΠΑΡΟΜΟΙΑ, ΑΝ ΤΟ ΚΑΡΑΜΠΙΝΕΡ ΧΡΗΣΙΜΟΠΟΙΗΘΗΚΕ ΓΙΑ ΑΝΑΣΧΕΣΗ ΠΤΩΣΗΣ, ΕΙΝΑΙ ΑΠΑΡΑΙΤΗΤΟ ΓΙΑ ΤΗΝ ΑΣΦΑΛΕΙΑ, ΓΙΑ ΝΑ ΤΟ ΕΠΙΣΤΡΕΨΕΤΕ ΓΙΑ ΕΛΕΓΧΟ.

Η στερέωση του συστήματος ανάσχεσης πτώσης στην εξάρτηση **ΠΡΕΠΕΙ ΝΑ ΓΙΝΕΤΑΙ ΑΠΟ-ΚΛΕΙΣΤΙΚΑ** από πίσω συνδέοντας τον παρεχόμενο στοιχείο για τον σκοπό αυτό (κρίκο “D” ή την επέκταση σύνδεσης εξάρτησης ή σε σημεία αγκύρωσης στον θώρακα (θηλίες εξάρτησης λγ κρίκος D) Οι θηλίες πρόσδεσης εξάρτησης στο στήθος πρέπει απαραίτητα να χρησιμοποιούνται με δύο σημεία ταυτόχρονα. Μόνο η προσωπική αυτοανασυρόμενη γραμμή ασφαλείας μπορεί να χρησιμοποιηθεί για σύνδεση με την επέκταση πρόσδεσης της ραχιαίας εξάρτησης. Κατά τη διάρκεια της χρήσης ελέγχετε τακτικά τα εξαρτήματα ρύθμισης και/ή σύνδεσης.

ΑΠΟΣΤΑΣΗ ΑΣΦΑΛΕΙΑΣ

Εάν υπάρχει κίνδυνος πτώσης ή εάν η αγκύρωση είναι εφικτή μόνο κάτω από τα σημεία σύνδεσης της εξάρτησης, είναι απαραίτητο να χρησιμοποιήσετε ένα σχοινί εξοπλισμένο με αποσβεστήρα ενέργειας Πριν χρησιμοποιήσετε αποσβεστήρα ενέργειας ενσωματωμένο σε σχοινί, ελέγξτε την ελάχιστη απόσταση ασφαλείας κάτω από τα πόδια του χρήστη, ανάλογα με ότι χρειάζεται, για να αποφευχθεί κάθε πρόσκρουση με τη δομή ή το έδαφος (ανατρέξτε στην αντίστοιχη οδηγία χρήστη). Με βάρος 100 kg και συντελεστή πτώσης δύο (χειρότερο σενάριο), η απόσταση διαχωρισμού D είναι η απόσταση ανάσχεσης H (2L+1,75m) συν επιπλέον απόσταση 1 m. (Βλ. VIII). Σημαντικό: εάν η εξάρτηση είναι εξοπλισμένη με ένα σχοινί επέκτασης, λάβετε το υπόψη αυτό υπόψη κατά τον υπολογισμό της απόστασης ασφαλείας.

3-2 ΠΡΟΕΙΔΟΠΟΙΗΣΗ

- Τα σημεία στερέωσης μπορούν να αντισταθούν σε φορτίο 1,5 kg. Εάν το φορτίο που συνδέεται με αυτά τα σημεία στερέωσης υπερβαίνει το μέγιστο φορτίο ή εάν τραβήξετε πολύ απότομα στο δακτύλιο του σημείου στερέωσης, ο δακτύλιος θα βγει από την πλάκα. Εάν ο δακτύλιος βγει από την πλάκα, μπορείτε ακόμη να τον συνδέσετε ξανά στην πλάκα χωρίς να επηρεαστεί η αξιοπιστία της ασφαλείας της εξάρτησης.
- Για να είναι απόλυτα αποτελεσματική η εξάρτηση ανάσχεσης πτώσης, πρέπει να προσαρμοστεί σωστά (βλ II-IV)
- Ο εξοπλισμός δεν πρέπει να χρησιμοποιείται εκτός των περιορισμών του, ή για οποιονδήποτε άλλο σκοπό εκτός από αυτόν για τον οποίο προορίζεται.
- Ο εξοπλισμός δεν πρέπει να έρθει σε επαφή με οτιδήποτε θα τον καταστρέψει, συμπεριλαμβανομένων (ενδεικτικά αλλά όχι μόνο): αιχμηρές άκρες, λειαντικές επιφάνειες, κινούμενα μηχανήματα ή εφαρμογές υψηλής θερμοκρασίας όπως συγκόλληση, πηγές θερμότητας και ηλεκτρικές περιοχές.
- Είναι απαραίτητο για την ασφάλεια να τοποθετείται πάντα η διάταξη αγκύρωσης ή το σημείο αγκύρωσης και η εργασία να γίνεται με τέτοιο τρόπο, ώστε να ελαχιστοποιείται τόσο η πιθανότητα πτώσης όσο και η πιθανή απόσταση πτώσης. Όταν είναι απαραίτητο να τοποθετηθεί η διάταξη/σημείο αγκύρωσης πάνω από τη θέση του χρήστη, ο κατασκευαστής θα προβεί σε σχετική δήλωση.
- Είναι απαραίτητο για την ασφάλεια να επαληθεύσετε τον ελεύθερο χώρο που απαιτείται κάτω από τον χρήστη στο χώρο εργασίας πριν από κάθε περίπτωση χρήσης, έτσι ώστε, σε περίπτωση πτώσης, να μην υπάρξει πρόσκρουση στο έδαφος ή άλλο εμπόδιο στη διαδρομή πτώσης.
- Να βεβαιώνετε πάντα ότι όλα τα στοιχεία που χρησιμοποιούνται σε συνδυασμό μεταξύ τους είναι συμβατά.
- Είναι απαραίτητο για την ασφάλεια να αποσύρεται αμέσως ο εξοπλισμός σε περίπτωση που:
 - Υπάρχει οποιαδήποτε αμφιβολία σχετικά με την κατάστασή του για ασφαλή χρήση ή.
 - Χρησιμοποιήθηκε για την συγκράτηση πτώσης και δεν πρέπει χρησιμοποιηθεί ξανά έως ότου επιβεβαιωθεί γραπτώς από αρμόδιο άτομο ότι είναι αποδεκτό να τον χρησιμοποιήσετε.
- Εάν το προϊόν μεταπωληθεί εκτός της αρχικής χώρας προορισμού ο μεταπωλητής πρέπει να παράσχει τις οδηγίες χρήσης, συντήρησης, περιοδικού ελέγχου και επισκευής στη γλώσσα της χώρας στην οποία προκειται να χρησιμοποιηθεί το προϊόν.
- Κατά οποιασδήποτε αλλαγής ή προσθήκης στον εξοπλισμό χωρίς την προηγούμενη γραπτή συγκατάθεση του κατασκευαστή και ότι οποιαδήποτε επισκευή θα πραγματοποιείται μόνο σύμφωνα με τις διαδικασίες του κατασκευαστή.
- Όταν ο εξοπλισμός βραχεί, είτε λόγω χρήσης είτε λόγω καθαρισμού, πρέπει να στεγνώσει φυσικά και να διατηρείται μακριά από άμεση θερμότητα.
- Οι τακτικές περιοδικές επιθεωρήσεις είναι απαραίτητες και η ασφάλεια των χρηστών εξαρτά-

ται από τη διατήρηση της αποδοτικότητας και ανθεκτικότητας του εξοπλισμού.

- Οι περιοδικές επιθεωρήσεις πρέπει να διεξάγονται μόνο από αρμόδιο άτομο για περιοδική επιθεώρηση και αυστηρά σύμφωνα με τις διαδικασίες περιοδικής επιθεώρησης του κατασκευαστή.
- Καθαρίστε το προϊόν με νερό και ήπιο σαπούνι (ουδέτερο pH). Δεν επιτρέπεται η χρήση οξέος, διαλυτών, προϊόντων με βάση διαλύτες ή οποιοδήποτε απολυμαντικό προϊόν που θα μπορούσε να προκαλέσει βλάβη στο προϊόν.

3-3 ΔΙΑΔΙΚΑΣΙΕΣ ΕΚΤΑΚΤΗΣ ΑΝΑΓΚΗΣ

κάθε φορά που χρησιμοποιείται σύστημα ανάσχεσης πτώσης, πρέπει να δημιουργηθεί ένα σχέδιο για την αντιμετώπιση οποιασδήποτε έκτακτης ανάγκης που μπορεί να προκύψει (π.χ διάσωση μετά από μια πτώση).

3-4 ΣΧΕΔΙΟ ΔΙΑΣΩΣΗΣ

ΠΡΟΕΙΔΟΠΟΙΗΣΗ: Πρέπει να διεξάγεται κατάλληλη και επαρκής εκτίμηση κινδύνου πριν ξεκινήσετε με οποιοδήποτε είδος εργασίας σε ύψος ή οποιαδήποτε εργασία που απαιτεί τη χρήση εξοπλισμού ατομικής προστασίας (ΜΑΠ) ως μέτρο ελέγχου.

Ο χρήστης πρέπει να έχει ένα σχέδιο διάσωσης και τα μέσα για να το εφαρμόσει.

Το σχέδιο πρέπει να λαμβάνει υπόψη τον εξοπλισμό και την ειδική εκπαίδευση που απαιτούνται για την αποτελεσματική διεξαγωγή άμεσης διάσωσης υπό όλες τις προβλέψιμες συνθήκες.

4 - ΠΛΗΡΟΦΟΡΙΕΣ ΜΕΤΑ ΤΗ ΧΡΗΣΗ

4-1 ΚΑΘΑΡΙΣΜΟΣ

Η εξάρτηση θα πρέπει να καθαρίζεται με νερό και ένα ήπιο σαπούνι (ουδέτερο pH). Ποτέ μην χρησιμοποιείτε οξύ, διαλύτες ή οποιοδήποτε προϊόν με βάση διαλύτες.

Αφήστε την να στεγνώσει σε καλά αεριζόμενη περιοχή, μακριά από πηγές θερμότητας. Αποθηκεύστε την εξάρτηση μακριά από την υγρασία και το υπερύθρο φως.

Αποφύγετε οποιαδήποτε ατμόσφαιρα που είναι διαβρωτική ή υπερβολικά ζεστή ή ψυχρή.

4-2 ΠΕΡΙΟΔΙΚΗ ΕΞΕΤΑΣΗ

Αυτές οι οδηγίες πρέπει να φυλάσσονται μαζί με το προϊόν. Συμπληρώστε το φύλλο ταυτότητας και καταχωρίστε τις πληροφορίες σημάνσεων. Αυτή η περιοδική εξέταση, η οποία επαληθεύει την αποτελεσματικότητα και την αντοχή του εξοπλισμού, είναι απαραίτητη για την διασφάλιση της ασφάλειας του χρήστη. Είναι δική σας ευθύνη να βεβαιωθείτε ότι το φύλλο ενημερώνεται και αποθηκεύεται. Ελλείψει γραπτής καταγραφής στο δελτίο ταυτότητας, το προϊόν θεωρείται ότι δεν έχει συντηρηθεί και δεν παρέχεται εγγύηση από τον κατασκευαστή. Ένα εξειδικευμένο άτομο πρέπει να εξετάζει αυτόν τον εξοπλισμό τουλάχιστον μία φορά το χρόνο, τήρώντας αυστηρά τις οδηγίες του κατασκευαστή και η εξέταση πρέπει να καταγράφεται στο επισυναπτόμενο δελτίο και στην ετικέτα που παρέχεται στη εξάρτηση για τον σκοπό αυτό. Η συχνότητα της εξέτασης πρέπει να αυξηθεί σύμφωνα με τους κανονισμούς σε περίπτωση βαριάς χρήσης ή σε δύσκολες περιβαλλοντικές συνθήκες. Πρέπει να ελέγχεται η αναγνωσιμότητα της επισήμανσης του προϊόντος.

4-3 ΔΙΑΡΚΕΙΑ ΖΩΗΣ

Η λειτουργική ζωή της εξάρτησης Honeywell καθορίζεται από τις συνθήκες εργασίας και τη συντήρηση. Εφόσον το προϊόν πληροί τα κριτήρια επιθεώρησης από αρμόδιο άτομο, μπορεί να παραμείνει σε χρήση. Ωστόσο, οι ακόλουθοι παράγοντες μπορούν να μειώσουν την απόδοση του προϊόντος και τη διάρκεια ζωής του: εντατική χρήση, λανθασμένη αποθήκευση, ακατάλληλη χρήση, ανάσχεση πτώσης, παραμόρφωση, επαφή με χημικά προϊόντα (αλκάλια και οξύ), έκθεση σε πηγές θερμότητας > 60 ° C, έκθεση σε έντονο ψύχος < -30 ° C, υψηλή έκθεση σε υπεριώδεις ακτίνες, βρώμικο περιβάλλον ή πολύ υγρό περιβάλλον. (βλ. IX).

5 - ΔΙΑΦΟΡΑ

5-1 ΑΝΑΓΝΩΡΙΣΗ (ΒΛ. ΠΡΟΣΑΡΤΗΜΑ 2)

5-2 ΙΣΧΥΟΝΤΕΣ ΚΑΝΟΝΙΣΜΟΙ (ΒΛ. 1 -6)

5-3 ΚΟΙΝΟΠΟΙΗΜΕΝΟΣ ΟΡΓΑΝΙΣΜΟΣ (ΒΛ. ΠΡΟΣΑΡΤΗΜΑ 4)



INSTRUCCIÓN DE UTILIZACIÓN

**Equipo de protección personal
ARNÉS DE CUERPO COMPLETO**
De conformidad con la norma EN 361:2002

1- INTRODUCCIÓN

1-1 OBSERVACIONES IMPORTANTES:

Agradecemos su confianza por haber adquirido un Equipo de Protección Individual (EPI). Para que se sienta satisfecho con este producto, le pedimos que, **ANTES DE CADA UTILIZACIÓN**, siga las instrucciones de este manual. El incumplimiento de las instrucciones de este manual puede ocasionar lesiones graves o la muerte. Le aconsejamos que vuelva a leer las instrucciones periódicamente. Además, el fabricante o su mandatario rehúsan toda responsabilidad en caso de utilización, almacenamiento o mantenimiento efectuados de manera distinta a la que se ha descrito en este manual.

EL INCUMPLIMIENTO DE ESTAS INSTRUCCIONES PUEDE DERIVAR EN EL FUNCIONAMIENTO INCORRECTO DEL PRODUCTO Y EN DAÑOS EN EL ARNÉS CONTRA CAÍDAS, ACARREANDO ASÍ LESIONES GRAVES O LA MUERTE DEL USUARIO

SI EL COMPRADOR NO ES EL USUARIO, DEBERÁ IMPERATIVAMENTE ENTREGAR ESTAS INSTRUCCIONES A ESTE ÚLTIMO.

En caso de que el producto se revenda fuera del primer país de destino, por seguridad para el usuario, el revendedor deberá suministrar en el idioma del país de utilización del producto:

- las instrucciones de mantenimiento;
- las instrucciones para las revisiones periódicas;
- las instrucciones relativas a las reparaciones;
- la información adicional de requisitos específicos del equipo.

1-1 LISTA DE PRODUCTOS RELEVANTES (CF. P. 8-9)

1-2 CONTACTO

Honeywell Fall Protection France SA!
35-37, rue de la Bidauderie
18100 VIERZON CEDEX - France

✉ IS.PPE.TECHSUPPORT.EUROPE@honeywell.cc
☎ 00 800 33 44 28 03
www.honeywellsafety.com

1-3 DESCRIPCIÓN DEL PRODUCTO (CF. P. 4-7)

DE CONFORMIDAD CON LA NORMA: EN 361:2002

Arnés de cuerpo entero (compuesto de correas de PES, hebras de PA y PES, componentes metálicos y piezas de plástico, información sobre el material disponible en el mercado de los equipos) con o sin conectores (conforme a EN 362:2004).

1-4 COMPATIBILIDADES

Un arnés contra caídas está destinado a ser utilizado en asociación con otros componentes formando parte de los sistemas individuales anticaída (conforme a EN 363:2008).

Antes de cualquier utilización, es necesario asegurarse de que se respeten las recomendaciones correspondientes a cada accesorio asociado a este producto tal y como están definidos en sus respectivos manuales, que respeten las normativas europeas aplicables o, en su defecto, cualquier otra normativa apropiada, y que sus funciones de seguridad no interfieran entre ellas.

Verificar que el producto que acaba de comprar sea compatible con las recomendaciones de los otros componentes del sistema anticaída.

1-5 RIESGOS

En combinación con sistemas anticaída, este arnés está diseñado para proteger contra caídas desde alturas que pueden acarrear lesiones serias.

Durante el uso, proteger el EPI contra todo riesgo relacionado con el entorno de trabajo: choques térmicos, eléctricos o mecánicos, salpicaduras de ácidos, aristas afiladas, etc.

1-6 RENDIMIENTO

Este equipo se ha sometido a un examen estándar "UE" (EN361:2002) con un organismo notificado (cf. Appendix 4), el cual emitió un certificado UE que confirma que todos los equipos fabricados, así como las instrucciones correspondientes, cumplen con el Reglamento (UE) 2016/425.

1-7 LIMITACIONES Y CAPACIDAD

Para detener caídas sólo se permite la utilización de arneses contra caídas que sean conformes con la norma EN 361:2002.

Este arnés debe utilizarse como parte de un sistema anticaída (p. ej. trabajo en tejados, terrazas, andamios, etc.) y no como sistema de mantenimiento durante el trabajo u obras en suspensión.

No utilice el arnés para transportar cargas.

Si el arnés se ha caído, debe retirarse de la obra.

1-8 FORMACIÓN

ATENCIÓN

Las actividades realizadas en altura son disciplinas peligrosas que pueden provocar accidentes y heridas graves. Le recordamos que usted asume personalmente la responsabilidad en caso de accidente, herida o fallecimiento durante o consecutivamente a la utilización de nuestros productos, por usted o por una tercera persona. La utilización de nuestros productos está reservada a personas competentes que hayan cursado una formación adecuada o, que se encuentren bajo la responsabilidad de un superior capacitado. Prepárese para el uso de este EPI y asegúrese de que ha comprendido totalmente su funcionamiento. En caso de duda, no se arriesgue lo más mínimo e infórmese. Es obligatorio estar en buena condición física para efectuar trabajos en altura. Ciertas contraindicaciones médicas pueden ir contra la seguridad del usuario (ingesta de medicamentos, problema cardiovascular...) durante la utilización normal de la EPI y en caso de urgencia. En caso de duda, consulte con su médico.

2 - INFORMACIÓN PREVIA AL USO

Cuando sea posible, se aconseja firmemente atribuir personalmente el EPI a un solo usuario.

2-1 TRANSPORTE, ALMACENAMIENTO

Consérvese alejado de fuentes de calor. Almacene el arnés alejado de zonas húmedas y de la luz ultravioleta;

Evite toda atmósfera corrosiva, sobrecalentada o refrigerada.

Durante el transporte, procure conservar su EPI en un lugar protegido contra toda fuente de calor, humedad, atmósfera corrosiva, rayos ultravioleta, etc.

2-2 CÓMO SELECCIONAR EL TAMAÑO APROPIADO (CF. P. 5)

2-3 VERIFICACIÓN

Antes de cada utilización se debe realizar un examen visual riguroso para garantizar la integridad del EPI, así como de cualquier otro equipo asociado (conector, cabestro, etc.) y se deben tomar las medidas necesarias para la puesta en marcha de un eventual salvamento con plena seguridad. Si su producto estuviese dañado, consulte al fabricante o a su mandatario. Si tiene dudas en lo que se refiere a la seguridad de un producto o si el producto ha sido utilizado para frenar una caída, es esencial para su seguridad que el EPI no se vuelva a utilizar y sea enviado al fabricante o a un centro de reparación cualificado para verificación o destrucción. Después del examen, el centro entregará o no una autorización por escrito para poder volver a utilizar el EPI. Está estrictamente prohibido que el usuario modifique o repare un EPI; sólo el fabricante o un centro de reparación están facultados para realizar estas reparaciones.

Antes de cada utilización, usted debe verificar: (cf. VII):

- que no exista un inicio de rotura de la correa;
- que las "D" no estén deformadas lo más mínimo;
- que las hebillas funcionen perfectamente;
- que las costuras estén intactas;
- que los equipos metálicos estén en perfecto estado;
- que los indicadores de caída no se enganchen.

Su arnés puede estar equipado con varios indicadores de caída:

- En la correa trasera: si se activa este indicador de caída, se romperá la costura roja de la cinta trasera. Aparecerá indicador de caída visible (etiqueta de advertencia que indica que el producto se no debe volver a utilizar).
- En los bucles de cinta frontales (puntos elásticos de enganche frontal): si se activa este indicador de caída, la costura roja de los bucles de cinta torácicos se romperá. En ese caso, se encenderá un indicador de caída (aviso que indica que debería dejar de usarse el producto)
- Sobre la correa del pecho (punto de enganche torácico mediante una anilla D): si se activa este indicador, la costura roja de la correa del pecho se romperá.

2-4 INSTALACIÓN DEL ARNÉS CONTRA CAÍDAS

Para colocarse fácilmente el arnés, recomendamos proceder de la siguiente manera (cf. I):

- Coja el arnés por la "D" de enganche dorsal.
- Coloque las cintas de hombros, una por una.
- Pase las correas para las botas de cadera por la entrepierna para bloquearlas en las hebillas localizadas en cada lado de las caderas. Asegúrese de no cruzar las botas de cadera.
- Ajuste las botas de cadera tirando o aflojando el extremo de la correa.
- Cierre la correa torácica.
- Ajuste las hebillas de ajuste frontal tirando o aflojando el extremo de la correa.
- Ajustar las correas laterales.

Para que el arnés contra caídas sea plenamente eficaz, debe ajustarse correctamente (no muy apretado ni muy flojo, y las correas para las botas de cadera deben estar colocadas sobres las piernas de manera horizontal). Nota: los arneses de cinchas elásticas requieren un ajuste más apretado.

Una vez ajustado el arnés, verifique por última vez que ninguna correa esté retorcida ni

cruzada, que todas las hebillas estén correctamente bloqueadas y que la “D” dorsal esté correctamente ubicada a la altura de los omóplatos. Para mayor seguridad, no dude en solicitar ayuda.

2-5 CÓMO RETIRAR EL ARNÉS

Cuando se finalice el trabajo y ya no exista riesgo de caída desde altura, desbloquee las diferentes hebillas para quitarse el arnés.

3 - USO

3-1 INFORMACIÓN DE USO

Para fijar correctamente el arnés de cuerpo completo a un punto de anclaje (conforme con la norma EN795:1997) y asegurarse de que las tareas se realizarán de forma que se minimice al máximo el riesgo de caídas y se reduzca la altura de trabajo, le recomendamos proceder de la siguiente manera:

- Que conecte al elemento de enganche dorsal del anticaída del arnés un freno absorbente de energía cinética (conforme a EN 355) o bien un anticaída retráctil (conforme a EN 360).
- Que conecte al elemento de enganche torácico del anticaída del arnés un anticaída móvil que incluya un soporte de seguridad (rígido conforme a EN 353-1, flexible conforme a EN 353-2).

PUNTO DE ANCLAJE

Si es posible, deberá utilizarse con dispositivos de anclaje (conforme a la norma EN 795:1997; consulte el manual de instrucciones correspondiente) o bien anclajes estructurales, es decir, elementos fijados de forma duradera sobre una estructura (pared, poste, etc).

En todos los casos, compruebe que el punto de anclaje:

- Tenga una resistencia mínima de 12 kN;
- Esté situado idealmente por encima del operador (cf. X);
- Se encuentre en el eje vertical del plan de trabajo: (ángulo máximo $\pm 30^\circ$);
- Se adapte perfectamente al dispositivo de enganche del equipo;
- No presente aristas afiladas.

CUERDAS DE SALVAMENTO AUTORRETRÁCTILES

La extensión de enganche de las correas permite fijar las cuerdas de salvamento autorretráctiles personales de forma rápida y sencilla.

El punto de fijación trasero para SRL (extensión de enganche de las correas) tiene el propósito de fijar el dispositivo autorretráctil cuando no está conectado a un punto de conexión de anclaje con fines de protección anticaídas. Los dispositivos de estacionamiento con cuerdas nunca se deben utilizar como protección anticaídas.

MOSQUETÓN

Conector conforme a la norma EN 362:2004.

- El mosquetón debe estar conectado directamente al arnés sin hebillas entre ellos.
- Cuando el mosquetón se utiliza para fijarlo a un punto de anclaje, lea atentamente las recomendaciones del apartado “PUNTO DE ANCLAJE” y respételas.
- También es posible utilizar una anilla de cincha (EN 795:1997) o una pinza de amarre (EN 362:2004) para engancharse al punto de anclaje.

AL CONECTAR EL MOSQUETÓN, ASEGÚRESE DE QUE EL SISTEMA DE CIERRE ESTÉ BIEN COLOCADO.

ATENCIÓN

El mosquetón es un elemento esencial para su seguridad (consulte el manual de instrucciones). En cada uso, le recomendamos que:

- Atribuya el conector a una sola persona en particular siempre que sea posible;
- Compruebe que el sistema de cierre funcione perfectamente y que no existan deformaciones o marcas de uso;
- Si tiene un sistema de bloqueo manual, no lo enganche y desenganche varias veces en un mismo día de trabajo.

ASIMISMO, SI EL MOSQUETÓN HA INTERVENIDO EN LA PARADA DE UNA CAÍDA, POR RAZONES DE SEGURIDAD, ES PRIMORDIAL QUE UN ESPECIALISTA COMPRUEBE SU BUEN FUNCIONAMIENTO.

La fijación del sistema anticaídas al arnés **SOLO SE PUEDE HACER** por el elemento de fijación posterior previsto a tal efecto (anillo en D o extensión de enganche de las correas) o por puntos de anclaje del pecho (bucles de fijación o anillo en D). Los lazos de las correas de enganche al pecho solo pueden usarse con dos puntos al mismo tiempo. La cuerda de salvamento personal autorretráctil solo se puede usar para conectar a la extensión de enganche de la correa trasera. Durante el uso, compruebe regularmente las piezas de ajuste o fijación.

ALTURA LIBRE

Si existe riesgo de caída o si el anclaje sólo se puede hacer por debajo del punto de anclaje del arnés, conviene imperativamente utilizar una correa con absorbente de energía. Antes del uso de un absorbente de energía integrado a una correa, compruebe que exista una altura libre mínima necesaria bajo los pies del usuario para evitar todo tipo de colisión con la estructura o el suelo (consulte el manual de instrucciones). Con una masa de 100 kg y una situación de factor 2 de caída (el caso más desfavorable), la altura libre D será la distancia de frenado H ($2L + 1,75$ m) más una distancia suplementaria de 1 m (cf. VIII). Atención: si el arnés está provisto de un prolongador, es necesario tenerlo en cuenta para el cálculo de la altura libre.

3-2 ADVERTENCIA

- Los portaherramientas aguantan un peso de hasta 1,5 kg. Si la carga conectada a los portaherramientas excede la carga máxima o si estira hacia abajo de manera brusca de la anilla del portaherramientas, la anilla se saldrá de la placa. Si la anilla se sale, es posible volver a engancharla a la placa sin perjuicio alguno para la seguridad de funcionamiento del arnés.
- Para que el arnés contra caídas sea plenamente eficaz, debe ajustarse correctamente (cf. II-IV)
- No se deben superar los límites del equipo, y no se debe utilizar para propósitos que no sean el previsto;
- El equipo no debe entrar en contacto con nada que pueda dañarlo, incluyendo, entre otras cosas, bordes afilados, superficies abrasivas, maquinaria en movimiento, o aplicaciones de alta temperatura como soldado, fuentes de calor y áreas eléctricas.
- Es esencial para la seguridad que el dispositivo de anclaje o punto de anclaje esté siempre fijado, y que el trabajo se realice de tal manera que se reduzca al mínimo tanto la posibilidad de caídas como la potencial distancia de caída. En los lugares donde sea esencial que el punto/dispositivo de anclaje esté colocado por encima de la posición del usuario, el fabricante debe hacer una declaración a tal efecto;
- Es esencial para la seguridad verificar que el espacio libre obligatorio por debajo del usuario durante el trabajo sea el suficiente antes de cada ocasión de uso. De esta manera, en caso de caída no se producirán colisiones con el suelo ni con otros obstáculos en la trayectoria de caída.
- Verifique siempre que los componentes son compatibles entre ellos.

- Es esencial para la seguridad retirar el equipo del uso de inmediato en los siguientes casos:
 - Se producen dudas sobre sus condiciones para el uso seguro, o;
 - Se ha utilizado para detener una caída, a menos que una persona competente confirme por escrito que puede volver a ser utilizado.
- Si el producto se revende fuera de su país de destino original, el revendedor deberá proporcionar instrucciones de uso, mantenimiento, revisiones periódicas y reparaciones en el idioma del país en el que se vaya a usar el producto.
- No se deben realizar alteraciones ni adiciones al equipo sin el permiso previo por escrito, y todas las reparaciones deben llevarse a cabo de acuerdo con los procedimientos especificados por el fabricante.
- Si el equipo se moja, ya sea por su uso o durante la limpieza, se debe permitir que se seque naturalmente, y se debe mantener al resguardo del calor directo;
- Es necesario realizar revisiones periódicas, y la seguridad del usuario depende de la eficacia y durabilidad fiables del equipo.
- Las revisiones periódicas deben ser llevadas a cabo por una persona que tenga las competencias para esto, y debe siempre hacerlo de acuerdo con los procedimientos de revisión periódica indicados por el fabricante.
- Lave el producto con agua y un jabón suave (pH neutro). No use ácidos, disolventes, productos a base de disolventes ni cualquier producto desinfectante que pueda dañar el producto.

3-3 PROCEDIMIENTOS DE EMERGENCIA

Siempre que se utilice un sistema de protección contra caídas debe diseñarse un plan de actuación para casos de emergencia (p. ej. plan de rescate después de una caída).

3-4 PLAN DE RESCATE

AVISO: Se debe llevar a cabo una evaluación de riesgos suficiente y apropiada antes de realizar cualquier tipo de trabajo en alturas o cualquier tarea que requiera el uso de equipo de protección individual (EPI) como medida de control.

El usuario deberá tener un plan de rescate y los medios a su alcance para implementarlo. El plan debe tener en cuenta el equipo y la capacitación especial necesarias para poder realizar rescates con diligencia bajo todas las condiciones predecibles.

4 - INFORMACIÓN POSTERIOR AL USO

4-1 LIMPIEZA

- Limpie el arnés con agua y jabón suave (pH neutro). No utilice en ningún caso disolventes ácidos o básicos;
- Déjelo secar en un lugar bien ventilado y alejado de cualquier fuente de calor. Almacénelo en un lugar protegido de la humedad y los rayos ultravioleta;
- Evite toda atmósfera corrosiva, sobrecalentada o refrigerada.

4-2 EXAMEN PERIÓDICO

Conserve estas instrucciones junto con el producto. Rellene la ficha de identificación e introduzca los datos del etiquetado. El examen periódico que verifica la eficacia y resistencia del equipo es indispensable para garantizar la seguridad del usuario. Es su responsabilidad conservar y mantener esta hoja actualizada. En caso de que no existan registros por escrito en la ficha de identificación, se considerará que el producto no se ha sometido a mantenimiento y el fabricante no otorgará ninguna garantía. Una persona cualificada debe examinar el equipo al menos una vez al año en cumplimiento estricto de las instrucciones del fabricante, y se deben introducir los datos de tal examen en la ficha adjunta y en la etiqueta incorporada en el arnés para este propósito. La frecuencia del examen debe aumentar en función de la reglamentación, en caso de un uso habitual o con condiciones

medioambientales difíciles. Debe comprobarse que las etiquetas del producto son legibles.

4-3 DURACIÓN DE VIDA

La vida útil de los arneses de Honeywell depende de las condiciones de trabajo y mantenimiento. Si el producto cumple con los criterios de inspección a manos de una persona competente, puede seguir en uso. Sin embargo, los siguientes factores pueden reducir las cualidades técnicas del producto y su durabilidad: uso intensivo, almacenamiento incorrecto, mala utilización, parada de una caída, deformación, contacto con productos químicos (alcalinos y ácidos), exposición a fuentes de calor elevadas >60 °C, exposición a fuentes de frío elevadas <-30 °C, alta exposición a rayos ultravioleta o atmósfera muy húmeda (cf. IX).

5 - MISCELÁNEA

5-1 IDENTIFICACIÓN (CF. APPENDIX 2)

5-2 REGLAMENTOS APLICABLES (CF. 1-6)

5-3 ORGANISMO NOTIFICADO (CF. APPENDIX 4)



KASUTUSJUHEND

Isikukaitsevahendid KOGUKEHA RAKMED Vastab standardile EN 361:2002

1 - SISSEJUHATUS

1-1 OLULINE MÄRKUS:

Olete endale soetanud isikukaitsevahendi ning me täname teid usalduse eest. Palun järgige siintoodud juhiseid **ENNE IGAT VARUSTUSE KASUTUSKORDA**, et sellest maksimaalset kasu saada. Sjuhendis toodud juhiste eiramine võib põhjustada tõsiseid vigastusi või surma. Soovitame need juhised aeg-ajalt üle lugeda. Peale selle ütleb tootja või tema esindaja lahti igasugusest vastutusest niisuguse kasutamise, hoiundamise või hoolduse korral, mis on tehtud teistmoodi, kui on juhendis kirjeldatud.

SUUTMATUS NEID JUHISEID JÄRGIDA VÕIB PÕHJUSTADA TÕRKEID TOOTE TÖÖS NING KÄHJUSTADA KUKKUMISE PEATAMIST, PÕHJUSTADES SEELÄBI KASUTAJALE TÕSISEID VIGASTUSI VÕI SURMA.

KUI OSTJA EI OLE LÕPPKASUTAJA, SIIS PEAB OSTJA ILMTINGIMATA NEED JUHENDID LÕPPKASUTAJALE EDASI ANDMA.

Kui toodet müüakse väljaspool algse sihtkoha riiki, siis peab müüja tagama kasutaja ohutuse huvides järgmise teabe keeles, mida kasutusriigis tavaliselt kasutatakse.

- hooldusjuhised
- perioodilise ülevaatuse juhised;
- remondijuhised;
- tootespetsiifiline nõutav lisateave.

1-1 ASJAOMASTE TOODETE LOEND (VT LK 8–9)

1-2 KONTAKTANDMED

Honeywell Fall Protection France SAS
35-37, rue de la Bidauderie
18100 VIERZON CEDEX - France

✉ IS.PPE.TECHSUPPORT.EUROPE@honeywell.com
☎ 00 800 33 44 28 03
www.honeywellsafety.com

1-3 TOOTE KIRJELDUS (VT LK 4–7)

VASTAB STANDARDILE EN 361:2002

Keharakmed (varustatud PES-ist võõrihmadega, PA- ja PES-lõimest rihmadega, metallist komponentide ja plastist osadega, lisateavet materjalide kohta leiate varustuse märgistelt) koos ühendusülididega või ilma (vastab standardile EN 362:2004).

1-4 ÜHILDUVUS

Kukkumiskaitse rakmed on mõeldud kasutamiseks koos teiste komponentidega, mis moodustavad kukkumise peatamise süsteemi (vastab standardile EN 363:2008).

Te peate olema enne toote kasutamist täiesti kindel, et selle iga elemendiga seotud kindlad soovitused on täidetud, nagu kirjeldatud vastavates juhistes, et nad vastavad kehtivatele

Euroopa standarditele või muudele asjakohastele standarditele ning et nende ohutusfunktsioonid ei lähe üksteisega konflikti.

Kontrollige, kas äsja omandatud toode ühildub teiste süsteemi komponentide soovitudetega.

1-5 OHUD

Need rakmed koos kukkumisvastaste süsteemidega on mõeldud kaitsma kukkumise eest kõrgusest, mis muidu põhjustaks tõsiseid vigastusi.

Kui isikukaitsevahend on kasutusel, kaitske seda kõigi töökeskkonnaga seotud riskide eest: termilised, elektrilised ja mehaanilised vigastused, happepripsmed, teravad servad jne.

1-6 TÖÖ

See varustus on läbinud standardse EL-ülevaatus (EN 361:2002) teavitatud asutuses (vt Appendix 4), mis väljastas EL-sertifikaadi, mis kinnitab, et toodetud varustus ning selle juurde kuuluvad juhised vastavad määrus (EL) 2016/425.

1-7 PIIRANGUD JA VÕIMEKUSED

Kukkumiskaitse vahendina võib EN361:2002 järgi kasutada ainult kogukeha rakmeid.

Neid rakmeid kasutatakse osana kukkumisvastasest süsteemist (nt katusetöödel, terrassidel, tellingutel jm) ning neid ei tohi kasutada tööasendi fikseerimiseks ega riputamiseks.

Ärge kasutage neid rakmeid raskuste kandmiseks.

Kui rakmed on üle elanud kukkumise, tuleb need kasutuselt kõrvaldada.

1-8 VÄLJAÕPE

HOIATUS

Kõrgustes tegutsemine on ohtlik ning see võib põhjustada tõsiseid õnnetusi ja vigastusi. Pidage meeles, et te vastutate meie toote kasutamise ajal ja pärast seda isiklikult õnnetuste, vigastuste või surmajuhtumite eest enda või kolmandate isikute puhul. Meie tooteid võivad kasutada volitatud isikud, kes on läbinud vastava koolituse või kes tegutsevad volitatud järelevalvataja järelevalve ja juhendamise all.

Kontrollige, kas teil on selle isikukaitsevahendi kasutamiseks sobiv ettevalmistus, ning veenduge, et mõistate täielikult, kuidas see toimib. Kui tekib mingi kahtlus, ärge võtke riski, vaid küsige pigem nõu. Kõrgustes töötamiseks on vaja head füüsilist vormi. Teatud meditsiinilised vastunäidustused võivad isikukaitsevahendi tavalise kasutamise korral või hädaolukorras ohustada kasutaja turvalisust (ravimite võtmine, südame-veresoonkonna probleemid jms). Kahtluse korral konsulteerige oma arstiga.

2 - KASUTAMISEELNE TEAVE

Kui võimalik, on äärmiselt soovitatav määrata see varustus ühele kasutajale.

2-1 TRANSPORT, SÄILITAMINE

Säilitage küttekehadedest eemal. Säilitage rakmeid niiskuse ja ultraviolettkiirguse eest kaitsult.

Vältige igasugust keskkonda, mis on korrosiivne, liiga kuum või liiga külm.

Transpordi ajal kontrollige, et teie isikukaitsevahend on kaitstud kuumuse, niiskuse, korrodeeriva keskkonna, ultraviolettkiirguse jms eest.

2-2 ÕIGE SUURUSE VALIMINE (VT LK 5)

2-3 KONTROLLIMINE

Enne igat kasutuskorda vaadake hoolikalt üle, et isikukaitsevahend ning muu sellega ühendatud varustus (kinnitus, rihm) oleks terviklik. Võtke kõik vajalikud meetmed, et päästmine toimuks täielikult ohutult. Juhul kui toode saab kahjustada, konsulteerige tootja või tema esindajaga. Kui teil on kahtlused toote turvalisuse suhtes või kui toodet on kasutatud kukkumise peatamiseks, siis on ohutuse tagamiseks vajalik isikukaitsevahend kasutusest kõrvaldada ja saata tagasi tootjale või kvalifitseeritud remondikohta kontrollimiseks või

hävitamiseks. Ülevaatuse järel annab remondikeskus kas kirjaliku loa isikukaitsevahendi taaskasutamiseks või mitte. Isikukaitsevahendit ei tohi ise muuta ega parandada. Parandusi tohivad teha üksnes tootja või remondikeskus.

Kontrollige rakmete töökölblikkust: (vt VII):

- Kõie purunemise tunnused puuduvad,
- D-lülid pole deformeerunud,
- Lukustussüsteemid töötavad korrektselt,
- Ömblused on terved,
- Metallosad on heas seisukorras.
- Kukkumisinäidikute puutumatus

Teie rakmetel võib olla mitmeid kukkumisinäidikuid:

- Seljapoolisel vöörihmal: kui kukkumisinäidik rakendatakse, siis seljarahma punane lapp tuleb lahti. Seetõttu jääb kukkumisinäidik nähtavaks (muutub hoiatavaks sildiks, mis tähendab, et toodet ei tohi enam kasutada).
- Eesmistel kõieaasadel (kõie eesmistel kinnituspunktidel): kui see kukkumisinäidik raken- dub, rebenevad rinnakõie aasade punased ömblused. Kukkumisinäidik muutub nähtavaks (hoiatussilt selle kohta, et toodet ei tohi enam kasutada)
- Rinnarihmal (rinnal olev kinnituspunkt ühe D-rõngaga): kui see kukkumisinäidik raken- dub, rebenevad rinnarihmal olevad ömblused.

2-4 KUKKUMISVASTASTE RAKMETE PAIGALDAMINE JA REGULEERIMINE

Toimige palun järgmiselt, et rakmed probleemideta külge panna (vt I).

- Võtke kinni rakmete selja D-rõngast,
- Pange õlahihmad üksteise järel peale,
- Pange jalad läbi reierihmade, et lukustada need mõlemal pool puusal asuvates lukustites. Olge ettevaatlik, et reierihmad risti ei läheks
- Reguleerige reierihmasid rihma otsast tõmmates või järele lastes
- Kinnitage rinnarihm,
- Reguleerige eesmisi kinnitusi üksteise järel, tõmmates rihma otsast või lastes seda järele.
- Reguleerige külgrihmad.

Et kukkumiskaitse rakmed oleksid täielikult efektiivsed, peavad need olema õigesti reguleeri- tud (mitte liiga pingul ega liiga lödvad, ja reierihmad peavad olema jalgadel horisontaalasen- dis). Tähelepanu: elastsest materjalist rakmete puhul on vaja tugevamat pingutamist.

Kui rakmed on reguleeritud, kontrollige, et rihm ei oleks keerdu ega risti üle, et kõik lukustid oleksid korralikult kinni ja et tagumine D-rõngas asuks abaluude kõrgusel. Et tagada täielik turvalisus, paluge teistelt abi.

2-5 KUIDAS RAKMEID MAHA VÕTTA

Pärast töö lõpetamist, kui kõrgelt kukkumise ohtu enam ei ole, vabastage rakmete mahavõt- miseks kõik pandlad.

3 - KASUTAMINE

3-1 KASUTUSTEAVE

Täiskeha rakmete õigeks kinnitamiseks ankrupunkti külge (vastavalt standardi EN795:1997 nõuetele) ja töö õigeks tegemiseks, mis minimeeriks võimaliku kukkumise ohu ja vähendaks töö kõrgust, soovitage toimida järgmiselt:

- Ühendage energianeeldur (vastab standardile EN 355) kukkumiskaitse rakmete tagumi- se kinnituselemendi külge (vt EN 355) või automaatselt tagasikeriva kukkumiskaitseploki külge (vastab standardile EN 360).
- Kukkumiskaitse rakmete eesmise kinnituselemendi jaoks ühendage mobiilne kukku- miskaitseplakk, mis sisaldab ankurdustuge (jäik vastab standardile EN 353-1, painduv vastab standardile EN 353-2).

ANKURDUSPUNKT

Kui võimalik, kasutage koos ankurdusseadmetega (vastavad standardile EN 795:1997 – vt vastavat kasutusjuhendit) või konstruktsiooniankruga. See tähendab elementidega, mis on kinnitatud stabiilse konstruktsiooni külge (sein, post vms).

Kontrollige, et ankurduspunkt:

- oleks minimaalse takistusega 12 kN,
- asuks ideaalis töötajast kõrgemal (vt X),
- oleks vertikaalselt tööpinnaga joondatud (maksimaalne nurk $\pm 30^\circ$),
- sobiks täielikult varustuse ühendamisvahendiga,
- oleks ilma teravate servadeta.

ISEKLEEPUVATE ISIKLIKE PÄÄSTELIINIDE KINNITAMINE

Vöö külge kinnitav pikendus võimaldab kiiresti ja hõlpsalt kinnitada isekinnituvaid isiklike päästeliine.

SRL-i (isesissetõmbuva päästeliini) seljapoolne kinnituskoht (vöö külge kinnitav pikendusrihm) on ette nähtud isesisetõmbuva seadme kinnitamiseks, kui rakmed pole kukkumiskaitseks ühendatud ankrupunktiga. Päästetrossi hoiustamistarvikut ei tohi mitte kunagi kasutada kukkumiskaitse kinnituskoha osana

KARABIIN

Ühenduslüli vastab standardile EN 362:2004

- Karabiin peab olema ühendatud otse rakmetega, ilma vahepanaldeta.
- Kui karabiini kasutatakse ankurduspunkti külge kinnitamiseks, kontrollige selle vastavust soovitudele, mis on esitatud lõigus «Ankurduspunkt».
- Lisaks on enda kinnitamiseks ankurduspunkti külge võimalik kasutada kõie ankurduspunkti (EN 795:1997) või ankurdusklambrit (EN 362:2004).

KUI ÜHENDATE KARABIINI, KONTROLLIGE, ET LUKUSTUSSÜSTEEM OLEKS ÕIGEL KOHAL.

ETTEVAATUST!

Karabiin on oluline ohutuskomponent (palun tutvuge vastava kasutusjuhendiga). Seepärast soovitate:

- Kui võimalik, määrake ühenduslüli ühele inimesele,
- Kontrollige enne igat kasutuskorda, et ei oleks deformatsiooni ega kulumise märke ning et lukustussüsteem töötaks korralikult,
- Käsilukustussüsteemi korral ärge kinnitage ja eemaldage seda mitu korda ühe tööpäeva jooksul

KUI KARABIINI ON KASUTATUD KUKKUMISE PEATAMISEKS, SIIS ON OHUTUSE SEISUKOHALT HÄDAVAJALIK VIIA SEE KONTROLLI.

Kukkumiskaitse süsteemi kinnitus kogukeha rakmete külge kinnitamiseks võite kasutada ainult seljatagust kinnituselementi, mis on selleks ette nähtud (D-rõngast või vöörihma külge kinnitavat pikendust) või rinnakoha ankrupunkte (vöö silmusrihmasid või D-rõngast). Rinnale kinnitamiseks ettenähtud silmusrihmad peate tingimata samaaegselt kahest punktist kinnitada. Seljapoolse vöörihma külge võite kinnitada ainult isikliku isesisetõmbuva päästeliini. Kasutamise ajal kontrollige korrapäraselt reguleeritavaid ja/või kinnitavaid osi.

VABA RUUM

Kui esineb kukkumisoht või kui ankurdust saab teha ainult rakmete kinnituspunktidest allapoole, tuleb kasutada energianeelduriga ankurdusköit. Enne ankurdusköide integreeritud energianeelduri kasutamist kontrollige vajaduse korral minimaalset vaba ruumi kasutaja jalgade all, et vältida kokkupõrget konstruktsiooni või maapinnaga (palun tutvuge vastava

kasutusjuhendiga). Massi korral 100 kg ja kukkumisteguri korral kaks (kõige halvem stsenaarium) on vaba kõrgus D peatumisdistsants H (2 L + 1,75 m) pluss lisadistsants 1 m (vt VIII). Oluline! Kui rakmed on varustatud pikendusrihmaga, võtke vaba ruumi arvutamisel seda arvesse.

3-2 HOIATUS

- Kinnituspunktid taluvad 1,5 kg koormust. Kui nende külge kinnitatud laadung ületab maksimumkoormuse või kui te kinnitusrõngast järsult allapoole tõmbate, tuleb rõngas plaadi küljest lahti. Kui rõngas tuleb plaadi küljest lahti, saab selle tagasi kinnitada ilma rakmete ohutust kahjustamata.
- Et kukkumiskaitse rakmed oleksid täielikult efektiivsed, peavad need olema õigesti reguleeritud (vt II-IV).
- Seadet ei tohi kasutada väljaspool lubatud piiritingimusi või muul eesmärgil, milleks see on ettenähtud;
- Seade ei tohi puutuda kokku millega iganes, mis võib seda kahjustada, k.a (kuid nendega piirdumata): teravad servad, abrasiivsed pinnad, liikuvad masinaosad või kõrge temperatuurilised rakendused nagu keevitamine, kuumuseallikad ja elektriliselt pingestatud alad;
- Ohutuse tagamiseks on oluline, et ankurseadmed või ankrupunktid oleksid õigesti positsioneeritud ja töid sooritatakse sellisel viisil, mil minimeeritaks nii kukkumisvõimalused kui ka ohtlikud kukkumiskõrgused. Kohtades, kus on oluline et ankurseade/punkt oleks paigutatud kasutaja kohale, teeb tootja selle mõju kohta asjakohase avalduse;
- Enne igat kasutusjuhtumit on ohutuse tagamiseks oluline kontrollida kasutajast töökohal allapoole jäävat vaba ruumi, nii et kukkumise korral ei puutuks kasutaja kokku maaga või muu takistusega kukkumisteekonnal;
- Alati kontrollige, kas kõik kombineeritult koos kasutatavad komponendid on omavahel ühilduvad.
- Ohutuse tagamiseks on oluline, et vahend kõrvaldataks kasutusest juhul, kui:
 - Tekib mistahes kahtlus selle ohutus kasutuskõlblikkuses, või
 - Seda on kasutatud kukkumiskaitse tõkestamiseks ja pole uuesti kasutatud, kuni kompetentne isik pole kirjalikult kinnitanud, et seda võib uuesti kasutada.
- Kui toode on edasimüüdud originaalsest sihtriigist väljapoole, peab edasimüüja muretsema juhendid kasutamiseks, hooldamiseks, korrapäraseks kontrollimiseks ja parandamiseks selle riigi keeles, kus soovitakse toodet kasutada;
- Seadmeis ei tohi ilma tootja eelneva nõusolekuta teha mistahes tüüpi muudatusi ega täiendusi, kusjuures mistahes laadi parandustöid võib teha ainult vastavalt tootja määratletud korrale;
- Kui seade saab kasutamise või puhastamise ajal märjaks, peaks sel laskma loomulik viisil kuivada ning seda ei tohiks kuivatada otsese kuumuseallika lähedal;
- Vaja on korrapäraselt kontrollida seadme korrasolekut, kuna kasutajate ohutus sõltub seadme pidevast tõhususest ja tööeas;
- Seadet võib korrapäraselt kontrollida ainult kompetentne isik ja ranges vastavuses tootja ettenähtud korrapärase kontrollülevaatuste nõuetega.
- Puhastage vahendit vee ja pehme seebiga (neutraalne pH). Pole lubatud kasutada hapet, lahusteid, lahustipõhiseid või mistahes desinfitseerivat toodet, mis võib vahendit kahjustada.

3-3 TEGUTSEMINE ÕNNETUSE KORRAL

Kukkumiskaitseüsteemi kasutamisel tuleb kinnitada plaan tegutsemiseks võimalike õnnetuste korral (nt päästmiseks pärast kukkumist).

3-4 PÄÄSTEPLAAN

HOIATUS! Enne mistahes tüüpi töö alustamist kõrgustes või mistahes muu töö alustamist, mis nõuab isikukaitsevahendite (PPE) kasutamist, tuleb kontrollmeetmena hinnata asjakohaseid ja põhjendatud ohtusid.

Kasutaja peab omama päästeplaani ja hoidma päästevahendid nende rakendamiseks käepärast.

Plaan peab ette arvestama seadmete võimalustega ja eriväljaõppega, mis on vajalikud viivi-

tamatu päästmise korraldamiseks kõikides prognoositavates tingimustes.

4 - KASUTAMISJÄRGNE TEAVE

4-1 PUHASTAMINE

- Rakmeid tuleb puhastada vee ja õrnatoimelise pesuvahendiga (neutraalne pH). Ärge kasutage kunagi hapet, lahusteid ega lahustipõhiseid tooteid.
- Laske kuivada õhu käes hästi ventileeritud kohas, küttekehadest eemal. Säilitage rakmeid niiskuse ja ultraviolettkiirguse eest kaitstult.
- Vältige igasugust keskkonda, mis on korrosiivne, liiga kuum või liiga külm.

4-2 PERIOODILINE ÜLEVAATUS

Neid juhendeid tuleb hoida toote juures. Täitke identifitseerimisleht ja sisestage märgistuse teave. See perioodiline ülevaatus, mis kinnitab varustuse efektiivsust ja tugevust, on kasutaja ohutuse tagamisel hädavajalik. Teie kohus on tagada, et see leht on ajakohastatud ja kindlas kohas. Kui identifitseerimislehel pole kirjalikke andmeid, loetakse toode mittehooldatuks ning tootja ei anna sellele garantiid. Kvalifitseeritud isik peab vaatama selle varustuse üle vähemalt kord aastas tootja juhendeid rangelt järgides ning see ülevaatus peab olema dokumenteeritud kaasasoleval lehel ja rakmetel selleks otstarbeks oleval sildil. Suure kasutuse või keeruliste keskkonnatingimuste korral tuleb ülevaatus sagedust suurendada regulatsioonide kohaselt. Toote tähistuste loetavust tuleb kontrollida.

4-3 KASUTUSIGA

Honeywelli rihmastiku funktsionaalne tööiga on määratletud töötingimuste ja hooldusega. Seda saab tööks kasutada seni, kuni vahend vastab kompetentse isiku sooritatud kontrollülevaatusete nõuetele. Toote töövõimet ja kasutusiga võivad vähendada järgmised tegurid: sage kasutamine, valed säilitustingimused, ebaõige kasutamine, kukkumise peatamine, deformatsioon, kokkupuude keemiliste ainetega (alused ja happed), kokkupuude kuumaallikatega 60 °C, kokkupuude külmaallikatega -30 °C, kokkupuude tugeva ultraviolettkiirgusega, räpane või väga märg keskkond. (vt IX).

5 - MUU

5-1 TUVASTAMINE (VT APPENDIX 2)

5-2 RAKENDUVAD MÄÄRUS (VT 1-6)

5-3 TEAVITATUD ASUTUS (VT APPENDIX 4)



YLEISET OHIEET

Henkilökohtainen suojavaruste KOKOVARTALOVALJAAT Standardin EN 361: 2002 mukainen

1- JOHDANTO

1-1 TÄRKEÄ HUOMAUTUS:

Olet hankkinut henkilösuojaimen ja kiitämme meille osoittamastasi luottamuksesta. Jotta tämä laite toimisi täysin tyydyttävästi, pyydämme noudattamaan tämän käsikirjan ohjeita **ENNEN LAITTEEN KÄYTTÖÖNOTTOA**. Annettujen ohjeiden noudattamatta jättäminen voi aiheuttaa vakavan vamman tai kuoleman.

Suosittelemme näiden ohjeiden uudelleen lukemista aika ajoin. Lisäksi valmistaja tai hänen valtuuttamansa kieltäytyvät kaikesta vastuusta, mikäli laitetta käytetään, säilytetään tai huolletaan toisin kuin tässä käsikirjassa kuvataan.

NÄIDEN OHJEIDEN LAIMINLYÖMINEN VOI JOHTAA TUOTTEEN TOIMINTAHÄIRIÖIHIN JA SE EI EHKÄ PYSÄYTÄ PUTOAMISTA, MIKÄ VOI JOHTAA VAKAVAAN TAPATURMAAN TAI JOPA KUOLEMAAN

**MIKÄLI OSTAJA ITSE EI OLE KÄYTTÄJÄ, HÄNEN ON EHDOTTO-
MASTI ANNETTAVA NÄMÄ OHJEET LAITTEEN VARSINAISELLE
KÄYTTÄJÄLLE.**

Jos tuote jälleenmyydään ensimmäisen kohdemaan ulkopuolelle, myyjän on toimitettava käyttäjän turvallisuuden varalta kyseisen maan kielellä:

- huolto-ohjeet
- kausitarkastuksia koskevat ohjeet;
- korjauksia koskevat ohjeet;
- kyseistä laitetta koskevat tarpeelliset lisätiedot.

1-1 LUETTELO KYSEISISTÄ TUOTTEISTA(CF. S 8-9)

1-2 YHTEYDENOTTO

Honeywell Fall Protection France SAS
35-37, rue de la Bidauderie
18100 VIERZON CEDEX - France

✉ IS.PPE.TECHSUPPORT.EUROPE@honeywell.com

☎ 00 800 33 44 28 03

www.honeywellsafety.com

1-3 TUOTTEEN KUVAUS (CF. S 4-7)

STANDARDIN EN 361:2002 MUKAINEN

Putoamisen estävät valjaat (valmistettu PES nauhoista, PA ja PES -langoista, metalliosista ja muoviosista, materiaalia koskevia tietoja saatavilla laitteen merkinnästä) joko vakiokiinnityksellä tai ilman (standardin EN 362:2004 mukainen).

1-4 YHDENMUKAISUUDET

Putoamisen estävät valjaat on tarkoitettu muiden, henkilökohtaisten putouksen estävien osalaitteiden kanssa käytettäväksi (standardin EN 363:2008 mukainen).

Putoamisen pysäyttämiseen tulee käyttää siihen tarkoitettua suojainta eli kokovaljasta. On

välttämätöntä varmistaa ennen jokaista käyttöä, että kaikkia laitteeseen kuuluvia osia koskevat suositukset otetaan huomioon sellaisina kuin ne on esitetty tässä selosteessa, ja että ne noudattavat soveltuvia eurooppalaisia standardeja muiden standardien puuttuessa ja että turvatekijät eivät ole vaarannettu.

Tarkista, että hankittu henkilösuojain on täysin yhteensopiva putoamissuojajärjestelmään kuuluvista muista laitteista annettujen suositusten kanssa.

1-5 VAARAT

Putoamisen estävät valjaat on tarkoitettu käytettäväksi muiden putouksen estävien järjestelmien kanssa estämään putoamiset vaarallisilta korkeuksilta.

Suojaa henkilösuojaimia kaikkia vaaratekijöitä vastaan: lämpö-, sähkö- tai mekaaniset iskut, happoroiskeet, terävät särmät jne....

1-6 SUORITUSKYKY

Ilmoitettu järjestö (cf Appendix 4) on tarkastanut tämän suojaimen EU:n vakiomenetelmin (EN 361:2002) ja antanut EU-todistuksen, jonka mukaan kaikki valmistetut suojaimet ja niiden käyttöohjeet täyttävät asetus (EU) 2016/425 vaatimukset.

1-7 RAJOITUKSET JA OMINAISUUDET

Vain EN 361:2002 mukaisia putoamisen estäviä valjaita saa käyttää pysäytysjärjestelmässä. Näitä putoamisen estäviä valjaita tulee käyttää pysäytysjärjestelmän osana (esim.töissä katolla, työtasoilla, tikkaila), eikä niitä saa käyttää työskentelypitimenä tai työasennon määrittämiseen.

Älä koskaan käytä valjaita kuorman kantamiseen.

Jos valjaat ovat olleet käytössä putoamisessa, on ne poistettava käytöstä.

1-8 KOULUTUS

HUOMIO

Korkealla suoritettavat tehtävät ovat vaarallisia, ja niissä voi tapahtua vakavia, pahoja vammoja aiheuttavia onnettomuuksia. Muistutamme, että onnettomuuden sattuessa olet itse vastuussa tuotteidemme käytöstä tai sen seurauksena itsellesi tai toiselle aiheutuneista vammoista. Tuotteidemme käyttö on varattu päteville, asianmukaisen koulutuksen saaneille henkilöille tai sellaisille, jotka toimivat pätevän esimiehen valvonnassa. Harjoittele henkilönsuojaimenlaitteiden käyttöä ja varmista, että olet täysin ymmärtänyt niiden toiminnan. Älä vaaranna itseäsi epäselvässä tapauksessa, vaan ota selvää asiasta. Korkealla suoritettavat työtehtävät vaativat ehdottomasti hyvän fyysisen kunnon. Eräät lääketieteelliset syyt saattavat heikentää käyttäjän (lääkkeiden otto, sydän- verenkiertohäiriöt jne.) turvallisuutta valjaiden normaalikäytössä sekä hätätilanteissa. Pyydä arveluttavissa tapauksissa neuvoja lääkäriltä.

2 - ENNEN KÄYTTÖÄ

Korostamme, että henkilösuojain tulisi antaa kullekin henkilölle milloin suinkin mahdollista yksistään omakohtaiseen käyttöön.

2-1 KULJETUS, VARASTOINTI J

Älä varastoi lämpölähteiden läheisyyteen. Säilytä suojassa kosteudelta ja ultraviolettisäteilyltä.

Vältä syövyttävää jaan kuumaa tai kylmää sijoituspaikkaa.

Tarkasta laitetta kuljettaessasi, että se on suojassa mahdolliselta kuumuuslähteeltä, kosteudelta, syövyttävältä ilmanalalta, ultraviolettisäteilyltä jne.

2-2 SOPIVAN KOON VALINTA (CF. S 5)

2-3 TARKASTUS

On aiheellista ennen jokaista henkilönsuojaimen käyttöä, tarkastaa silmämääräisesti huo-

lellisesti sen kunto samoin kuin kaikkien muidenkin käyttöön mahdollisesti kuuluvien osien kunto (liittimet, hihnat jne.) Ennen tuotteen käyttämistä, varmista, että tapaturman tai onnettomuuden sattuessa pelastautumissuunnitelma löytyy, jotta käyttäjä saadaan pelastetua nopeasti ja turvallisesti. Jos laite saastuu, ota yhteys sen valmistajaan tai valtuutettuun edustajaan. Jos on aihetta epäillä laitteen turvallisuutta tai jos sitä on käytetty putoamisen pysäyttämiseen, on turvallisuuden kannalta oleellista, että henkilönsuojain poistetaan käytöstä ja että se lähetetään valmistajalle tai valtuutettuun korjaamoon tarkistettavaksi tai tuhottavaksi. Korjaamo joko lupaa tai kieltää kirjallisesti henkilönsuojaimen uuden käytön tutkittuaan sen. On ehdottomasti kiellettyä muuttaa itse tai korjata henkilönsuojainta. Vain valmistaja tai valtuutettu korjaamo saa suorittaa nämä tehtävät.

Tarkista valjaiden kunto (ks. (cf.VII) :

- että vyössä ei esiinny alkavia murtumia,
- että "D"-lenkit eivät ole vääntyneet,
- solkien hyvä toiminta,
- ommelten eheys,
- metalliosien hyvä kunto.
- putoamisen ilmaisimet eivät ole laenneet

Valjaassa voi olla usea putoamisen ilmaisim:

- Selkähihnassa: jos tämä putoamisilmaisim laukeaa, selkähihnan punainen ommel murtuu. Tämän jälkeen putoamisilmaisim on näkyvillä (merkintä osoittaa, ettei tuotetta saa enää käyttää).
- Etuvyön silmukoissa (etukiinnityksen vyöpisteet) : Jos tämä putoamisen ilmaisim laukeaa, murtuu punainen ommel jokaisessa rintavyön silmukassa. Putoamisen ilmaisim tulee tällöin esiin (varoituserkki ilmaisee, että tuotetta ei tule käyttää enää)
- Rintanauhassa (rintakiinnityspiste yhdellä D-renkaalla) : Jos tämä putoamisen ilmaisim laukeaa, murtuu punainen ommel rintavyössä.

2-4 PUTOAMISEN ESTÄVIEN VALJAIDEN ASETTAMINEN PÄÄLLE JA SÄÄTÖ

Valjaat voidaan pukea päälle helposti seuraavalla tavalla (cf. I):

- Tartu valjaisiin selkäläätaan kiinnitetystä D-renkaasta.
- Pujota olkavyöt yksi toisensa jälkeen,
- Tartu kiinni reisivöistä haarojen välitse ja lukitse ne lantion molemmilla puolilla oleviin renkaisiin. Varo asettamasta reisivöitä ristikkäin
- Sääda reisivyöt vetämällä tai löysäämällä hihnan päästä
- Sulje rintanauha,
- Sääda etusäätösolkia yksi toisensa jälkeen ne vetämällä hihnan päästä tai löysäämällä sitä.
- Sääda sivuhihnat.

Jotta valjaiden teho olisi maksimaalinen, niiden tulee olla oikein säädetyt (ei liian tiukalla eikä liian löysällä ja reisivöiden on oltava vaakasuunnassa jaloissa). Huom.: valjaan elastiset hihnat vaativat tarkemman säädön oikeanmittaisiksi.

Tarkista vielä säädettyäsi valjaat, että mikään hihna ei ole kierroksissa tai toisen kanssa ristikkäin, että kaikki sulkurenkaat on lukittu ja että selässä oleva "D" sijaitsee sopivasti lapaluiden korkeudella. On turvallisempaa pyytää toista avustamaan valjaiden päälle pukemisessa.

2-5 VALJAIDEN RIISUMINEN

Töiden päätyttyä, kun putoamisvaaraa ei enää ole, irrota soljet valjaiden riisumiseksi.

3 - KÄYTTÖ

3-1 KÄYTTÖTIEDOT

Liittääksesi kokovartalovaljaat oikein ankkurointipisteeseen (EN795:1997 mukainen) ja varmistaaksesi, että työ tehdään siten, että se minimoi mahdollisimman paljon putoamisriskiä ja vähentää työkorkeutta, suosittelemme, että toimit seuraavasti::

- Putoamisen estävien valjaiden selän kiinnityspisteiden energiaa vaimentavat liittimet (standardin EN 355 mukainen) tai automaattisesti sisäänvedettävä putoamisenestolaite (standardin EN 360 mukainen).
- Putoamisen estävien valjaiden rinnan kiinnityspisteisiin kiinnitetään liikuteltava putoamisen esto (jäykkä standardin EN 3531 mukainen, joustava standardin EN 3532 mukainen).

KIINNITYSPISTE

Jos mahdollista, on käytettävä ankkurointilaitetta (standardin EN 795:1997 mukainen) - katso vastaava käyttöohje) tai kiinteää kiinnityslaitetta. eli tukevia kiinnityksiä (seinä, pilari...).

Tarkista, että ankkurointipiste:

- Kestää vähintään painon 12 kN,
- On käyttäjänyläpuolella, (ks.
- On kohtisuoraan työpisteen yläpuolella: (suurin kaltevuus $\pm 30^\circ$),
- Soveltuu täydellisesti laitteen kiinnitysvälineeseen
- Teräviä reunoja ei esiinny

HENKILÖKOHTAISTA ITSEKELAUTUVAA TURVAKÖYTTÄ VARTEN

Lukkohihna mahdollistaa nopean ja helpon kiinnityksen henkilökohtaista itsekelautuvaa turvaköyttä varten.

Selkäkiinnityspiste (lukkohihna) SRL varten, on tarkoitettu itsekelautuvan laitteen kiinnittämiseen, kun sitä ei ole kytketty ankkurointipisteeseen putoamisen suojausta varten. Remmi-kiinnikkeitä ei saa koskaan käyttää elementtinä putoamissuojaimessa.

SULKURENGAS

Kiinnitysväline standardin EN 362:2004 mukainen

- Sulkurengas on kiinnitettävä suoraan valjaaseen, ilman välisolkea.
- Tarkista aina, kun sulkurengasta käytetään kiinnityspisteeseen kiinnittämiseen, että se on luvun "KIINNITYSPISTE" mukainen.
- Myös vyökiinnityspistettä (EN 795:1997) tai ankkurointipihtejä (EN 362:2004) voidaan käyttää kiinnittämiseen kiinnityspisteeseen.

TARKISTA SULKURENGAS KIIINNITTÄESSÄSI, ETTÄ LUKITUSJÄRJESTELMÄ ON TOIMIVA.

HUOMIO

Sulkurengas on turvallisuutesi kannalta oleellinen osa. (Katso vastaavat käyttöohjeet). Suosittelemme siitä syystä, että:

- Käyttäjälle annetaan, milloin mahdollista, henkilökohtainen sulkurengas käytettäväksi,
- Tarkista sulkurengas aina ennen jokaista käyttökertaa varsinkin, ettei siinä ole vääristymää tai kulumisen merkkejä sekä että lukitusjärjestelmä toimii hyvin,
- Työpäivän mittaan ei tule avata ja sulkea sulkurengasta moneen kertaan, jos siinä on käsin suljettava lukko

LISÄKSI, JOS SULKURENGAS ON OLLUT KÄYTÖSSÄ PUTOAMISEN PYSÄYTTÄEN, ON TURVALLISUUSSYISTÄ TÄRKEÄÄ PALAUTTAA SE TARKASTETTAVAKSI.

Putoamissuojajärjestelmän kiinnitys valjaisiin **TÄYTYY TEHDÄ YKSINOMAAN** siihen tarkoitettulla selkäkiinnityselementillä (D-rengas tai lukkohihna) tai rinta-ankkurointipisteillä (hihnasilmukat tai D-rengas). Rintakiinnityksen hihnasilmukoita on ehdottomasti käytettävä kahdesta pisteestä samanaikaisesti. Vain henkilökohtaista itsekelautuvaa turvaköyttä voidaan käyttää selkäpuolen lukkohihnaan. Tarkista käytön aikana säännöllisesti säätö- ja/ tai kiinnitysosat.

VAPAA PUTOAMISTILA

Jos ilmenee putoamisvaara tai jos kiinnitys voidaan tehdä vain valjaiden ripustuspisteen alapuolelle, on syytä käyttää ehdottomasti energiaa sitovaa vyön osaa. Tarkista ennen energiaa sitovan osan käyttöä, että käyttäjän jalkojen alla on tarvittava minimi putoamistila niin, ettei tapahdu törmäystä rakenteeseen tai maahan (katso vastaavat käyttöohjeet). Massan painon ollessa 100 kg ja (pahimmassa putoamistilanteessa), vapaan tilan D on oltava H (2L+1,75m) ja sen lisäksi yksi metri (ks. VIII) (ks. Tärkeää: jos valjaisiin kuuluu jatke, se on otettava huomioon vapaan putoamistilan laskennassa).

3-2 VAROITUS

- Kiinnityspisteet kestävät 1,5 kg kuorman. Jos näihin kiinnitetty kuorma ylittää maksimikuorman tai vedät voimakkaasti kiinnityspisteen renkaasta, irtoaa rengas levystä. Jos rengas irtoaa levystä, voidaan se kiinnittää takaisin levyyn sen vaarantamatta valjaan turvallisuutta.
- Jotta valjaiden teho olisi maksimaalinen, niiden tulee olla oikein säädetty (ks. II-IV)
- Laitetta ei saa käyttää yli rajojensa tai muuhun tarkoitukseen kuin siihen, johon se on tarkoitettu;
- Laite ei saa joutua kosketuksiin minkään kanssa, joka voi vaurioittaa sitä, mukaan lukien (mutta ei yksinomaan): terävät reunat, hankaavat pinnat, liikkuvat koneet tai korkean lämpötilan sovellukset, kuten hitsaus, lämmönlähteet ja sähköalueet.
- Turvallisuuden kannalta on välttämätöntä, että ankkurointilaite tai ankkurointipiste on aina asemoitava ja työ tehtävä siten, että sekä putoamismahdollisuus, että mahdollinen putoamismatka minimoidaan. Jos on olennaisen tärkeää, että ankkurointilaite/piste asetetaan käyttäjän sijainnin yläpuolelle, valmistajan on annettava tästä ilmoitus;
- Turvallisuuden kannalta on ennen jokaista käyttöä välttämätöntä tarkistaa käyttäjän alapuolella oleva vaadittava vapaa tila työympäristössä, jotta mahdollisessa putoamisessa ei törmätä maahan tai muuhun esteeseen putoamisreitillä;
- Varmista aina, että kaikki yhdessä käytettävät komponentit ovat yhteensopivia.
- Turvallisuuden kannalta on tärkeää, että laite poistetaan välittömästi käytöstä, jos:
 - Sen turvallisesta käytöstä on epäselvyyttä, tai;
 - Sitä on käytetty putoamisen pysäyttämiseen, eikä sitä ole käytetty uudelleen ennen kuin pätevä henkilö on vahvistanut kirjallisesti, että se on hyväksyttävä;
- Jos tuote jälleenmyydään alkuperäisen määräraaman ulkopuolella, jälleenmyyjän on toimitettava käyttö-, huolto-, määräaikaistarkastus- ja korjausohjeet sen maan kielellä, jossa tuotetta on tarkoitus käyttää.
- Laitteeseen ei saa tehdä muutoksia tai lisäyksiä ilman valmistajan etukäteen antamaa kirjallista suostumusta, ja kaikki muutokset tehdään ainoastaan valmistajan menetelmien mukaisesti;
- Mikäli laite kastuu joko käytön tai puhdistuksen vuoksi, sen on annettava kuivua luonnollisesti, ja se on pidettävä erillään suorasta lämmönlähteestä.
- Säännölliset määräaikaistarkastukset ovat tarpeen ja käyttäjien turvallisuus riippuu laitteen jatkuvasta suorituskyvystä ja kestävydestä.
- Määräaikaistarkastuksia saa suorittaa ainoastaan määräaikaistarkastuksia tekevä pätevä henkilö ja tiukasti valmistajan määräaikaistarkastusmenettelyjen mukaisesti;
- Puhdista tuote vedellä ja miedolla saippualla (neutraali pH). Ei saa käyttää happoa, liuottimia, liuotinpohjaisia tai desinfiointiaineita, jotka voivat vahingoittaa tuotetta.

3-3 TOIMINTA HÄTÄTILANTEESSA

Kun putoamisen suojajärjestelmää käytetään, on suunnitelma mahdollisesti tapahtuvaan hätätilanteeseen laadittava (esim. pelastustyöt putoamisen jälkeen).

3-4 PELASTUSSUUNNITELMA

VAROITUS: Ennen minkä tahansa korkealla tehtävien töiden tai sellaisten töiden aloittamista, jotka edellyttävät henkilönsuojainten käyttöä suojaintoimenpiteenä, on suoritettava sopiva ja riittävä riskinarviointi.

Käyttäjällä on oltava pelastussuunnitelma ja keinot sen toteuttamiseksi.

Suunnitelmassa on otettava huomioon varusteet ja erityiskoulutus, joka tarvitaan nopean pelastamisen toteuttamiseksi kaikissa ennakoitavissa olosuhteissa.

4 - KÄYTÖN JÄLKEISET TIEDOT

4-1 PUHDISTUS

- Valjaat tulee puhdistaa vedellä ja miedolla saippualla (neutraali PH). Älä käytä missään tapauksessa happoja, hapanta tai emäksistä liuotinta,
- Kuivata ne tuuletetussa paikassa kaukana tulesta tai muusta kuumuuslähteestä. Säilytä suojassa kosteudelta ja ultraviolettisäteilyltä,
- Vältä syövyttävää ja III)an kuumaa tai kylmää sijoituspaikkaa.

4-2 MÄÄRÄAIKAINEN TARKASTUS

Nämä ohjeet on säilytettävä tuotteen mukana. Täytä tunnustuslomake ja syötä tuotteen tunnustusmerkinnät. Tämä säännöllisin välein suoritettava laitteen lujuutta koskeva tarkastus on välttämätön käyttäjän turvallisuuden takaamiseksi. Vastaa itse siitä, että lomake on ajan tasalla ja tallessa. Jos tarkastuksesta ei ole täytetty tunnistelomaketta, katsomme, että tuotetta ei ole huollettu, jolloin valmistajan takuu ei ole voimassa. Laitte on tarkastettava ainakin kerran vuodessa asian tuntevan henkilön toimesta valmistajan ohjeita tarkkaan noudattaen ja tarkastusraportti on päivitettävä liitteenä olevaan lomakkeeseen ja valjaaseen kiinnitettyy tarraan. Tarkastuksen ajoitusta on tihennettävä säädöksiä vastaavaksi, milloin käyttö on intensiivistä tai se tapahtuu vaikeissa olosuhteissa. Tuotteen tuotemerkinnän luettavuus on tarkistettava.

4-3 KÄYTTÖIKÄ

Honeywellin valjaiden toimintaikä määräytyy työolosuhteiden ja huollon mukaan. Niin kauan kuin tuote läpäisee pätevän henkilön tekemät tarkastuskriteerit, se voi olla käytössä. Siitä huolimatta seuraavat tekijät saattavat vähentää tuotteen toimintakykyä ja käyttöikä: Jatkuva käyttö, huono säilytys, huono käyttö, putoamisen pysäytys, mekaaninen vioittuminen, kemiallisten aineiden (kuten happojen ja emäksien) kanssa kosketuksiin joutuminen, voimakkaalle kuumuuslähteelle > 60°C altistaminen, altistaminen kylmyydelle <-30 °C, korkea ultraviolettisäteily, likainen ympäristö tai erittäin märät olosuhteet. (cf. IX).

5 - MUITA Tietoja

5-1 TUNNISTUS (CF. APPENDIX 2)

5-2 SOVELLETTAVAT ASETUS (CF. 1 -6)

5-3 ILMOITETTU LAITOS (CF. APPENDIX 4)



INSTRUCTIONS GÉNÉRALES

Équipement de protection individuelle HARNAIS COMPLET

Conforme à la norme EN 361:2002

1- INTRODUCTION

Vous venez d'acquérir un équipement de protection individuelle (EPI) et nous vous remercions de votre confiance. Afin que ce produit vous donne entière satisfaction, nous vous demandons, **AVANT CHAQUE MISE EN SERVICE** de suivre les instructions de ce manuel. Le non-respect des instructions fournies dans ce manuel peut entraîner des blessures graves ou la mort.

Nous vous conseillons de relire périodiquement ces instructions. De plus le fabricant ou son mandataire décline toute responsabilité en cas d'utilisation, de stockage ou d'entretien, effectué d'une manière autre que ce que nous vous décrivons dans ce manuel.

LE NON RESPECT DE CES CONSIGNES PEUT CONDUIRE À UN MAUVAIS FONCTIONNEMENT DU PRODUIT ET ÊTRE PRÉJUDICIALE À L' ARRÊT D'UNE CHUTE ENTRAÎNANT AINSI DES BLESSURES GRAVES VOIRE MORTELLES POUR L'UTILISATEUR. SI L'ACQUÉREUR N'EST PAS L'UTILISATEUR, IL DEVRA IMPÉRATIVEMENT FAIRE PARVENIR CES INSTRUCTIONS A CE DERNIER.

Dans le cas où le produit est revendu hors du premier pays de destination, pour la sécurité de l'utilisateur, le revendeur doit fournir dans la langue du pays d'utilisation du produit :

- les instructions pour l'entretien,
- les instructions pour les examens périodiques,
- les instructions relatives aux réparations,
- les informations supplémentaires requises spécifiques à l'équipement.

1-1 LISTE DES PRODUITS CONCERNES

1-2 CONTACT

Honeywell Fall Protection France SAS
35-37, rue de la Bidauderie
18100 VIERZON CEDEX - France

✉ IS.PPE.TECHSUPPORT.EUROPE@honeywell.com

☎ 00 800 33 44 28 03

www.honeywellsafety.com

1-3 DESCRIPTION PRODUIT

CONFORME À LA NORME EN 361:2002

Harnais d'antichute (fait de sangles PES, fils PA et PES, composants métalliques et pièces en plastique, informations sur les matériaux disponibles sur le marquage des équipements) avec ou sans connecteurs (conforme à l'EN 362:2004).

1-4 COMPATIBILITES

Un harnais d'antichute est destiné à être utilisé en association avec d'autres composants faisant partie des systèmes individuels d'arrêt des chutes (conforme à l'EN 363:2008). Il est nécessaire de s'assurer avant toute utilisation, que les recommandations propres à chaque élément associé à ce produit telles que définies dans leurs notices sont respectées,

qu'ils respectent les normes européennes applicables ou, à défaut, toutes autres normes appropriées et, que leurs fonctions de sécurité n'interfèrent pas entre elles.
Vérifiez que le produit que vous venez d'acquérir est bien compatible avec les recommandations des autres composants du système.

1-5 DESCRIPTION DES DANGERS ET DES RISQUES

Un harnais d'antichute en liaison avec un système d'arrêt de chute, est conçu pour protéger contre les chutes de hauteur qui peuvent causer des blessures graves.

En cours d'utilisation, protégez votre EPI contre tout risque lié à l'environnement de travail : choc thermique, électrique ou mécanique, projection d'acide, arêtes tranchantes etc. ...

1-6 CONFORMITE A LA NORME

Cet équipement a fait l'objet d'un examen UE de type (EN 361:2002) auprès d'un organisme notifié (cf Appendix 4) qui a délivré un certificat UE prouvant que l'ensemble de l'équipement produit et notice est conforme au Règlement (UE) 2016/425.

1-7 LIMITES ET POSSIBILITÉS D'UTILISATION

Seul un harnais complet conforme à la norme EN361:2002 peut être utilisé dans un dispositif antichute. Ce harnais doit être utilisé avec un système d'arrêt de chute (par exemple pour travailler sur les toits, terrasse, échafaudages, ...), et ne doit pas être utilisé pour le positionnement de travail ou un travail en suspension.

N'utilisez jamais ce harnais pour le transport de charge

Si le harnais a subi une chute, il est essentiel pour votre sécurité que l'EPI soit retiré du service et qu'il soit renvoyé au fabricant ou à un centre de réparation qualifié pour vérification ou, destruction.

1- 8 FORMATION

ATTENTION

Les activités en hauteur sont des disciplines dangereuses qui peuvent provoquer des accidents et des blessures graves. Nous vous rappelons que vous assumez personnellement la responsabilité en cas d'accident, de blessure ou de décès pendant ou suite à l'utilisation de nos produits, vous-même ou une tierce personne. L'utilisation de nos produits est réservée à des personnes compétentes, ayant suivi une formation adéquate ou, sous la responsabilité d'un supérieur compétent. Entraînez-vous à l'usage de cet EPI et assurez-vous d'avoir pleinement compris son fonctionnement. En cas de doute, ne prenez pas de risque mais renseignez-vous ! Une bonne condition physique est obligatoire pour effectuer des travaux en hauteur. Certaines contre-indications médicales peuvent nuire à la sécurité de l'utilisateur (prise de médicaments, problème cardio-vasculaire...) lors de l'utilisation normale de l'EPI et en cas d'urgence. En cas de doute, renseignez-vous auprès de votre médecin.

2 - INFORMATIONS AVANT UTILISATION

Lorsque cela est possible, il est fortement conseillé d'attribuer personnellement cet équipement à un seul et même utilisateur.

2-1 TRANSPORT, STOCKAGE

Stockez à l'écart de toute source de chaleur. Stockez-le dans un local à l'abri de l'humidité et des rayons ultraviolets. Évitez toute atmosphère corrosive, surchauffée ou réfrigérée.

Vérifiez lors du transport que votre EPI soit rangé à l'abri de toute source de chaleur, humidité, atmosphère corrosive, rayons ultraviolets, etc. ...

2-2 COMMENT CHOISIR LA TAILLE DU HARNAIS APPROPRIÉE (CF. P 5)

2-3 VÉRIFICATION

Avant chaque utilisation, il y a lieu de procéder à un examen visuel approfondi afin de s'assurer de l'intégrité de l'EPI ainsi que tout autre équipement pouvant lui être associé (connecteur, longe...) et, de prendre des dispositions concernant la mise en œuvre d'un éventuel sauvetage en toute sécurité. En cas de contamination de votre produit consultez le fabricant ou son mandataire. Si vous émettez des doutes quant à l'état de sûreté d'un produit ou si le produit a été utilisé pour arrêter une chute, il est essentiel pour votre sécurité que l'EPI soit retiré du service et qu'il soit renvoyé au fabricant ou à un centre de réparation qualifié pour vérification ou, destruction. Après examen, le centre délivrera ou non une autorisation écrite pour réutiliser l'EPI. Il est strictement interdit de modifier ou de réparer vous-même un EPI, seul le fabricant ou un centre de réparation est habilité à effectuer ces réparations.

Vérifiez l'état de service du harnais (cf. VII) :

- L'absence d'amorce de rupture de la sangle,
- L'absence de déformation des « D »,
- Le bon fonctionnement du bouclage,
- L'intégrité des coutures,
- Le bon état des éléments métalliques,
- Le non-déclenchement des témoins de chute.

Sur votre harnais, il peut exister plusieurs témoins de chute :

- Sur la sangle arrière: si cet indicateur de chute est déclenché, la couture rouge sur la sangle arrière se cassera. Un indicateur de chute sera alors visible (étiquette d'avertissement indiquant que l'équipement ne doit plus être utilisé).
- Au niveau des boucles en sangle (points d'accrochage thoracique en sangle): si celui-ci se déclenche, la couture rouge au niveau des sangles se casse et un témoin de chute apparaît (étiquette indiquant de ne plus utiliser le produit).
- Au niveau de la bavaroise (point d'accrochage thoracique en « D »): si celui-ci se déclenche, la couture rouge au niveau de la bavaroise se casse.

2-4 MISE EN PLACE ET AJUSTEMENT DU HARNAIS D'ANTICHUTE

Pour enfiler facilement votre harnais nous vous recommandons de procéder comme suit (cf.I) :

- Saisir le harnais par le « D » d'accrochage dorsal,
- Enfiler les bretelles l'une après l'autre,
- Se saisir des sangles cuissardes par l'entrejambe pour venir les verrouiller sur les boucles situées de chaque côté des hanches.
- Attention à ne pas croiser les cuissardes,
- Régler les cuissardes en tirant ou relâchant l'extrémité de la sangle
- Fermer la sangle thoracique,
- Ajuster l'une après l'autre les boucles de réglage avant en tirant ou relâchant l'extrémité de la sangle.
- Ajuster les sangles latérales

Pour qu'un harnais d'antichute soit pleinement efficace, il doit être correctement ajusté (ni trop serré, ni trop lâche, les cuissardes positionnées de manière horizontales). A noter : les harnais constitués de sangles élastiques nécessitent un réglage plus ajusté.

Après avoir ajusté votre harnais, vérifiez une dernière fois qu'aucune sangle n'est vrillée ou croisée, que le « D » dorsal est bien situé au niveau des omoplates. Pour une sécurité optimale, n'hésitez pas à vous faire aider.

2-5 COMMENT ENLEVER LE HARNAIS

Après le travail, une fois qu'il n'y a plus risque de chute de hauteur, déverrouiller les différentes boucles et enlever le harnais.

3 - UTILISATION

3 -1 INFORMATION UTILE

Pour fixer correctement le harnais complet à un point d'ancrage (conforme à EN795:1997) et s'assurer que le travail sera effectué de manière à minimiser autant que possible le risque de chute et réduire la hauteur de travail, nous vous recommandons de procéder comme suit:

- Pour l'élément d'accrochage dorsal de l'antichute du harnais de connecter un absorbeur d'énergie (conforme à l' EN 355) ou un antichute à rappel automatique (conforme à l' EN 360)
- Pour l'élément d'accrochage thoracique de l'antichute du harnais de connecter un antichute mobile incluant un support d'assurage (rigide conforme à l'EN 353-1, flexible conforme à l'EN 353-2)

POINT D'ANCRAGE

Utiliser si possible des dispositifs d'ancrage (conforme à l'EN 795:1997 - voir notice correspondante) ou bien des ancrages structurelles. C'est-à-dire des éléments fixés durablement sur une structure (mur, poteau...). Vérifiez dans tous les cas que le point d'ancrage :

- A une résistance minimum de 12 kN,
- Est situé idéalement au-dessus de l'opérateur (cf. X).
- Se trouve dans l'axe vertical du plan de travail : (angle maxi $\pm 30^\circ$),
- S'adapte parfaitement au dispositif d'accrochage de l'équipement.
- Ne présente pas d'arête tranchante

FIXATION DES LIGNES DE VIE AUTO-RÉTRACTABLES

L'extension de fixation de sangle permet une fixation rapide et facile des lignes de vie auto-rétractables personnelles.

Le point de fixation arrière pour SRL (extension de fixation de sangle) sert à fixer le dispositif auto-rétractable lorsqu'il n'est pas raccordé à un point de connexion d'ancrage à des fins de protection contre les chutes. Les attaches de stationnement de la longe ne doivent jamais être utilisées comme des éléments d'attache de protection contre les chutes.

MOUSQUETON

Connecteur conforme à la norme EN 362:2004.

- Le mousqueton doit être connecté directement au harnais sans élément intermédiaire.
- Lorsque le mousqueton sert à se fixer à un point d'ancrage, vérifiez que les recommandations du paragraphe «POINT D'ANCRAGE» sont respectées.
- Il est également possible d'utiliser un anneau de sangle (EN 795:1997) ou une pince d'amarrage (EN 362:2004) pour se connecter au point d'ancrage

AU MOMENT DE LA CONNEXION DU MOUSQUETON, VÉRIFIER QUE LE SYSTEME DE VERROUILLAGE EST BIEN EN PLACE.

ATTENTION :

Le mousqueton est un élément essentiel à votre sécurité. (voir notice correspondante). Nous vous recommandons donc :

- D'attribuer le connecteur à une personne en particulier à chaque fois que cela est possible,
- De le vérifier avant chaque utilisation pour s'assurer notamment de l'absence de déformation, de l'absence de marque d'usure et du bon fonctionnement du système de verrouillage,
- De ne pas l'attacher et retirer plusieurs fois dans une journée de travail, si celui-ci possède un verrouillage manuel.

DE MEME, SI LE MOUSQUETON A ETE UTILISE POUR ARRETER UNE CHUTE, IL EST ESSENTIEL, POUR DES RAISONS DE SECURITE, DE LE RETOURNER POUR VERIFICATION.

La fixation du système antichute au harnais **DOIT ÊTRE EFFECTUÉE UNIQUEMENT** par l'élément de fixation arrière prévu à cet effet (anneau en D ou extension de fixation de sangle) ou par des points d'ancrage sur la poitrine (boucles de sangle ou anneau en D). Les anneaux de fixation de poitrine doivent impérativement être utilisés avec deux points en même temps. Seule la ligne de vie auto-rétractable personnelle peut être utilisée pour le raccordement à l'extension de fixation de la sangle dorsale. Pendant l'utilisation, vérifiez régulièrement les pièces de réglage et / ou de fixation.

TIRANT D'AIR

S'il y a risque de chute ou si l'ancrage ne peut se faire qu'au-dessous du point d'accrochage du harnais, il convient d'utiliser impérativement une longe munie d'un absorbeur d'énergie. Vérifiez, avant l'utilisation d'un absorbeur d'énergie intégré à une longe, l'existence d'un tirant d'air minimal nécessaire sous les pieds de l'utilisateur, afin d'éviter toute collision avec la structure ou le sol (voir notice correspondante). Avec une masse de 100 kg et une situation de facteur de chute deux (cas le plus défavorable), le tirant d'air D est la distance d'arrêt H ($2L+1,75m$) plus une distance supplémentaire de 1m. (cf. VIII). Attention, si le harnais est muni d'un prolongateur en tenir compte dans le calcul du tirant d'air.

3-2 MISE EN GARDE

- Les portes outils peuvent supporter une charge maximale de 1,5 kg. Si la charge mise sur le porte outils est supérieure à la charge maximale ou si vous tirez d'un coup sec sur l'anneau du porte outils, alors celui-ci se détachera de la plaque. Si l'anneau se détache, il est possible de le remettre sur la plaque sans aucune conséquence sur la fiabilité du harnais de sécurité.
- Pour qu'un harnais d'antichute soit pleinement efficace, il doit être correctement ajusté (cf II-IV)
- L'équipement ne doit pas être utilisé en dehors de ses limites, ni à d'autres fins que celles pour lesquelles il est destiné,
- L'équipement ne doit pas entrer en contact avec quoi que ce soit qui pourrait l'endommager, y compris (mais sans s'y limiter) : les bords tranchants, les surfaces abrasives, les machines en mouvement ou les dispositifs à haute température comme le soudage, les sources de chaleur et les zones électriques.
- Il est essentiel pour la sécurité, que le dispositif d'ancrage ou le point d'ancrage soit toujours en place et que le travail soit effectué de manière à minimiser à la fois le risque de chute et d'éloignement. Lorsqu'il est essentiel que le dispositif / point d'ancrage soit placé au-dessus de la position de l'utilisateur, le fabricant fait une déclaration à cet effet,
- Il est essentiel pour la sécurité, de vérifier l'espace libre requis sous l'utilisateur sur le lieu de travail avant chaque utilisation, afin qu'en cas de chute, il n'y ait pas de collision avec le sol ou tout autre obstacle sur la trajectoire de chute,
- Assurez-vous toujours que tous les composants utilisés en combinaison les uns avec les autres sont compatibles,
- Pour raison de sécurité, l'équipement doit être immédiatement mis hors service si :
 - Des doutes existent quant à son état de fonctionnement sûr ou ;
 - Il a été utilisé pour stopper une chute. Il ne doit plus être utilisé jusqu'à ce qu'une personne compétente confirme par écrit qu'il peut à nouveau fonctionner en toute sécurité;
- Si le produit est revendu en dehors du pays de destination d'origine, le revendeur doit fournir des instructions d'utilisation, d'entretien, d'examen périodique et de réparation dans la langue du pays dans lequel le produit doit être utilisé,
- Évitez toute modification ou ajout à l'équipement sans le consentement écrit préalable du fabricant. Toute réparation ne doit être effectuée que conformément aux procédures du fabricant,
- Lorsque l'équipement est mouillé à cause de l'utilisation ou du nettoyage, il doit pouvoir sécher naturellement et être tenu à l'écart de la chaleur directe,
- Des examens périodiques réguliers sont nécessaires et la sécurité des utilisateurs dépend de l'efficacité et la durabilité continues de l'équipement,

- Les examens périodiques ne doivent être effectués que par une personne compétente et en stricte conformité avec les procédures d'examen périodique du fabricant.
- Nettoyez le produit avec de l'eau et un savon doux (pH neutre). N'utilisez jamais d'acide, solvants, produit désinfectant ou à base de solvant qui pourrait endommager l'équipement.

3-3 PROCEDURES D'URGENCE

Chaque fois qu'un système de protection contre les chutes est utilisé, un plan doit être établi pour faire face à toute situation d'urgence qui peut se produire (par exemple, une opération de sauvetage après une chute)

3-4 PLAN DE SAUVETAGE

AVERTISSEMENT: À titre de contrôle, une évaluation des risques appropriée et suffisante doit être effectuée avant de commencer tout type de travail en hauteur ou tout travail nécessitant l'utilisation d'équipements de protection individuelle (EPI).

L'utilisateur doit avoir un plan de sauvetage et les moyens à sa disposition pour le mettre en œuvre.

Le plan doit tenir compte de l'équipement et de la formation spéciale requises pour effectuer efficacement un sauvetage rapide dans toutes les conditions prévisibles.

4 - APRES UTILISATION

4-1 ENTRETIEN DU HARNAIS

- Nettoyez-le à l'eau et au savon doux (pH neutre). N'utilisez en aucun cas des solvants acides ou, des bases,
- Laissez-le sécher dans un endroit ventilé et à distance de tout feu direct ou toute autre source de chaleur. Stockez-le dans un local à l'abri de l'humidité et des rayons ultraviolets,
- Evitez toute atmosphère corrosive, surchauffée ou réfrigérée.

4-2 EXAMEN PERIODIQUE

Ces instructions doivent être conservées avec le produit. Renseignez la fiche d'identification en reportant les informations du marquage. Cet examen périodique vérifiant l'efficacité et la résistance de l'équipement est indispensable afin de garantir la sécurité de l'utilisateur. Il est de votre responsabilité de vous assurer que cette fiche est actualisée et stockée. En l'absence de tout écrit sur la fiche d'identification, le produit sera considéré comme n'ayant pas été maintenu et aucune garantie ne sera accordée par le fabricant. Cet équipement doit être examiné, au moins une fois par an, par une personne compétente et dans le respect strict des instructions du fabricant, la vérification devant être enregistrée sur la fiche en annexe et sur l'étiquette à cet effet sur le harnais. La fréquence d'examen doit être augmentée en fonction de la réglementation, dans le cas d'une utilisation importante ou dans des conditions environnementales difficiles.

La lisibilité des marquages du produit devra être vérifiée.

4-3 DURÉE DE VIE

La durée de vie utile du harnais Honeywell est déterminée par les conditions de travail et l'entretien. Tant que le produit satisfait aux critères d'inspection par une personne compétente, il peut être utilisé. Cependant, les facteurs suivants peuvent réduire la performance du produit et sa durée de vie : utilisation intensive, mauvais stockage, mauvaise utilisation, arrêt d'une chute, déformation mécanique, mise en contact avec des produits chimiques (acides et basiques), exposition à des fortes sources de chaleur > 60°C, exposition à des fortes sources de froid < -30°C, forte exposition à des rayons ultraviolets, milieu sale, milieu très humide. (cf. IX).

5 - DIVERS

5-1 IDENTIFICATION (CF. APPENDIX 2)

5-2 RÈGLEMENT APPLICABLE (CF. 1-6)

5-3 ORGANISME NOTIFIÉ (CF. APPENDIX 4)



OPĆE UPUTE ZA UPORABU

Osobna zaštitna oprema POJAS ZA CIJELO TIJELO

Sukladno sa standardom EN 361:2002

1 - UVOD

1-1 VAŽNO - IMAJTE U VIDU:

Upravo ste kupili osobnu zaštitnu opremu (Personal Protective Equipment - PPE) i hvala vam na povjerenju. Molimo pratite ovdje navedene upute **PRIJE SVAKE UPORABE OPREME**, te kako biste maksimalno iskoristili opremu. Ukoliko ne pratite upute date u ovom priručniku, to može izazvati ozbiljne ozljede ili smrt.

Preporučamo da ove upute pročitate s vremena na vrijeme. Pored toga, proizvođač ili njegov predstavnik odbijaju svaku odgovornost u slučaju bilo kakve uporabe, načina pohrane ili održavanja koji se obave na bilo koji način koji nije spomenut u ovom priručniku.

UKOLIKO NE SLIJEDITE OVE UPUTE, TO MOŽE DOVESTI DO KVARA PROIZVODA I SMANJITI MOGUĆNOST ZAUSTAVLJANJA PADA, ČIME BI SE IZAZVALE OZBILJNE OZLJEDE KORISNIKA ILI SMRT.

AKO KUPAC NIJE KRAJNJI KORISNIK, VAŽNO JE DA SE OVE UPUTE DAJU KRAJNJEM KORISNIKU

U interesu sigurnosti korisnika, ako se proizvod proda izvan početne zemlje korisnika, prodavatelj mora dati sljedeće informacije na jeziku koji se obično koristi u zemlji uporabe:

- Upute za održavanje
- Upute za periodične preglede;
- Upute koje se tiču popravki;
- Dodatne potrebne informacije koje su specifične za opremu.

1-1 POPIS POTREBNIH PROIZVODA(VIDI SL. 8-9)

1-2 KONTAKT

Honeywell Fall Protection France SAS
35-37, rue de la Bidauderie
18100 VIERZON CEDEX - France

✉ IS.PPE.TECHSUPPORT.EUROPE@honeywell.com

☎ 00 800 33 44 28 03

www.honeywellsafety.com

1-3 OPIS PROIZVODA (VIDI STR. 4-7)

SUKLADNO SA STANDARDOM EN 361:2002

Pojas za cijelo tijelo (načinjeno od PES tvrdih tkanica, PA i PES navoja, metalnih komponenti i plastičnih dijelova, informacije o materijalu su raspoložive na obilježju opreme) s ili bez konektora (sukladno s EN 362:2004).

1-4 KOMPATIBILNOSTI

Pojas za zaustavljanje pada je namijenjen da se koristi s drugim komponentama koje čine dio osobnog sustava za zaustavljanje pada (sukladnim s EN 363:2008).

Potrebno je, prije uporabe, biti sasvim siguran da su preporuke specifične za svaki element pridružen proizvodu poštovane, kako je definirano u odgovarajućim uputama, da su suklad-

ne primjenjivim europskim standardima ili bilo kojim drugim prikladnim standardima i da se njihove sigurnosne funkcije ne miješaju jedna s drugom. Provjerite je li proizvod kojeg ste upravo kupili kompatibilan s preporukama za druge komponente sustava.

1-5 OPASNOSTI

Uz sustave za zaustavljanje pada, ovaj pojas je namijenjen za zaštitu od pada s visine koji može izazvati teške ozljede.

Dok koristite, zaštitite svoju PPE opremu od svih rizika povezanih s radnim okolišem: temperaturnim, strujnim ili mehaničkim udarima, prskanjem kiseline, oštrim kutovima itd.

1-6 PERFORMANSE

Oprema je podvrgnuta pregledima standarda EU (EN 361:2002) s prijavljenim tijelom (pogledajte dodatak 4), koje je izdalo EU certifikat koji potvrđuje da su sva proizvedena oprema i odgovarajuće upute sukladni s pravilnikom 2016/425.

1-7 OGRANIČENJA I MOGUĆNOSTI

Samo pojas za cijelo tijelo sukladan s EN361:2002 može se koristiti za zaustavljanje pada.

Pojas se koristi kao dio sustava za zaustavljanje pada (primjerice za rad na krovovima, terasi, skalama...) i ne smije se koristiti za radno postavljanje ili rad s ovjesom.

Nikada nemojte pojas koristiti za nošenje tereta.

Ako je pojas pretrpio pad, mora se povući iz rada.

1-8 OBUKA

UPOZORENJE

Aktivnosti na visini su opasne i mogu uzrokovati ozbiljne nesreće i ozljede. Podsjećamo Vas da ste osobno odgovorni u slučaju nesreće, ozljede ili smrti Vas ili treće osobe za vrijeme ili nakon korištenja jednog od naših proizvoda. Ovaj proizvod trebale bi koristiti kompetentne osobe koje su prošle odgovarajuću obuku ili kojima je kompetentna osoba nadređeni. Pobrinite se da ste adekvatno obučeni za korištenje ove osobne zaštitne opreme i da u potpunosti razumijete način na koji ona funkcionira. Ako postoji ikakva sumnja, ne riskirajte nego tražite savjet. Dobra fizička pripremljenost potrebna je kako bi se provodio rad na visini. Određene medicinske kontraindikacije mogu prijetiti korisnikovoj sigurnosti (uzimanje lijekova, kardiovaskularne bolesti itd.) za vrijeme normalnog korištenja osobne zaštitne opreme i u hitnim slučajevima. U slučaju ikakve sumnje, obratite se svom liječniku.

2 - INFORMACIJE PRIJE UPORABE

Kad god je to moguće, strogo se preporuča da se ova oprema osobno dodijeli jednom korisniku.

2-1 PRIJENOS, SKLADIŠTENJE

Čuvajte dalje od izvora toplote. Pohranite pojas daleko od vlage i ultraljubičastog zračenja. Izbjegavajte bilo kakvu korozivnu, pretjerano toplu ili hladnu atmosferu.

Tijekom prijevoza, provjerite je li vaša PPE oprema pohranjena daleko od bilo kakvog izvora toplote, vlage, korozivne atmosfere, ultraljubičastih zraka itd. ...

2-2 KAKO ODABRATI ODGOVARAJUĆU VELIČINU

(Vidi str.5)

2-3 PROVJERA

Prije svake uporabe, obavite temeljit vizualni pregled kako biste se uvjerali da je PPE oprema, kao i svaka druga oprema na koju se ova oprema može pričvrstiti (konektor, kratko uže...) kompletna. Napravite i sve što je potrebno kako bi se i moguće spašavanje obavilo u potpunosti sigurnosti. U slučaju oštećenja proizvoda, pitajte proizvođača ili njegovog zastupnika. Ako niste sigurni kada se radi o sigurnoj uporabi proizvoda, ili ako je proizvod korišten za

zaustavljanje pada, za vašu osobnu sigurnost je veoma važno da je PPE oprema povučena iz uporabe i poslana nazad proizvođaču ili kvalificiranom centru za popravke radi provjere ili uništenja. Nakon pregleda, centar će pismenim putem zabraniti ili dozvoliti ponovnu uporabu proizvoda. Vama je strogo zabranjeno mijenjati ili popravljati PPE opremu. Takve popravke smije obavljati samo proizvođač ili centar kvalificiran za to.

Provjerite može li pojas poslužiti svojoj svrsi: (vidi: VII) :

- Nema napuknuća u materijalu za vezivanje,
- Nema deformacija u D-poveznicama,
- Ispravan rad sustava kopči,
- Cjelovitost šavova,
- Dobro stanje metalnih komponenti.
- Indikatori pada ne trepere.

Vaš pojas možda ima više indikatora pada:

- Na stražnjem dijelu tvrde tkanice: ako se pokrene ovaj indikator pada, crveni šavovi na stražnjoj traci će pući. Indikator pada će tada biti vidljiv (oznaka upozorenja koja označava da se proizvod više ne treba koristiti).
- Na prednjim petljama materijala za vezivanje (točke vezivanja za pričvršćivanje naprijed): ako se pokrene ovaj indikator pada, crveni šav na svakoj petlji za vezivanje na prsa će pući. Indikator pada će tada biti vidljiv (oznaka upozorenja koja označava da se proizvod više ne treba koristiti).
- Na traci za prsa (točka pričvršćivanja na prsa putem jednog D-prstena): ako se pokrene ovaj indikator pada, crveni šav na traci za prsa će pući.

2-4 STAVLJANJE I PODEŠAVANJE POJASA ZA ZAUSTAVLJANJE PADA

Molimo nastavite kako slijedi kako biste lako stavili svoj pojas (vidi I):

- Uzmite pojas za stražnji „D“ prsten,
- Stavite trake za ramena jednu za drugom,
- Provucite trake za bedra između nogu kako biste ih zaključali u kopče na obje strane bedara. Pazite da ne prijedete trake za bedra
- Podesite trake za bedra povlačeći ili puštajući kraj trake
- Zatvorite traku za prsa,
- Podesite prednje kopče za podešavanje jednu za drugom povlačeći na ili puštajući kraj trake,
- Podesite bočne trake

Kako bi pojas za zaustavljanje pada bio sasvim učinkovit, morate ga ispravno postaviti (ni prejako ni preslabo, a trake za bedra moraju biti u horizontalnom položaju na nogama). Moli-mo imajte na umu: pojas napravljen od elastificiranog materijala zahtijeva čvršće vezanje. Kada podesite pojas, provjerite je li materijal za vezivanje izvrnut ili preklopljen preko, da su sve kopče ispravno pričvršćene i da je stražnji „D“ smješten na razini lopatica. Za optimalnu sigurnost, nemojte se ustručavati tražiti pomoć.

2 - 5 KAKO SKINUTI POJAS

Nakon rada, kad više nema rizika od pada s visine, otkopčajte sve kopče kako biste skinuli pojas.

3 - UPORABA

3 - 1 INFORMACIJE O UPORABI

Kako biste ispravno pričvrstili pojas za cijelo tijelo na točku sidrenja (sukladno s EN795:1997) i uvjerali se koliko je to moguće da će posao biti obavljen uz minimalan rizik od pada i manju visinu na kojoj će se obavljati radovi, preporučamo da postupite na sljedeći način:

- Kako biste povezali apsorber energije (sukladno s EN 355) na stražnji element za pričvršćivanje pojasa za zaustavljanje pada (vidi EN 355) ili uređaj za zaustavljanje pada na

automatsko uvlačenje (sukladno s EN 360).

- Za element koji se pričvršćava na prsa na uređaju za zaustavljanje pada na pojasu, povećajte pokretni uređaj za zaustavljanje pada koji uključuje podlogu za sidrenje (krutu koja je sukladna s EN 353-1, dok je savitljiva sukladna s EN 353-2).

PRIČVRŠĆIVANJE UŽETA KOJE SE SAMOSTALNO IZVLAČI

Produžetak za pričvršćivanje tvrde tkanice omogućava brzo i lako pričvršćivanje osobnog užeta koje se samostalno izvlači.

Stražnja točka pričvršćivanja za SRL (produžetak za pričvršćivanje tvrde tkanice) služi za pričvršćivanje uređaja za samostalno uvlačenje kada nije povezan na točku povezivanja sidrenja radi zaštite od pada. Pričvršnice za traku se nikada ne smiju koristiti kao element za pričvršćivanje radi zaštite od pada.

TOČKA SIDRENJA

Ako je moguće, treba koristiti s uređajima za sidrenje (sukladnim sa standardom EN 795:1997) (molimo pogledajte odgovarajuće upute za korisnika) ili strukturalno sidrenje. Ovo se odnosi na elemente pričvršćene za strukturu (primjerice zid, stup...).

Provjerite da (je/se) točka sidrenja:

- Nudi minimalni otpor od 12 kN
- Smještena iznad operatera (vidi 1.7)
- Vertikalno poravnata s radnom površinom: (maksimalni kut od $\pm 30^\circ$),
- U potpunosti odgovara uređaju za pričvršćivanje opreme,
- Nema oštre rubove.

KARABINER

Konektor je sukladan sa standardom EN 362:2004

- Karabiner se mora povezati izravno s pojasom bez posredničke kopče.
- Kada se karabiner koristi za pričvršćivanje na točku sidrenja, provjerite je li sukladan s preporukama paragrafa „TOČKA SIDRENJA“.

Također je moguće koristiti točku sidrenja materijala za vezivanje (EN 795:1997) ili spojnicu za sidrenje (EN 362:2004) kako biste se povezali na točku sidrenja.

KADA POVEZUJETE KARABINER, UVJERITE SE DA JE SUSTAV ZAKLJUČAVANJA NA MJESTU.

OPREZ:

Karabiner je osnovna komponenta za vašu sigurnost (molimo pogledajte odgovarajuće korisničke upute). Stoga vam savjetujemo da:

Dodijelite konektor jednoj osobi kad god je to moguće.

Prije svake uporabe provjerite ima li znakova deformacije ili istrošenosti, te radi li sustav zaključavanja ispravno.

Ako posjeduje ručni sustav zaključavanja, nemojte ga više puta pričvršćavati i uklanjati tijekom dana.

SLIČNO, AKO JE KARABINER KORIŠTEN ZA ZAUSTAVLJANJE PADA, VAŽNO JE DA GA, IZ SIGURNOSNIH RAZLOGA, VRATITE NA PROVJERU.

Pričvršćivanje sustava za zaustavljanje pada na pojas **MORA SE OBAVITI SAMO** pričvršćivanjem elementa nazad koji je dat u tu svrhu (D-prsten ili produžetak za pričvršćivanje tvrde tkanice) ili za točke sidrenja za prsa (petlje od tvrde tkanice ili D-prsten). Petlje za vezivanje za pričvršćivanje na prsa moraju se obvezno koristiti s dvije točke u isto vrijeme. Samo osobno uže za samostalno uvlačenje se smije koristiti za povezivanje na produžetak za pričvršćivanje tvrde tkanice za leđa. Tijekom uporabe redovito provjeravajte dijelove za podešavanje i/ili pričvršćivanje..

KLIRENS PROSTORA

Ako postoji rizik od pada, ili ako se sidrenje može dati samo ispod točaka pričvršćivanja pojasa, veoma je važno koristiti kratko uže koje posjeduje apsorber energije. Prije uporabe apsorbera energije koji je ugrađen u kratko uže, provjerite minimalni klirens prostora ispod stopala korisnika kako je potrebno, kako bi se izbjegla kolizija sa strukturom tla (molimo pogledajte odgovarajuće korisničke upute). S težinom od 100 kg i situacijom gdje su dvije osobe u opasnosti da padnu (najgora moguća situacija), klirens zraka D je razdaljina zaustavljanja H (2L+1.75m) uz dodatnu razdaljinu od 1 m (vidi sl. IX). Važno: ako pojas posjeduje traku ekstenzije, uzmite ovo u obzir kada računate klirens razdaljine.

3-2 UPOZORENJE

- Točke zaustavljanja mogu podnijeti teret do 1,5 kg. Ako teret povezan za ove točke zaustavljanja prelazi maksimalno opterećenje ili ako ste oštro povukli na dolje na prsten točke za zaustavljanje, tada će prsten spasti s ploče. Ako prsten spadne s ploče, još uvijek je moguće pričvrstiti ga nazad na ploču bez utjecaja na pouzdanost rada pojasa.
- Kako bi pojas za zaustavljanje pada bio sasvim učinkovit, morate ga ispravno postaviti (vidi II-IV)
- Oprema se ne smije koristiti izvan svojih ograničenja u bilo koje svrhe osim onih za koje je namijenjena;
- Oprema ne smije doći u kontakt s bilo čime što će ju oštetiti, uključujući (ali se ne ograničavajući na): oštre rubove, grube površine, strojeve u pokretu ili primjene na visokim temperaturama poput zavarivanja, izvora toplote i područja pod naponom.
- Važno za sigurnost jeste da sidreni uređaj ili sidrena točka uvijek budu postavljeni na način da se smanje mogućnosti pada i razdaljina potencijalnog pada, te se i posao mora obavljati na taj način. Tamo gdje je važno da se sidreni uređaj/ točka postave iznad položaja korisnika, proizvođač će napraviti izjavu sukladnu s time;
- Iza sigurnost je veoma važno da provjerite slobodni prostor ispod korisnika na radnom mjestu prije svake uporabe tako da, u slučaju pada, neće biti sudara s tlom ili drugih prepreka na putanji pada;
- Ako se proizvod ponovo prodava izvan izvorne zemlje destinacije, prodavač će dati upute za korisnike za uporabu, održavanje, periodične preglede i popravke na jeziku zemlje u kojoj se proizvod treba koristiti.
- Uvijek provjerite jesu li sve komponente korištene u kombinaciji kompatibilne.
- Veoma je važno radi sigurnosti da se oprema odmah povuče iz uporabe ako:
 - Se pojavi bilo kakva sumnja u sigurnu uporabu ili;
 - Je korištena za zaustavljanje pada i ne koristi se više do prijama pismene potvrde od strane kompetentne osobe da je to moguće;
- Zabranjeno je vršiti bilo kakve zamjene ili dodavanja na opremi bez prethodnog pismenog odobrenja proizvođača, te se bilo kakve popravke obavljaju samo sukladno s postupcima koje je odredio proizvođač.
- Kad se oprema navlaži, bilo zbog uporabe ili zbog čišćenja, moći će se prirodno osušiti i mora se čuvati dalje od izravnog sunčevog svjetla;
- Redovni periodični pregledi su potrebni, te sigurnost korisnika ovisi o daljoj učinkovitosti i trajnosti opreme.
- Periodični pregledi se trebaju sprovesti od strane osobe kompetentne za periodične preglede i strogo sukladno s postupcima periodičnih pregleda proizvođača.
- Proizvod čistite vodom i blagim sapunom (pH neutralnim). Nije dozvoljeno koristiti kiseline, proizvode na bazi otapala, otapala niti bilo koji dezinficirajući proizvod koji bi mogao oštetiti proizvod.

3-3 POSTUPCI U HITNIM SLUČAJEVIMA

Kad god se koristi sustav za zaštitu od pada, morate uspostaviti plan kako biste se suočili s hitnim situacijama koje se mogu dogoditi (primjerice spašavanje nakon pada).

3-4 PLAN SPAŠAVANJA

UPOZORENJE: Odgovarajuća i dovoljna procjena rizika mora se obaviti prije početka bilo kojeg rada na visini ili bilo kojeg rada koji zahtijeva uporabu osobne zaštitne opreme (OZO)

kao kontrolna mjera.

Korisnik mora imati plan spašavanja i, blizu sebe, sredstva da ga iskoristi.

Plan mora uzeti u obzir opremu i specijalnu obuku potrebne da učinkovito sprovede brzo spašavanje pod svim predvidljivim okolnostima.

4 - INFORMACIJE NAKON UPORABE

4-1 ČIŠĆENJE

Pojas se treba prati vodom i blagim sapunom (pH neutralnim). Nikada nemojte koristiti kiseline ili bilo koji proizvod temeljen na otapalima.

Dozvolite da se osuši na zraku u dobro prozračenom prostoru, dalje od izvora toplote. Pohranite pojas daleko od vlage i ultraljubičastog zračenja.

Izbjegavajte bilo kakvu korozivnu, pretjerano toplu ili hladnu atmosferu.

4-2 PERIODIČNI PREGLEDI

Ove se upute moraju čuvati uz proizvod. Popunite dokument o identificiranju i unesite informacije o oznakama. Ovaj periodični pregled, kojim se provjerava učinkovitost i snaga opreme, neophodan je kako bi se jamčila sigurnost korisnika. Vaša je odgovornost da se uvjerite da je ovaj list ažuriran i pohranjen. U odsustvu bilo kakve pismene informacije na identifikacijskom listu, smatrat će se da proizvod nije održavan i proizvođač neće omogućiti jamstvo. Kvalificirana osoba mora pregledati opremu bar jednom godišnje u strogoj sukladnosti s uputama proizvođača i pregled se mora evidentirati u priloženom listu i na etiketi koja je data u tu svrhu na pojasu. Učestalost pregleda mora porasti sukladno s pravilima u slučaju prečeste uporabe ili u teškim okolišnim uvjetima. Morate provjeriti i čitljivost oznaka na proizvodu.

4-3 VIJEK TRAJANJA

Funkcionalno trajanje remena Honeywell određuje se radnim uvjetima i održavanjem. Sve dok proizvod prolazi kriterije pregleda od strane kompetentne osobe, može ostati u radu. Ipak, sljedeći čimbenici mogu smanjiti performanse proizvoda i njegov vijek trajanja: intenzivna uporaba, neispravna pohrana, neodgovarajuća uporaba, zaustavljanje pada, deformacije, kontakt s kemijskim proizvodima (alkalije i kiseline), izloženost izvorima toplote > 60°C, izloženost izvorima hladnoće < -30°C, izloženost ultraljubičastim zracima, prljav ili veoma vlažan okoliš. (vidi 9).

5 - RAZNO

5-1 IDENTIFICIRANJE (VIDI DODATAK 2)

5-2 PRIMJENJIVI PRAVILNICI (VIDI 1 -6)

5-3 PRIJAVLJENO TIJELO (VIDI DODATAK 4)



HASZNÁLATI UTASÍTÁS

Személyi védőfelszerelés TESTHEVEDER

Az EN 361:2002 szabványnak megfelelően

1- BEVEZETÉS

1-1 FONTOS MEGJEGYZÉS:

Ön személyi védőeszközt (PPE) vásárolt, köszönjük bizalmát. Kérjük, kövesse az itt található előírásokat **A FELSZERELÉS MINDEN HASZNÁLATA ELŐTT**, hogy a felszerelés minél több előnyét élvezhesse. A használati útmutatóban említett utasítások mellőzése súlyos sérüléseket vagy halált okozhat.

Javasoljuk, hogy rendszeres időközönként olvassa el újra a kézikönyvben leírtakat. Továbbá a gyártó vagy képviselője nem vállal felelősséget a használati utasításban leírtaktól eltérő használatból, tárolásból vagy karbantartásból eredő hibákért.

AZ UTASÍTÁSOK BE NEM TARTÁSA A TERMÉK MEGHIBÁSODÁSÁT EREDMÉNYEZHETI, AMELY ÍGY KÉPTELEN MEGAKADÁLYOZNI A ZUHANÁST, AMI VÉGÜL SÚLYOS VAGY AKÁR HALÁLOS SÉRÜLÉSSSEL IS VÉGZÖDHET.

HA A VÁSÁRLÓ NEM A TERMÉK VÉGFELHASZNÁLÓJA, FONTOS, HOGY EZEKET A LEÍRÁSOKAT TOVÁBBÍTSA A VÉGFELHASZNÁLÓNAK

A felhasználói biztonság érdekében, amennyiben a termék az eredeti célországon kívül viszonteladásra került, az értékesítő köteles megadni a következő információkat annak az országnak a nyelvén, ahol a terméket használják:

- Karbantartási utasítások
- A rendszeres átvizsgálásra vonatkozó utasítások
- Javítási utasítások
- A berendezésre vonatkozó kiegészítő információk

1-1 AZ ÉRINTETT TERMÉKEK LISTÁJA

1-2 ELÉRHETŐSÉGEK

Honeywell Fall Protection France SAS
35-37, rue de la Bidauderie
18100 VIERZON CEDEX - France

✉ IS.PPE.TECHSUPPORT.EUROPE@honeywell.com

☎ 00 800 33 44 28 03

www.honeywellsafety.com

1-3 A TERMÉK LEÍRÁSA

MEGFELEL AZ EN 361:2002 SZABVÁNYNAK

Teljes testhevederzet (PES hálók, PA és PES szálak, fém- és műanyagalkatrészek, felszerelés címke adatokkal a használt anyagokról) összekötőelemekkel vagy összekötőelemek nélkül (megfelel az EN 362:2004 szabványnak).

1-4 KOMPATIBILITÁS

A zuhanásgátló hevederzetet a személyi zuhanásgátló rendszer részét képező egyéb komponensekkel történő együttes használatra fejlesztették ki (megfelel az EN 363:2008 szabványnak).

Használat előtt feltétlenül bizonyosodjon meg arról, hogy a termékkel társított egyes elemekre vonatkozó ajánlásokat figyelembe vette, a vonatkozó előírásaik szerint azok megfelelnek a vonatkozó európai szabványoknak vagy más ide vonatkozó szabványnak, illetve a biztonsági funkcióik nem ütköznek egymással. Ellenőrizze, hogy a vásárolt termék megfelel-e a másik rendszer elemeire vonatkozó ajánlásoknak.

1-5 VESZÉLYEK

A hevedert arra tervezték, hogy a zuhanásgátló rendszerekkel történő együttes használat esetén megakadályozzák a magasból történő lezuhanást, amely akár súlyos sérüléseket is eredményezhet.

Használat közben védje a felszerelését a munkakörnyezetben található veszélyektől: hő, elektromos vagy mechanikai hatásoktól, ráfröccsenő savtól, éles szélektől stb....

1-6 TELJESÍTMÉNY

Ez az eszköz az EN 361 szerinti szabványos EU vizsgálaton esett át egy bejelentett szervezetnél (lásd: Appendix 4), amely EU megfelelőségi nyilatkozatot bocsátott ki annak igazolására, hogy valamennyi gyártott felszerelés, illetve a hozzájuk tartozó utasítások megfelelnek a (EU) 2016/425 rendelete.

1-7 KORLÁTOZÁSOK ÉS JELLEMZŐK

Az EN361:2002 sz. szabvány előírásainak megfelelően zuhanásgátlóként kizárólag teljes felszereltségű testhevederek használhatók.

A hevedert kizárólag zuhanásgátló rendszerek részeként szabad használni (pl. tetőn, teraszon, állványzaton stb. történő munkavégzés során); a hevedert tilos munkahelyzet-beállításra, illetve függesztési munkák során használni.

A heveder tilos terhek hordására használni.

Ha a hevedert tényleges zuhanás megakadályozására használták, akkor a hevedert ki kell vonni a forgalomból.

1-8 KÉPZÉS

FIGYELEM

A magasban végzett tevékenység veszélyes, komoly balesetekhez és sérülésekhez vezethet. Szeretnénk felhívni a figyelmét, hogy Ön személyesen felelős bármely termékünk használatában közben vagy azt követően bekövetkező balesetért, sérülésért vagy végzetes eseményért mind saját mind pedig harmadik fél esetében. Termékeink használatára kizárólag azok az illetékes személyek jogosultak, akik megfelelő képzésben részesültek, vagy akik illetékes felügyelő felügyelete és irányítása alatt végzik munkájukat. Győződjön meg arról, hogy Ön a jelen egyéni védőeszközzel kapcsolatosan a megfelelő képzésben részesült, és tökéletesen tisztában van az eszköz használatával és működésével. Amennyiben bármilyen kételye merülne fel, ne vállaljon kockázatot, hanem kérjen tanácsot. A magasban történő munkavégzéshez elengedhetetlen a jó fizikai kondíció. Bizonyos orvosi ellenjavallatok veszélyeztethetik a használó biztonságát az egyéni védőeszköz (bizonyos gyógyszerek szedése, szív-, és érrendszeri problémák, stb.) rendeltetésszerű használatában és vészhelyzetben. Bizonytalanság esetén forduljon kezelőorvosához.

2 - HASZNÁLAT ELŐTTI TUDNIVALÓK

Amennyiben lehetséges, erősen ajánlott, hogy a berendezést személyesen egyetlen használó számára adják ki.

2-1 SZÁLLÍTÁS, TÁROLÁS ÉS CSOMAGOLÁS

Tartsa távol a különböző hőforrásoktól. A hevederet olyan helyen tárolja, ahol nincs kitéve párának és ultrabolya sugárzásnak.

Kerülje az olyan környezetet, amely korrozív hatású, túlzottan meleg vagy hideg. Szállítás

közben is ellenőrizze, hogy a védőfelszerelés nincs-e hőforrás, nyirkos terület, korrózió környezet, ultraibolya sugárzás stb. közelében. ... A hevederzet értékesítése korhadás- és vízálló műanyag csomagolásban történik, mellékelve a használati utasítást.

2-2 A MEGFELELŐ MÉRET KIVÁLASZTÁSA (5. ÁBRA)

2-3 ELLENŐRZÉS

Használat előtt minden alkalommal alapos szemrevételezéssel meg kell győződni arról, hogy a PPE eszköz, valamint minden egyéb hozzákapcsolt eszköz (csatlakozó, kantár stb.) hiánytalan. Tegyen meg minden szükséges intézkedést, hogy az esetleges mentést teljes biztonságban lehessen végrehajtani. Abban az esetben, ha a termék megromlásodik, vegye fel a kapcsolatot a gyártóval vagy kereskedőjével. Ha kétségei vannak a termék biztonsági állapotával kapcsolatban, vagy ha a termék zuhanást gátolt meg, saját személyes biztonsága érdekében elengedhetetlen, hogy a személyi védőfelszerelést kivonják a használatból, és visszajuttassák a gyártóhoz vagy egy szakszervizközponthoz ellenőrzés vagy megsemmisítés céljából. A bevizsgálás után a központ írásban jóváhagyja vagy elutasítja a PPE eszköz további használatát. A PPE eszköz saját kezű módosítása vagy javítása szigorúan tilos! Ilyen javításokat kizárólag a gyártó vagy a szervizközpont végezhet.

Ellenőrizze a hevederzet állapotát: (VII. ábra):

- Nincs kezdődő szakadás a kantáron
- A D-gyűrűk nem deformálódtak el
- A csatrendszerek működése megfelelő
- A varratok épek
- A fém alkatrészek jó állapotban vannak
- A zuhanásjelzők nem oldottak ki

A hevederzetten adott esetben több zuhanásjelző is található:

- A hátsó hálón: amennyiben a zuhanásjelző működésbe lép, a hátsó szíj piros varrása elszakad. A zuhanásjelző láthatóvá válik (figyelmeztető címke jelzi, hogy a termék többé nem használható)..
- A heveder hurkain (elülső hevedercsatlakoztatási pontok): ha a zuhanásjelző kioldódik az egyes mellkasi hevederhurkokon található piros öltések elszakadnak. Ekkor láthatóvá válik egy zuhanásjelző (egy figyelmeztető címke), amely felhívja a felhasználó figyelmét, hogy a terméket ki kell vonni a forgalomból.
- A mellhevederen (egy D-gyűrűn keresztüli mellkasi csatlakoztatási pont): a zuhanásjelző kioldásakor a mellhevederen található piros öltés elszakad.

2-4 A ZUHANÁSGÁTLÓ HEVEDERZET FELHELYEZÉSE ÉS BEÁLLÍTÁSA

Ahhoz, hogy a hevederzetet nehézség nélkül fel tudja venni, kérjük, kövesse az alábbi utasításokat (I. ábra):

- Fogja meg a hevederzetet a hátoldali D-gyűrűnél.
- Vegye fel egymás után a vállhevedereket.
- Helyezze a combhevedereket a lábai közé, és rögzítse azokat a csatokba, a csípő mindkét oldalán. Figyeljen, nehogy keresztbe legyenek a combhevederek.
- Állítsa be a combhevedereket a heveder végeinek meghúzásával vagy kiengedésével
- Zárja össze a mellhevedert.
- Állítsa be egymás után az elülső állítócsatokat a heveder végének meghúzásával vagy kiengedésével.
- Allítsa be az oldalszíjakat

A zuhanásgátló hevederzet teljes hatékonyságához elengedhetetlen a precíz beállítás (azaz ne legyen túl szoros vagy túl laza, és a combhevederek vízszintes helyzetben álljanak a lábakon). Megjegyzés: a gumirozott hevederből készült hevederzeteket szorosabban kell illeszteni.

Ha a hevederzet beállítása megtörtént, ellenőrizze, hogy a heveder ne legyen megtekeredve vagy keresztbe, a csatokat megfelelően kapcsolódnak, valamint hogy a hátoldali „D” gyűrű a lapockákkal egy vonalban helyezkedik el. Az optimális biztonság érdekében nyugodtan kérjen

segítséget.

2-5 A HEVEDERZET LEVÉTELE

Ha a munkavégzést követően már nem áll fenn a zuhanásveszély, akkor oldja ki a csatokat és vegye le a hevederzetet.

3 - HASZNÁLAT

3-1 HASZNÁLATTAL KAPCSOLATOS INFORMÁCIÓK

A teljes testheveder megfelelő rögzítéséhez a rögzítő ponthoz (az EN 795:1997 sz. szabvány előírásainak megfelelően), a biztonságos munkavégzés céljából, a kockázatok és a zuhanásveszély minimalizálásának céljából illetve a munkamagasság csökkentésének céljából, cselekedjen az alábbi utasítások szerint:

- Csatlakoztassa az energiaelnyelőt (megfelel az EN 355 szabványnak) a zuhanásgátló hevederzet hátoldali kapcsolóeleméhez (lásd EN 355) vagy egy automatikus, visszahúzható zuhanásgátlóhoz (megfelel az EN 360 szabványnak).
- A zuhanásgátló hevederzet mellkasi kapcsolóeleméhez csatlakoztassa a biztosító eszközzel ellátott mobil zuhanásgátlót (ha merev, akkor megfelel az EN 3531 szabványnak, ha rugalmas, akkor megfelel az EN 3532 szabványnak).

KIKÖTÉSI PONT

Amennyiben lehetséges használjon biztosító eszközöket (EN 795:1997 szabvánnyal összhangban – lásd a vonatkozó felhasználói kézikönyveket) vagy szerkezeti biztosítást, amelyet szilárd felületre vagy szerkezetre rögzít (fal, pillér stb.).

Ellenőrizze, hogy a kikötési pont:

- Minimum 12 kN ellenállást biztosít
- Ideális esetben a kezelő felett helyezkedik el (X. ábra)
- A munkafelülethez képest függőleges helyzetben van: (maximum $\pm 30^\circ$ -os szögben tér el)
- Teljes mértékben illeszkedik a berendezés kapcsolóeszközéhez
- Nincsenek rajta éles szélek

A SRL RÖGZÍTÉSE

A háló csatlakoztatási bővítménye támogatja az automatikusan visszahúzódó biztosítókötél gyors és könnyű rögzítését.

Zuhanásmegelőzés céljából, az SRL hátsó rögzítőpontot (háló csatlakoztatási bővítménye) használja az automatikusan visszahúzódó eszköz rögzítéséhez, amennyiben nem használ egyéb csatlakoztatási pontot. Zuhanásmegelőzés céljából soha ne használjon feszítőkötél rögzítéséhez használt csatlakozásokat.

KARABINER

Az összekötőelem megfelel az EN 362:2004 szabványnak.

- A karabinert közvetlenül a hevederzethez kell csatlakoztatni (azaz közttes csat nélkül).
- Ha a karabinert egy kikötési ponthoz történő rögzítésre használja, akkor hogy az a „KIKÖTÉSI PONT” részben található ajánlásoknak megfelelően.
- A kikötési ponthoz történő rögzítéshez hevederes kikötési pont (EN 795:1997) vagy rögzítőkopocs (EN 362:2004) is használható.

A KARABINER CSATLAKOZTATÁSAKOR GYŐZŐDJÖN MEG ARRÓL, HOGY A ZÁRÓRENDSZER A HELYÉN VAN.

FIGYELEM:

A karabiner az Ön biztonságának nélkülözhetetlen eleme (lásd a vonatkozó felhasználói kézikönyvet). Ezért a következőket javasoljuk:

- Ha lehetséges, a csatlakozót csak egyetlen személy használja
- Használat előtt minden alkalommal ellenőrizze, hogy a zárórendszeren van-e elváltzás, kopás, és hogy megfelelően működik-e

- Ha a karabiner kézi zárórendszerrel van felszerelve, akkor a munkanap során ne kapcsolja össze és válassa szét több alkalommal

HASONLÓKÉPPEN, HA A KARABINER MÁR MEGGÁTOLT EGY ZUHANÁST, AKKOR A BIZTONSÁG ÉRDEKÉBEN VISSZA KELL SZÁLLÍTANI AZT ELLENŐRZÉSRE.

A zuhanásgátló berendezést csatlakoztassa a hevederhez **KIZÁRÓLAG** az ebből a célból telepített hátsó rögzítőelem (horog vagy a háló csatlakoztató bővítménye) vagy a mellkas rögzítő pontok (hálópántok vagy horog) használatával. A mellkas rögzítő horgokat használja egyidejűleg kizárólag két ponttal. A hátsó hálócsatlakoztató bővítmény csatlakoztatásához használjon kizárólag személyes automatikusan visszahúzódó biztosítóköteleket. Használat közben ellenőrizze rendszeresen a szabályozó és/vagy rögzítő alkatrészeket.

SZABAD ESÉSTÉR

Amennyiben zuhanásveszély áll fenn, vagy ha a rögzítőt csak a hevederzet kapcsolópontjai alá lehet helyezni, elengedhetetlen egy energiaelnyelővel ellátott kantár használata. Az energiaelnyelővel felszerelt kantár használata előtt ellenőrizze, van-e elegendő eséstér a felhasználó lába alatt, nehogy nekiütközzön a szerkezetnek vagy a talajnak. (Lásd a vonatkozó felhasználói kézikönyvet). 100 kg-os teher mellett, kettes zuhanási tényező esetén (a legrosszabb körülmény), a „D” eséstér a „H” megállási távolság ($2L + 1,75 \text{ m}$) és további 1 m távolság összegének felel meg (lásd VIII.). Fontos: Amennyiben a hevederzet hosszabbító hevederrel van felszerelve, a talajszinttől mért távolság kiszámítása során azt is figyelembe kell venni.

3-2 FIGYELMEZTETÉS

- A pihenési pontok legfeljebb 1,5 kg-os terhet bírnak el. Ha a pihenési pontokhoz az előírt-nál nehezebb súlyt csatlakoztat, vagy a pihenési pont gyűrűjét hirtelen megrántja, akkor a gyűrű kijön a lemezből. A kiesett gyűrű visszahelyezhető a lemezbe anélkül, hogy ez bármilyen módon befolyásolná a hevederzet biztonságos és megbízható használatát.
- A zuhanásgátló hevederzet maximális hatékonyságához elengedhetetlen a pontos beállítás (II–IV. ábra).
- A felszerelést használja kizárólag a korlátozásoknak megfelelően és szakszerűen;
- Ne tegye ki a felszerelést semmilyen káros tárgynak vagy tényezőnek, többek között (de nem kizárólag) a következőknek: éles éleknek, csiszoló felületeknek, mozgó alkatrészeknek vagy magas hőmérsékleteknek, például hegesztésnek, hőforrásoknak és elektromosság-nak.
- Biztonsági okokból mindig bizonyosodjon meg arról, hogy a rögzítőeszközök és rögzítőpontok megfelelően minimalizálják a zuhanások veszélyét és a zuhanási távolságokat. A gyártó köteles jelezni, ha a felszerelés használatakor szükséges a rögzítőeszköz/ rögzítőpont elhelyezése a felhasználó felett;
- A felszerelés használatakor mindig ellenőrizze a felhasználó alatti szabad területet, így biztosítva hogy esetleges zuhanás esetében a felhasználó nem ütközik semmilyen felülettel vagy akadállyal;
- Mindig bizonyosodjon meg a használt felszerelések összeférhetőségéről.
- Biztonsági okokból szüntesse be a felszerelés használatát azonnal, amennyiben:
 - kétélyek merülnek fel a felszerelés állapotával vagy biztonságos használatával kapcsolatban vagy;
 - amennyiben a felszerelés megakadályozott egy zuhanást, ismételt használatához szükséges egy szakképzett személy írott jóváhagyása;
- Amennyiben a terméket célországokon kívüli felhasználónak adja tovább, bizonyosodjon meg arról, hogy a termékkel együtt átadta az új célország nyelvére lefordított használati, és a rendszeres ellenőrzéseket tartalmazó karbantartási útmutatót is.
- A gyártó írott hozzájárulásának hiányában tilos a felszerelés módosítása vagy kiegészítése; a javítási munkálatokat végezze kizárólag a gyártó utasításainak megfelelően;
- Amennyiben a felszerelés használat vagy tisztítás következtében nedvessé válik, hagyja a felszerelést természetesen megszáradni és ne tegye ki közvetlen hőforrásoknak;

- A felszerelést ellenőrizze rendszeresen, így biztosítva a felszerelés biztonságos és hatékony használatát, illetve hosszú élettartamát.
- Bizonyosodjon meg arról, hogy a rendszeres ellenőrzéseket kizárólag megfelelően képzett személy végzi, a gyártó rendszeres ellenőrzésekre vonatkozó előírásainak megfelelően;
- A terméket tisztítsa vízzel és finom szappannal (pH semleges). A savak, oldószerek, oldószeralapú vegyszerek és fertőtlenítőszeres használata tilos, ellenkező esetben a termék megsérülhet.

3-3 VÉSZHELYZETI ELJÁRÁSOK

A zuhanásvédelmi rendszer használatát igénylő munkák előtt kötelező meghatározni a vészhelyzeti teendőket egy esetleges lezuhanás következményeinek kezelése céljából.

3-4 MENTÉSI TERV

FIGYELEM: Bármilyen magaslati munka előtt, illetve az egyéni védőfelszerelések (PPE) használatát feltételező munkák kivitelezése előtt, biztonsági okokból mérje fel megfelelően az összes kockázatot.

Bizonyosodjon meg arról, hogy a felhasználó rendelkezik egy szükség esetében kivitelezhető mentési tervvel.

Bizonyosodjon meg arról, hogy az adott terv kiterjed az összes előrelátható helyzetben alkalmazott mentési akciók azonnali és hatékony kivitelezésére, és az ehhez szükséges felszerelésekre és továbbképzésekre is.

4 - HASZNÁLAT UTÁNI TUDNIVALÓK

4-1 TISZTÍTÁS

- A hevederzetet enyhe (pH-semleges) szappanos vízzel kell tisztítani. Soha ne használjon savat, oldószert vagy oldószer alapú terméket.
- Hagyja megszáradni egy jól szellőző területen, tartsa távol a hőforrásoktól. A hevederzetet olyan helyen tárolja, ahol nincs kitéve párának és ultraibolya sugárzásnak.
- Kerülje az olyan környezetet, amely korrozív hatású, túlzottan meleg vagy hideg.

4-2 IDŐSZAKOS ÁTVIZSGÁLÁS

Ezeket az előírásokat tartsa a termék mellett. Töltse ki az azonosítólapot és adja meg a jelölési információkat. Ez az időszakos ellenőrzés, mely során ellenőrzi a felszerelés hatékonyságát és erősségét, elengedhetetlen a felhasználó biztonságának garantálása érdekében. Az Önfelelőssége az adatlap tárolása és aktualizálása (naprakészen tartása). Ha az adatlapon nincs írásos nyoma az átvizsgálás elvégzésének, akkor úgy kell tekinteni, hogy a termékre vonatkozó karbantartási előírásokat nem tartották be, így a gyártó nem vállal érte garanciális felelősséget. A felszerelést legalább évente egyszer, a gyártó utasításait szigorúan betartva meg kell vizsgáltatni egy szakértővel, és a vizsgálatot fel kell vezetni a mellékelt űrlapra, valamint a hevederzeten erre a célra feltüntetett címkére. Fokozott igénybevétel vagy nehéz környezeti viszonyok esetén az ellenőrzés gyakoriságát a szabályozásokkal összhangban növelni kell. A termékjelölések olvashatóságát ellenőrizni kell.

4-3 ÉLETTARTAM

A Honeywell heveder élettartama függ a munkakörülményektől és a karbantartástól. A felszerelést használja kizárólag addig, ameddig annak vizsgálatokon alapuló jóváhagyása biztosított. A következő tényezők azonban befolyásolhatják a termék hatékonyságát és élettartamát: intenzív használat, nem megfelelő tárolás, nem megfelelő használat, egy zuhanás meggátlása, eltorzulás, vegyszerekkel (lúgos és savas anyagok) való érintkezés, 60 °C-nál magasabb hőmérsékletű hőforrásoknak vagy -30 °C-nál alacsonyabb hőmérsékleti körülményeknek való kitétel, ultraibolya-sugárzás, koszos vagy rendkívül nedves környezet. (IX. ábra)

5 - EGYÉB

5-1 AZONOSÍTÁS (APPENDIX 2)

5-2 VONATKOZÓ RENDELETE (§1–6.)

5-3 BEJELENTETT SZERVEZET (APPENDIX 4)



ISTRUZIONI GENERALI

Dispositivi di protezione individuale IMBRACATURA COMPLETA Conforme alla norma europea EN 361:2002

1- INTRODUZIONE

1-1 NOTE IMPORTANTI:

Vi ringraziamo per l'acquisto dei nostri dispositivi di protezione individuale (DPI) e per la fiducia che avete riposto nei nostri prodotti. Per usufruire al meglio di questi prodotti, **PRIMA DI OGNI UTILIZZO** è opportuno seguire le istruzioni contenute nel presente manuale. La mancata osservanza delle istruzioni presenti in questo manuale può comportare gravi lesioni o morte.

Vi raccomandiamo di rileggere periodicamente le istruzioni riportate. Inoltre il produttore o il suo mandatario declina ogni responsabilità per qualsiasi uso, metodo di stoccaggio o di manutenzione intrapreso in modo diverso da quanto indicato nel presente manuale.

**IL MANCATO RISPETTO DI QUESTE ISTRUZIONI PUÒ
COMPORTARE MALFUNZIONAMENTI DEL PRODOTTO E
PREGIUDICARE L'ARRESTO DI UNA CADUTA, COMPORTANDO
QUINDI LESIONI GRAVI O MORTALI PER L'UTENTE
SE L'ACQUIRENTE NON È L'UTILIZZATORE FINALE, DOVRÀ
CONSEGNARE IL PRESENTE MANUALE ALLA PERSONA
INTERESSATA.**

Nel caso in cui il prodotto venga rivenduto in un paese diverso dal paese di destinazione originale, il rivenditore dovrà fornire la documentazione elencata di seguito nella lingua locale, al fine di garantire la sicurezza dell'utilizzatore:

- istruzioni per la manutenzione
- istruzioni per i controlli periodici;
- istruzioni relative alle riparazioni;
- informazioni aggiuntive specifiche dell'attrezzatura.

1-1 ELENCO DI PRODOTTI INTERESSATI

1-2 CONTATTO

Honeywell Fall Protection France SAS
35-37, rue de la Bidauderie
18100 VIERZON CEDEX - France

✉ IS.PPE.TECHSUPPORT.EUROPE@honeywell.com
☎ 00 800 33 44 28 03
www.honeywellsafety.com

1-3 DESCRIZIONE DEL PRODOTTO

CONFORME ALLA NORMATIVA EN 361:2002

Imbracatura anticaduta (costituita da fettucce PES, fili PA e PES, componenti metallici e parti in plastica; informazioni sul materiale disponibili nella marcatura dell'attrezzatura) con o senza connettori (in conformità alla normativa EN 362:2004).

1-4 COMPATIBILITÀ

Un'imbracatura deve essere utilizzata in combinazione con altri componenti di sistemi anticaduta individuali (in conformità alla normativa EN 363:2008).

Prima di ogni utilizzo, assicurarsi che vengano rispettate le raccomandazioni relative a ogni elemento associato al prodotto, come definito nei rispettivi manuali. Assicurarsi, inoltre, che siano rispettate le normative europee applicabili o, in mancanza di queste, che sia rispettata qualsiasi altra normativa appropriata e che le rispettive funzioni di protezione non interferiscano fra loro.

Verificare che il prodotto acquistato sia compatibile con le istruzioni e le raccomandazioni degli altri componenti del sistema.

1-5 RISCHI

In combinazione con i sistemi anticaduta, questa imbracatura è progettata per proteggere da cadute dall'alto che possono causare lesioni gravi.

Durante l'utilizzo del DPI occorre adottare tutte le misure necessarie per proteggerlo dai rischi legati all'ambiente di lavoro: spruzzi di acido, bordi taglienti, shock termici o meccanici, scariche elettriche, ecc.

1-6 PERFORMANCE

Il dispositivo è stato sottoposto a un test ai sensi delle norme UE (EN 361:2002) da parte di un organismo notificato (v. Appendix 4), il quale ha rilasciato un certificato corrispondente che decreta la conformità del dispositivo e delle rispettive istruzioni al Regolamento (UE) 2016/425.

1-7 LIMITAZIONI E CAPACITÀ

È permesso utilizzare durante un arresto di caduta soltanto un'imbracatura completa, conforme alla norma EN361:2002.

Quest'imbracatura dev'essere utilizzata congiuntamente a un sistema anticaduta (per es. per lavorare su tetti, impalcature, terrazzi, ecc...) e non dev'essere impiegata per il posizionamento o la sospensione dell'operatore.

Non utilizzare mai questa imbracatura per trasportare carichi.

Qualora l'imbracatura dovesse essere utilizzata per fermare una caduta, si dovrà metterla fuori servizio.

1-8 FORMAZIONE

ATTENZIONE

Le attività in altezza sono pericolose e possono comportare seri incidenti e ferite. Vi ricordiamo che siete personalmente responsabili nel caso di incidente, ferita o fatalità sia verso voi stessi che verso terzi, durante o in seguito all'uso di uno dei nostri prodotti. L'utilizzazione dei nostri prodotti è riservata a persone competenti che hanno seguito un addestramento adeguato o sotto la responsabilità di un superiore competente. Assicuratevi di essere stati adeguatamente addestrati all'uso di questo dispositivo e che abbiate completamente capito come funziona. Per qualsiasi dubbio, non correte alcun rischio, chiedete consiglio. È requisito indispensabile una buona condizione fisica per intraprendere un lavoro in altezza. Alcune controindicazioni mediche possono nuocere alla sicurezza dell'utilizzatore (sommministrazione di medicinali, problemi cardiovascolari...) durante l'impiego normale del DPI e in caso di urgenza. In caso di dubbio consultare il proprio medico.

2 - INFORMAZIONI PRIMA DELL'USO

Laddove possibile, si consiglia vivamente di assegnare il dispositivo di protezione individuale ad un singolo utilizzatore.

2-1 TRASPORTO, STOCCAGGIO

Conservare lontano da fonti di calore. Tenete l'imbracatura al riparo dall'umidità e dai raggi

ultravioletti.

Conservatela in ambienti non eccessivamente caldi o freddi e lontano da esalazioni corrosive.

Durante il trasporto, controllare che il DPI sia sistemato al riparo da fonti di calore, umidità, agenti atmosferici corrosivi, raggi ultravioletti, ecc.

2-2 SCEGLIERE LA TAGLIA CORRETTA (V P 5)

2-3 CONTROLLO

Prima di ogni utilizzo è consigliabile effettuare un'approfondita ispezione visiva al fine di accertare l'integrità del DPI e di qualsiasi altra attrezzatura ad esso associata (connettore, cinghia, ecc.). Prendere tutti i provvedimenti necessari affinché eventuali operazioni di salvataggio possano svolgersi in piena sicurezza. In caso di danneggiamento del prodotto, rivolgersi al produttore o al suo agente. In caso di dubbi sulla sicurezza del prodotto o qualora il prodotto venga utilizzato per arrestare una caduta, per motivi di sicurezza è necessario ritirare il DPI dal servizio e restituirlo al produttore o al centro di assistenza autorizzato per un'ispezione o per lo smaltimento. Dopo il controllo, il centro rilascerà o negherà l'autorizzazione scritta per riutilizzare il DPI. È severamente proibito modificare o riparare di propria iniziativa un DPI. Solamente il costruttore o un centro di riparazione autorizzato è abilitato a effettuare tali riparazioni.

Verificare lo stato di servizio dell'imbracatura: (v.VII):

- Assenza di segni di usura della cinghia,
- Assenza di deformazioni degli anelli a "D",
- Corretto funzionamento dell'allacciamento,
- Integrità delle cuciture,
- Buono stato degli elementi metallici.
- Mancata attivazione degli indicatori di caduta

L'imbracatura presenta diversi indicatori di caduta:

- sulla fettuccia posteriore: quando l'indicatore di caduta è innescato, la cucitura rossa sulla cinghia posteriore si romperà. Un indicatore di caduta sarà quindi visibile (etichetta di avvertenza che indica che il prodotto non deve più essere utilizzato).
- Sull'anello anteriore della cinghia (punti di ancoraggio della cinghia anteriori): se questo indicatore di caduta viene attivato, la cucitura rossa su ogni anello della cinghia toracica si romperà. Un indicatore di caduta sarà dunque visibile (etichetta di avvertenza che indica che il prodotto non può più essere utilizzato)
- Sulla cinghia toracica (punto di ancoraggio toracico tramite anello a D): se questo indicatore di caduta viene attivato, la cucitura rossa sulla cinghia toracica si romperà.

2-4 COME INDOSSARE E REGOLARE UN'IMBRACATURA

Per indossare facilmente un'imbracatura, vi suggeriamo di seguire le seguenti istruzioni (v. I):

- Prendete l'imbracatura dall'anello a 'D' posteriore,
- Indossate le bretelle una dopo l'altra,
- Fate passare i cosciali attorno alle gambe per allacciarli alle fibbie poste sui fianchi, assicurandovi che i cosciali non si incrocino
- Regolate i cosciali tirando o rilasciando le estremità delle cinghie
- Chiudete la cinghia toracica,
- Regolate le fibbie di regolazione anteriore una dopo l'altra, tirando o rilasciando l'estremità della cinghia.
- Regolare le cinghie laterali.

Per garantire la massima efficienza dell'imbracatura, è necessario regolarla correttamente (né troppo stretta né troppo larga e le cinghie strette devono trovarsi in posizione orizzontale sulle gambe). Nota: le imbracature costituite da cinghie elastiche richiedono una regolazione più aderente.

Dopo aver regolato l'imbracatura, controllate che nessuna cinghia sia attorcigliata o ingarbugliata, che tutte le fibbie siano correttamente allacciate e che l'anello a 'D' dorsale sia a livello delle scapole. Per la vostra sicurezza non esitate a chiedere aiuto per assicurarvi che l'imbracatura sia indossata correttamente.

2-5 COME RIMUOVERE UN'IMBRACATURA

Dopo il lavoro, quando non ci sono più rischi di caduta dall'alto, sbloccare le varie fibbie per rimuovere l'imbracatura.

3 - UTILIZZO

3-1 INFORMAZIONI D'USO

Per agganciare correttamente l'imbracatura anticaduta completa a un punto di ancoraggio (in conformità con la norma EN795:1997) e assicurarsi che il lavoro venga svolto in maniera tale da ridurre quanto più possibile il rischio di caduta e l'altezza di lavoro, raccomandiamo di procedere come di seguito:

- Collegare all'elemento di ancoraggio dorsale dell'imbracatura (v. EN 355) un elemento di assorbimento dell'energia (in conformità alla normativa EN 355) o un dispositivo a richiamo automatico (in conformità alla normativa EN 360).
- per l'elemento di ancoraggio toracico, collegare l'imbracatura a un dispositivo anticaduta mobile, che includa un supporto di sicurezza (rigido in conformità alla normativa EN 353-1 oppure flessibile in conformità alla normativa EN 353-2).

PUNTO D'ANCORAGGIO

Se possibile, utilizzare questo dispositivo con dispositivi di ancoraggio (conformi alla norma EN 795:1997: fare riferimento alle istruzioni per l'utente corrispondenti) o con ancore strutturali, cioè elementi fissati in modo stabile a una struttura (muro, pilastro, ecc.).

Verificare sempre che il punto di ancoraggio:

- abbia una resistenza superiore a 12 kN,
- sia posizionato, idealmente, più in alto rispetto all'operatore (v. X).
- abbia l'asse verticale parallelo al piano di lavoro: (angolo massimo $\pm 30^\circ$),
- si adatti perfettamente al dispositivo di ancoraggio dell'attrezzatura
- non presenti spigoli taglienti

ANCORAGGIO DELLA LINEA VITA PERSONALE AUTORETRATTILE

La prolunga di ancoraggio della cinghia permette un facile ancoraggio della linea vita personale autoretrattile.

Il punto di attacco dorsale per SRL (prolunga di ancoraggio della cinghia) serve ad agganciare il dispositivo autoretrattile quando non è collegato a un punto di collegamento di ancoraggio, per proteggere dalle cadute. Non utilizzare mai gli attacchi di sistemazione del cordino come elemento di attacco anticaduta.

MOSCHETTONE

Connettore conforme alla normativa EN 362:2004

- Il moschettone dev'essere collegato direttamente all'imbracatura senza fibbie intermedie.
- Poiché il moschettone serve per il fissaggio a un punto di ancoraggio, è necessario rispettare le istruzioni fornite nel paragrafo "PUNTO DI ANCORAGGIO".
- È anche possibile utilizzare un anello di cinghia (EN 795:1997) o un gancio d'ancoraggio (EN 362:2004) per connettersi al punto di ancoraggio.

QUANDO SI AGGANCIAMO IL MOSCHETTONE, ASSICURATEVI CHE IL SISTEMA DI BLOCCO SIA POSIZIONATO CORRETTAMENTE.

ATTENZIONE:

Il moschettone è un elemento essenziale per la vostra sicurezza (fare riferimento alle istruzioni per l'utente corrispondenti). Per questo, è consigliabile:

- Assegnare il connettore a una singola persona, se possibile,
- Verificare l'elemento prima di ogni utilizzo per assicurarsi che non sia deformato, che non ci siano segni di usura e per controllare il corretto funzionamento del sistema di blocco,
- Non agganciare e sganciare i connettori muniti di sistema di blocco manuale più volte durante la giornata di lavoro

INOLTRE, SE IL MOSCHETTONE È STATO UTILIZZATO PER ARRESTARE UNA CADUTA, PER MOTIVI DI SICUREZZA È NECESSARIO INVIARLO AL PRODUTTORE PER GLI OPPORTUNI CONTROLLI.

L'aggancio del sistema anticaduta all'imbracatura DEVE avvenire ESCLUSIVAMENTE mediante l'apposito elemento di ancoraggio dorsale (anello a D o prolunga di ancoraggio della cinghia) oppure tramite i punti di ancoraggio toracici (anelli tessili o anello a D). Gli anelli tessili dei punti di ancoraggio toracici devono essere obbligatoriamente utilizzati simultaneamente. È possibile utilizzare solo una linea vita personale autoretrattile per collegare la prolunga di ancoraggio della cinghia posteriore. Durante l'uso, controllare regolarmente le parti per l'attacco e/o la regolazione.

TIRANTE D'ARIA

In caso di rischio di caduta o se l'ancoraggio può essere effettuato soltanto sotto il punto di ancoraggio dell'imbracatura, è opportuno utilizzare una cinghia dotata di dispositivo di assorbimento di energia. Prima dell'utilizzo di un dispositivo di assorbimento integrato in una cinghia, assicurarsi che al di sotto dell'utilizzatore sia presente un tirante d'aria sufficiente ad evitare collisioni con la struttura o il suolo (fare riferimento alle istruzioni per l'utente corrispondenti). Con un peso di 100 Kg e un fattore di caduta pari a due (lo scenario più rischioso), il tirante d'aria D corrisponde alla distanza di arresto H (2L+1,75 m) più una distanza supplementare di 1 m (v. VIII). Attenzione: se l'imbracatura è provvista di una prolunga, dovete tenerne conto nel calcolo del tirante d'aria.

3-2 AVVERTENZA

- I punti di fissaggio possono sostenere un carico massimo di 1,5 kg. Se il carico collegato a questi punti supera il carico massimo o se si esercita una certa forza sull'anello del punto di fissaggio, l'anello si staccherà dalla piastra. In tal caso, è ancora possibile fissarlo nuovamente senza alcun impatto sulla sicurezza e sull'affidabilità dell'imbracatura.
- Per garantire la massima efficienza dell'imbracatura, è necessario regolarla correttamente (v. II-IV)
- Non utilizzare l'attrezzatura oltre i corrispondenti limiti d'uso, o per scopi diversi da quelli previsti;
- L'attrezzatura non dovrà entrare in contatto con tutto ciò che la possa danneggiare, inclusi, ma non solo: bordi taglienti, superfici abrasive, macchinari in funzione o applicazioni ad alte temperature come la saldatura, fonti di calore e aree elettriche.
- È fondamentale per la sicurezza che il lavoro venga svolto, e che il dispositivo di ancoraggio o il punto di ancoraggio siano sempre posizionati, in modo tale da ridurre al minimo la possibilità di caduta e la distanza potenziale di caduta. Laddove è necessario che il dispositivo/punto di ancoraggio siano collocati al di sopra della posizione dell'operatore, il fabbricante è tenuto a rilasciare una dichiarazione in tal senso;
- È fondamentale per la sicurezza verificare sul posto di lavoro lo spazio libero al di sotto dell'operatore o prima di ogni occasione di utilizzo, in modo che, in caso di caduta, non si verifichi un urto con il suolo o altri ostacoli lungo il percorso di caduta;
- Verificare sempre che tutti i componenti usati in combinazione siano compatibili.
- Ai fini della sicurezza è fondamentale che l'attrezzatura venga immediatamente ritirata dal servizio nel caso in cui:
 - Dovessero insorgere dubbi relativamente a un utilizzo sicuro o;
 - Sia stata utilizzata per arrestare una caduta e non sia stata utilizzata nuovamente

fino al momento in cui, un soggetto competente, non ne abbia confermato per iscritto l'idoneità al riutilizzo;

- Qualora il prodotto fosse venduto al di fuori del paese di destinazione originario, il rivenditore dovrà fornire le istruzioni d'uso, quelle relative alla manutenzione, alle ispezioni periodiche e alle riparazioni nella lingua del paese in cui il prodotto verrà utilizzato.
- Non apportare modifiche o aggiunte all'attrezzatura senza previo consenso scritto del fabbricante; tutte le riparazioni devono essere effettuate solo conformemente alle procedure del fabbricante;
- Quando l'attrezzatura si bagna, a causa dell'utilizzo o della pulizia, dovrà essere lasciata ad asciugare naturalmente, e tenuta lontano da fonti di calore dirette;
- Le verifiche periodiche regolari sono necessarie e la sicurezza dell'operatore dipende dal funzionamento continuo e dalla resistenza dell'attrezzatura.
- Le verifiche periodiche devono essere svolte solo da un soggetto competente ai fini delle ispezioni periodiche, e devono essere strettamente conformi alle procedure di verifica periodiche del fabbricante.
- Pulire il prodotto con acqua e sapone delicato (pH neutro). È vietato utilizzare acidi, solventi, sostanze a base di solventi o prodotti disinfettanti che potrebbero danneggiare il prodotto.

3-3 PROCEDURE DI EMERGENZA

Ogni volta che si usa un sistema anticaduta, è necessario anche definire un piano per far fronte a qualsiasi emergenza che può verificarsi (per esempio un salvataggio dopo una caduta).

3-3 PIANO DI SALVATAGGIO

AVVERTENZA: È necessario effettuare un'adeguata valutazione del rischio prima di iniziare qualsiasi tipo di lavoro in altezza, o qualsiasi lavoro che richieda l'uso di dispositivi di protezione individuale (DPI) come misura di controllo.

L'operatore deve aver definito un piano di salvataggio e disporre dei mezzi a portata di mano per attuarlo.

Il piano dovrà tenere in considerazione l'attrezzatura e la speciale formazione ricevuta per eseguire efficacemente un salvataggio tempestivo in tutte le condizioni prevedibili.

4 - INFORMAZIONI DOPO L'USO

4-1 PULIZIA

- L'imbracatura deve essere pulita con acqua e sapone neutro (PH neutro). Non usate mai acidi, solventi o prodotti che contengono solventi.
- Lasciatela asciugare in un posto ben ventilato, lontano da fonti di calore. Tenete l'imbracatura al riparo dall'umidità e dai raggi ultravioletti.
- Conservatela in ambienti non eccessivamente caldi o freddi e lontano da esalazioni corrosive.

4-2 CONTROLLO PERIODICO

Conservare il presente manuale insieme al prodotto. Compilare la scheda di identificazione e inserire le informazioni sulle marcature. Questo controllo periodico, che mira a verificare l'efficacia e la resistenza dell'attrezzatura, è indispensabile al fine di garantire la sicurezza dell'utilizzatore. L'utilizzatore è responsabile dell'aggiornamento e della custodia dei registri. La mancata compilazione del modulo identificativo lascia presupporre che il prodotto non sia stato sottoposto a manutenzione e preclude il rilascio della garanzia da parte del produttore. Questo DPI deve essere esaminato almeno una volta all'anno da personale competente e autorizzato e il controllo deve essere registrato sulla scheda allegata al presente manuale e sull'etichetta fornita sull'imbracatura a tale scopo. La frequenza dei controlli deve essere aumentata in funzione della regolamentazione, in caso di utilizzo molto assiduo o in condizioni ambientali difficili. Dovrà essere verificata anche la leggibilità delle etichette del prodotto.

4-3 DURATA

La durata operativa dell'imbracatura Honeywell è determinata dalle condizioni di lavoro e dalla manutenzione. Se il prodotto supera i criteri di ispezione stabiliti da parte di un soggetto competente, rimarrà in servizio. Tuttavia i seguenti fattori possono ridurre la performance del prodotto e la sua durata: uso intensivo, stoccaggio e utilizzo non corretto, arresto di una caduta, deformazione meccanica, contatto con prodotti chimici (acidi e basici), esposizione a temperature elevate (> 60°C) o molto basse (< -30°C), esposizione prolungata ai raggi ultravioletti, ambienti sporchi o molto umidi. (v. IX).

5 - VARIE

5-1 IDENTIFICAZIONE (V. APPENDIX 2)

5-2 REGOLAMENTI APPLICABILI (V. 1-6)

5-3 ENTE NOTIFICATO (V. APPENDIX 4)



NAUDOJIMO INSTRUKCIJOS

Asmens apsaugos priemonė
VISO KŪNO APRAIŠAI
Atitinka standartą EN 361:2002

1– ĮVADAS

1-1 SVARBU. ATKREIPKITE DĖMESĮ

Jūs ką tik įsigijote asmens apsaugos priemonę (AAP), ir mes dėkojame už jūsų pasitikėjimą mumis. Vadovaukitės instrukcijomis skyrelyje **PRIEŠ KIEKVIENĄ ĮRANGOS NAUDOJIMĄ**, kad galėtumėte kiek įmanoma daugiau išnaudoti įrangą. Šiame vadove pateiktų instrukcijų nesilaikymas gali sukelti sunkų kūno sužalojimą ar mirtį. Rekomenduojame periodiškai pakartotinai perskaityti šias instrukcijas. Be to, gamintojas arba jo atstovas neprisiima jokios atsakomybės už gaminio naudojimo būdus arba techninę priežiūrą, atliktą kitokiu būdu, nei nurodyta šiame vadove.

**NESILAIKANT ŠIŲ INSTRUKCIJŲ, GAMINYS GALI SUGESTI,
O APSAUGA NUO KRITIMO GALI BŪTI PAŽEISTA, DĖL TO
NAUDOTOJAS GALI RIMTAI SUSIŽALOTI ARBA ŽUTI.**

**JEI PIRKĖJAS NĖRA GAMINIO NAUDOTOJAS, SVARBU, KAD
ŠIOS INSTRUKCIJOS BŪTŲ PERDUOTOS TIESIAI GALUTINIAM
NAUDOTOJUI.**

Jei gaminys perparduodamas u , pagaminimo šalies ribų, dėl naudotojo saugumo pardavėjas toliau nurodytą informaciją turi pateikti pirkėjui tokia kalba, kuria jis kalba:

- techninės priežiūros instrukcijas;
- periodinės apžiūros instrukcijas;
- remonto instrukcijas;
- reikalingą papildomą specialią informaciją apie įrangą.

1-1 SUSIJUSIŲ GAMINIŲ SĄRAŠAS

1-2 KONTAKTAI

Honeywell Fall Protection France SAS
35-37, rue de la Bidauderie
18100 VIERZON CEDEX - France

✉ IS.PPE.TECHSUPPORT.EUROPE@honeywell.com
☎ 00 800 33 44 28 03
www.honeywellsafety.com

1-3 GAMINIO APRAŠAS

ATITINKA STANDARTĄ EN 361:2002

Viso kūno apraišai (pagaminti iš PES juostų, PA ir PES siūlų, metalinių komponentų ir plastikinių dalių, informacija apie medžiagas pateikta priemonės etiketėje) su arba be jungčių (atitinka standartą EN 362:2004).

1-4 SUDERINAMUMAS

Apsaugos nuo kritimo apraišai sukurti naudoti su kitomis dalimis, sudarančiomis asmens apsaugos nuo kritimo sistemas (atitinkančias standartą EN 363:2008).

Prieš naudodami jas u₂ tikrinkite, kad kiekvienos su šiuo gaminiu susijusios dalies rekomendacijos, nurodomos tų dalių vadovuose, atitinka taikomus Europos standartus arba kitus atitinkamus standartus, u₂ tikrinkite, kad tų rekomendacijų laikomasi ir kad apsaugos funkcijos dera tarpusavyje.

Patikrinkite, ar įsigytas gaminytis atitinka visoms kitoms apsaugos nuo kritimo sistemos dalims pateiktas rekomendacijas.

1-5 PAVOJAI

Kartu su apsaugos nuo nukritimo sistemomis šie apraišai skirti apsaugoti nuo nukritimo iš aukščio, dėl kurio galima rimtai susižaloti.

Naudodami apsaugokite savo AAP nuo rizikos, kurią kelia darbo aplinka: šilumos poveikio, elektros arba mechaninės iškrovos, aptaškymo rūgštimi, aštrių kampų ir panašių dalykų.

1-6 VEIKIMAS

Šiai įrangai buvo atlikta standartinė ES patikra (EN 361:2002 standartas), dalyvaujant paskelbtajai įstaigai (pav. Appendix 4), kuri išdavė ES sertifikatą, patvirtinantį, kad visa gaminama įranga ir jos instrukcijos atitinka Reglamentas (ES) 2016/425.

1-7 APRIBOJIMAI IR PAJĖGUMAS

Kritimo stabdymo sistemoje galima naudoti tik viso kūno apraišus, atitinkančius EN361:2002.

Šie apraišai turi būti naudojami kaip apsaugos nuo nukritimo sistemos (pvz., darbui ant stogų, terasų, pastolių ir pan.) dalis ir negali būti naudojami darbo padėčiai nustatyti arba dirbti pasikabinus.

Nenaudokite šių apraišų kroviniams gabenti.

Jei naudojant apraišus buvo nukrista, juos reikia pašalinti iš darbo vietos.

1-8 MOKYMAI

ĮSPĖJIMAS

Veiksmai aukštyje yra pavojingi ir gali kelti rimtų nelaimingų atvejų ir susižeidimų riziką. Primenkite, kad naudodami vieną iš mūsų produktų esate patys atsakingi už savo arba trečiųjų šalių nelaimingus atvejus, susižeidimus arba mirtinus atvejus. Mūsų produktus gali naudoti įgaliotieji asmenys, kurie tinkamai apmokyti arba dirba su produktais prižiūrimi ir instruktuojami įgaliotojo prižiūrinčiojo asmens.

Įsitinkinkite, kad esate tinkamai apmokyti naudotis šia asmens saugos įranga ir iki galo suprantate, kaip ji veikia. Jei dvejojate, jokiais būdais nerizikuokite ir kreipkitės dėl papildomų apmokymų. Darbui aukštyje reikia gero fizinio pasiruošimo. Naudotojo saugumui asmens saugos įrangos įprasto ir avarinio naudojimo atvejais gali turėti įtakos tam tikros naudotojo medicininės kontraindikacijos (pvz.: medikamentų vartojimas, širdies kraujagyslių problemos ir panašiai). Jei dvejojate, kreipkitės į savo šeimos gydytoją.

2 – INFORMACIJA PRIEŠ NAUDOJIMĄ

Kai įmanoma, rekomenduojama šią įrangą pritaikyti konkrečiam asmeniui.

2-1 GABENIMAS, LAIKYMAS

Laikykite toliau nuo šilumos šaltinių. Apraišus laikykite toliau nuo drėgmės ir ultravioletinių spindulių.

Venkite korozinės, labai karštos arba labai šaltos aplinkos.

Gabenimo metu užtikrinkite, kad AAP būtų laikoma šaltoje, sausoje, nekorozinėje aplinkoje toliau nuo ltravioletinių spindulių ir pan. Šie apraišai parduodami neperšlampančioje plastikinėje pakuotėje su naudojimo instrukcijomis.

2-2 KAIP PASIRINKTI TINKAMĄ DYDĮ (PAV. 5 P.)

2-3 TIKRINIMAS

Prieš naudojimą vizualiai apžiūrėkite, ar AAP ir visa prie AAP jungiama įranga (jungtys, lynai ir kita) yra visiškai sukomplektuota. Pasiruoškite gelbėjimo procedūrai, kad būtų užtikrintas bendrasis saugumas. Jei jūsų gaminys pažeistas, pasikonsultuokite su gamintoju arba jo atstovu. Jei dvejojate dėl gaminio saugumo arba jei gaminys kartą jau apsaugojo nuo kritimo, siekdami užtikrinti savo saugumą, atsiimkite tokią priemonę iš aptarnavimo centro ir gražinkite senąją gamintojui arba perduokite į kvalifikuotą priežiūros centrą, kad priemonė būtų patikrinta arba sunaikinta, jei ji jau netinkama naudoti. Patikrinęs centras pateiks arba nepateiks rašytinį leidimą pakartotinai naudoti AAP. Griežtai draudžiama modifikuoti arba taisyti AAP patiems. Tik gamintojas arba remonto centras gali atlikti tokio tipo remontą. Patikrinkite apraišų techniškai prižiūrimą dalį: (VII pav.):

- Ar dirže nėra pradinių įtrūkimų;
- Ar D jungtys nesideformavusios;
- Ar teisingai veikia susegimo sistema;
- Ar siūlės yra tinkamos;
- Ar metalinių dalių būklė yra gera;
- Ar nukritimo indikatoriai nėra išsijungę.

Ant jūsų apraišų gali būti keletas nukritimo indikatorių:

- Galinėje diržo dalyje: jei įsijungia šis kritimo indikatorius, trūks raudonos siūlės diržo gale. Tada bus matomas kritimo indikatorius (įspėjamoji etiketė, rodanti, kad gaminio naudoti nebegalima).
- Ant priekinio diržo kilpų (priekinių diržo pritvirtinimo taškų): jei įsijungia šis nukritimo indikatorius, sutrūks raudonos siūlės ant kiekvienos krūtinės diržo kilpos. Tada bus matomas nukritimo indikatorius (įspėjamoji etiketė, rodanti, kad gaminio naudoti nebegalima).
- Ant krūtinės juostos (krūtinės tvirtinimo taškas su vienu D žiedu): jei įsijungia šis nukritimo indikatorius, sutrūks raudonos siūlės ant krūtinės juostos.

2-4 APSAUGOS NUO KRITIMO APRAIŠŲ UŽSIDĖJIMAS IR REGULIAVIMAS

Norėdami lengvai užsidėti apsaugos nuo kritimo apraišus (I pav.), atlikite toliau nurodytus veiksmus:

- Imkite apraišus už galinio D žiedo.
- Po vieną užsidėkite diržus ant pečių.
- Perkiškite šlaunų diržus tarp kojų, kad užfiksuotumėte juos abiejų šlaunų sagtyse. Nesukryžiuokite šlaunų diržų.
- Sureguliuokite diržus juos priverždami arba atlaisvindami
- Užsekite krūtinės juostą.
- Sureguliuokite priekines reguliavimo sagtis po vieną patraukdami arba atlaisvindami juostos galą
- Sureguliuokite šoninius diržus.

Kad apsaugos nuo kritimo apraišai būtų visiškai veiksmingi, jie turi būti tinkamai sureguliuoti (ne per tamprūs ir ne per laisvi, o šlaunų diržai turi būti horizontalioje padėtyje ant kojų). Pastaba. Apraišai pagaminti iš elastinės austinės juostos, todėl juos reikia priveržti stipriau. Kai apraišai sureguliuoti, patikrinkite, ar jokie diržai nėra susukti arba sukryžiuoti, ar visi susegimai tinkamai prijungti, o galinis D žiedas yra pečių rodyklių lygyje. Siekdami užtikrinti visišką apsaugą, nebijokite paprašyti pagalbos.

2-5 KAIP NUSIIMTI APRAIŠUS

Po darbo, kai nebėra rizikos nukristi iš aukščio, atsekite skirtingas sagtis ir nusiimkite apraišus.

3 – NAUDOJIMAS

3-1 NAUDOJIMO INFORMACIJA

Norėdami tinkamai pritvirtinti viso kūno apraišus prie tvirtinimo taško (atitinkančio standartą EN795:1997) ir įsitikinti, jog darbas bus atliekamas taip, kad būtų kuo mažesnė rizika nukristi ir kuo mažesnis darbo aukštis, rekomenduojame atlikti toliau nurodytus veiksmus.

- Energijos absorberį (atitinkantį standartą EN 355) prijungti prie apsaugos nuo kritimo apraišų (atitinkančių standartą EN 355) galinio jungiamojo elemento arba automatinio įtraukiamo kritimo blokatoriaus (atitinkančio standartą EN360).
- Apsaugos nuo kritimo apraišų krūtinės srities jungiamąjį elementą prijunkite prie mobiliojo kritimo blokatoriaus su tvirtinamuoju laikikliu (tvirtu ir atitinkančiu standartą EN 353-1; lanksčiu ir atitinkančiu standartą EN 353-2).

PRITVIRTINIMO TAŠKAS

Jei įmanoma, reikia naudoti su tvirtinamaisiais įrenginiais (atitinkančiais standartą EN 795:1997; žr. atitinkamą naudojimo instrukciją) arba su struktūriniu inkaru. Tai elementai, fiksuojami prie struktūros (sienos, stulpo), kad tinkamai tarnautų.

Sumontuokite pritvirtinimo tašką taip, kad:

- Užtikrintų mažiausiai 12 kN tvirtumą;
- Būtų tiesiai virš operatoriaus (X pav.);
- Būtų vertikalus darbiniam paviršiui (daug. $\pm 30^\circ$ kampas);
- Būtų tinkamas jungiamajam įrenginiui;
- Neturėtų aštrių kampų.

ASMENINIUS SAVAIME ĮTRAUKIAMUS LYNUS

Papildomas diržų prijungimas leidžia greitai ir paprastai prijungti asmeninius savaime įtraukiamus lynus.

SRL (papildomo diržų prijungimo) galinis jungiamasis elementas apsaugos nuo kritimo sumetimais jungiamas prie savaime įtraukiamo lyno įrenginio, kai nėra prisijungta prie tvirtinimo taško. Griežtai draudžiama kaip apsaugos nuo kritimo elementą naudoti dirželių prikabinimo kilpas.

KARABINAS

Jungtis atitinka standartą EN 362:2004.

- Karabiną reikia jungti tiesiai prie apraišų be tarpinės sagties.
- Jei prijungti prie pritvirtinimo taško naudojamas karabinas, užtikrinkite, kad jis atitiktų rekomendacijas, pateiktas skyrelyje PRIJUNGIMO TAŠKAS.
- Norint prisitvirtinti prie tvirtinimo taško taip pat galima naudoti diržo inkaro tašką (standartas EN 795:1997) arba tvirtinimo spaustuką (standartas EN 362:2004).

KAI JUNGIATE KARABINĄ, PATIKRINKITE, AR FIKSAVIMO SISTEMA YRA TINKAMOJE PADĖTYJE.

PERSPĖJIMAS

Saugumo atžvilgiu karabinas yra svarbiausias elementas (žr. atitinkamą naudojimo instrukciją). Taip pat rekomenduojame:

- Kai tik įmanoma, vienam žmogui skirti vieną jungtį;
- Prieš naudojimą patikrinti, ar nėra deformavimosi, susidėvėjimo ženklų ir ar tinkamai veikia fiksavimo sistema;
- Jei sistema fiksuojama rankiniu būdu, darbo dienos metu nejunkite ir neatlaisvinkite jos kelis kartus.

TAIP PAT, SIEKdami užtikrinti saugumą, jei karabinas kartą jau naudotas stabdyti kritimą, GRĄŽINKITE JĮ PATIKRINTI.

Kritimą stabdančiai sistemai prie apraišų prikabinti **PRIVALOMA NAUDOTI TIK** tam tikslui skirtus galinius jungiamuosius elementus (D žiedą arba papildomo diržų prikabinimo elementą) arba krūtinės jungiamuosius elementus (diržų kilpas arba D žiedą). Prie krūtinės tvirtinamas diržų kilpas privaloma vienu metu tvirtinti dviem tvirtinimo taškais. Prie galinio papildomo diržų prijungimo elemento galima prijungti tik asmeninį savaime įtraukiamą lyną. Naudojimo metu reguliariai tikrinkite reguliuojamas ir (arba) tvirtinamas dalis.

TARPAS

Jei yra rizika nukristi arba jei pritvirtinimas įmanomas tik žemiau apraišų prijungimo taškų, svarbu naudoti lynus su energijos absorberiu. Prieš naudodami energijos absorberį su lynu patikrinkite mažiausią būtiną atstumą po dirbančiojo kojomis, kad apsisaugotumėte nuo užkliuvimo už struktūros arba žemės paviršiaus (žr. atitinkamą naudojimo instrukciją). Esant 100 kg svoriui ir nukritimo pavojaus 2 faktoriui (pagal blogiausio atvejo scenarijų), atstumas D yra sulaikymo atstumas $H(2L + 1,75\text{ m})$ plus dar 1 m papildomai (VIII pav.). Svarbu. Jei apraišai pateikti su ilginamuoju lynu, turėkite tai omenyje, kai skaičiuojate atstumą iki žemės paviršiaus.

3-2 ĮSPĖJIMAS

- Prisitvirtinimo taškai gali atlaikyti daugiausia 1,5 kg. Jei prie šių prisitvirtinimo taškų jungiama apkrova yra didesnė nei didžiausia galima apkrova arba jei stipriai patraukėte prisitvirtinimo taško žiedą, žiedas atsikabins nuo plokštelės. Jei žiedas atsikabina nuo plokštelės, jį vis dar galima dar kartą tvirtinti prie plokštelės nesumažinant apraišų saugumo ir patikimumo.
- Kad apsaugos nuo kritimo apraišai būtų kiek įmanoma daugiau veiksmingi, reikia juos tinkamai sureguliuoti (II-IV pav.).
- Draudžiama naudoti šias priemones viršijant jų limitus ir draudžiama bet kokiais kitais paskirčiai nei jų numatytoji paskirtis.
- Šios priemonės neturi kontaktuoti su jokiais kitais objektais, kurie jas pažeistų, įskaitant (bet neapsiribojant): aštrius kraštus, abrazyvinius paviršius, judančius įrenginius, taip pat aukštos temperatūros aplinką, pvz., šalia suvirinimo darbų, karščio šaltinių ir elektros zonose.
- Saugumo sumetimais labai svarbu visada naudoti tvirtinimo įrenginį ar tvirtinimo tašką, o darbą vykdyti taip, kad būtų kuo mažesnė kritimo tikimybė ir kuo mažesnis kritimo atstumas. Kai yra būtina, kad tvirtinimo įrenginys / taškas būtų virš naudotojo, gamintojas turi tai nurodyti.
- Saugumo sumetimais prieš kiekvieną naudojimą labai svarbu patikrinti, ar darbo vietoje po naudotoju lieka pakankamai laisvos erdvės, kad kritimo atveju nebūtų susidūrimo su žeme arba kritimo kelyje pasitaikusia kliūtimi.
- Visada patikrinkite, ar visi vienas su kitu naudojami komponentai yra tarpusavyje suderinami.
- Saugumo sumetimais labai svarbu nedelsiant nustoti naudoti priemonę, jeigu:
 - kyla abejonų, kad jos būklė yra tinkama saugiam naudojimui užtikrinti, arba
 - ji jau buvo panaudota kritimui sustabdyti – tuomet ji negali būti naudojama, kol kompetentingas asmuo nepatvirtins, kad ją naudoti saugu.
- Jeigu gaminys perparduodamas kitoje nei pirminė paskirties šalyje, perpardavėjas turi pateikti naudojimo, techninės priežiūros, periodiško tikrinimo ir remonto instrukcijas ta kalba, kurios šalyje šis gaminys bus naudojamas.
- Draudžiama šias priemones kaip nors keisti ar papildyti be išankstinio rašytinio gamintojo sutikimo. Bet koks remontas privalo būti atliekamas tik pagal gamintojo nurodytas procedūras.
- Jeigu priemonės sušlampa (nuo naudojimo arba dėl valymo), joms turi būti leidžiama išdžiūti natūraliai ir jos turi būti laikomos atokiau nuo tiesioginio karščio.
- Būtinai reguliariūs periodiniai tikrinimai – naudotojų saugumas priklauso nuo nuolatinio šių priemonių efektyvumo ir patvarumo.
- Periodinius tikrinimus turi vykdyti tik kompetentingas asmuo ir jie turi būti vykdomi griežtai laikantis gamintojo nustatytų periodinių tikrinimų procedūrų.

- Valykite gaminį vandeniu ir švelniu muilu (neutralaus pH). Draudžiama naudoti rūgštį, tirpiklius, tirpiklių pagrindu pagamintas priemonės ar bet kokią dezinfekcinę priemonę, kuri galėtų pažeisti gaminį.

3-3 PROCEDŪROS ESANT AVARINEI SITUACIJAI

Kai naudojama apsaugos nuo kritimo sistema, reikia sudaryti planą, kaip elgtis avariniu atveju (pvz., kai reikalingas gelbėjimas po kritimo).

3-4 GELBĖJIMO PLANAS

PERSPĖJIMAS: prieš pradėdant bet kokio pobūdžio darbą aukštyje arba darbą, kurio metu reikia naudoti asmenines apsaugos priemones (AAP) situacijai kontroliuoti, privaloma pakankamai įvertinti galimus pavojus.

Naudotojas turi turėti gelbėjimo planą ir turėti po ranka visas priemones, kurių reikėtų tokiam planui įvykdyti.

Planas turi atsižvelgti į priemones ir specialų apmokymą, kuris yra būtinas siekiant greitai atlikti gelbėjimą visomis numatomomis sąlygomis.

4 – INFORMACIJA PO NAUDOJIMO

4-1 VALYMAS

- Apraišai valomi vandeniu su muilu (neutralaus pH). Niekada nenaudojamos rūgštys, tirpikliai arba gaminiai, kurių sudėtyje yra tirpiklių.
- Paliekama džiūti gerai vėdinamoje vietoje, toliau nuo šilumos šaltinių. Apraišai laikomi toliau nuo drėgmės ir ultravioletinių spindulių.
- Vengjama korozinės, labai karštos arba labai šaltos aplinkos.

4-2 PERIODINĖ PATIKRA

Šios instrukcijos turi būti išsaugotos su šiuo gaminiu. Užpildykite identifikavimo lapą, kuriame įveskite įymėjimo informaciją. Šis periodinė įrangos veiksmingumo ir tvirtumo patikra ypač svarbi naudotojo apsaugai užtikrinti. Jūsurite užtikrinti, kad šis lapas būtų pildomas ir saugomas. Jei identifikacijos lape nėra jokių įrašų, bus laikoma, kad gaminyje nebuvo prižiūrimas, todėl gamintojas nesuteiks jokios garantijos. Įrangą mažiausiai kas metus tiksliai pagal gamintojo instrukcijas turi patikrinti kvalifikuotas asmuo; patikra turi būti aprašytas pridėtame lape ir ant etiketės, pritvirtintos prie apraišų. Patikros intervalai gali būti sutrumpinami pagal nuostatus, intensyviai naudojant įrangą arba įrangą naudojant atšiauriomis sąlygomis. Turi būti patikrintas gaminio ženklo įskaitomumas.

4-3 TARNAVIMO TRUKMĖ

„Honeywell“ diržų funkcinis tarnavimo laikas priklauso nuo darbo sąlygų ir priežiūros. Gaminį galima naudoti, jeigu jis atitinka kompetentingo asmens atliekamo patikrinimo kriterijus. Tačiau toliau pateikti veiksniai gali pabloginti gaminio veiksmingumą ir sutrumpinti jo tarnavimo laiką: intensyvus naudojimas, neteisingas laikymas ir naudojimas, kritimo sustabdymas, deformacija, sąlytis su cheminiais gaminiiais (šarmais, rūgštimis), buvimas arti >60 °C šilumos šaltinių ar didelio šalčio (<-30 °C), didelis ultravioletinių spindulių poveikis, purvas arba labai didelė drėgmė (IX pav.).

5 – KITA INFORMACIJA

5-1 IDENTIFIKACIJA (PAV. APPENDIX 2)

5-2 TAIKOMOS REGLAMENTAS (1–6 PAV.)

5-3 PASKELBTOJI ĮSTAIGA (PAV. APPENDIX 4)



LIETOŠANAS INSTRUKCIJAS

Individuālās aizsardzības iekārtas PILNA DROŠĪBAS JOSTU SISTĒMA Atbilst standartam EN 361:2002

1- IEVADS

1-1 SVARĪGA INFORMĀCIJA:

Jūs iegādājāties individuālo aizsarglīdzekli (IAL), un mēs pateicamies par izdarīto izvēli. Lai aprīkojums kalpotu nevainojami, izpildiet šeit izklāstītos norādījumus **PIRMS KATRAS AP- RĪKOJUMA LIETOŠANAS REIZES**. Šajā rokasgrāmatā sniegto norādījumu neievērošana var izraisīt smagus ievainojumus vai nāvi.

Iesakām regulāri pārlasīt šos norādījumus. Turklāt ražotājs vai tā pārstāvis atsakās no atbildības par jebkuru lietošanu, uzglabāšanu vai apkopi, kas veikta atšķirīgi no šajā rokasgrāmatā aprakstītās.

NEIEVĒROJOT ŠOS NORĀDĪJUMUS, IZSTRĀDĀJUMS VAR NEDARBOTIES PAREIZI UN NEAIZTURĒT KRITIENU, TĀDĒJĀDI APRIKOJUMA LIETOTĀJAM VAR TIKT RADĪTAS NOPIETNAS TRAUMAS VAI PAT IZRAISĪTA NĀVE.

JA PIRCĒJS NAV GALĀ LIETOTĀJS, IR SVARĪGI NODOT ŠOS NORĀDĪJUMUS GALĀ LIETOTĀJAM.

Ja izstrādājums tiek tālāk pārdots ārpus paredzētās mērķa valsts, lietotāja drošības nolūkos pārdevējam ir jānodrošina turpmāk minētā informācija lietošanas valsts oficiālajā valodā:

- norādījumi par apkopi;
- periodisku pārbaucību norādījumi;
- remontdarbu norādījumi;
- ar aprīkojumu saistītā papildinformācija.

1-1 IZSTRĀDĀJUMA SARAKSTS

1-2 KONTAKTINFORMĀCIJA

Honeywell Fall Protection France SAS
35-37, rue de la Bidauderie
18100 VIERZON CEDEX - France

✉ IS.PPE.TECHSUPPORT.EUROPE@honeywell.com
☎ 00 800 33 44 28 03
www.honeywellsafety.com

1-3 IZSTRĀDĀJUMA APRAKSTS

ATBILST STANDARTAM EN 361:2002

Pilna ķermeņa iekares sistēma (šajā rokasgrāmatā sniegto norādījumu neievērošana var izraisīt smagus ievainojumus vai nāvi) ar vai bez savienotājiem (atbilst EN 362:2004).

1-4 SADERĪBA

Kritiena aizturēšanas iekares sistēmu ir paredzēts izmantot kopā ar citiem komponentiem, kas ir daļa no individuālajām kritiena aizturēšanas sistēmām (atbilst EN 363:2008).

Pirms lietošanas jānodrošina, ka tiek ievēroti ieteikumi par katru izstrādājuma elementu saskaņā ar attiecīgajiem norādījumiem, ka tie atbilst piemērojamajiem Eiropas standartiem

vai citiem attiecīgiem standartiem un ka to drošības funkcijas nav savstarpēji traucējošas. Pārbaudiet, vai jūsu iegādātais izstrādājums ir saderīgs ar citu sistēmas komponentu ieteikumiem.

1-5 RISKI

Kopā ar citām kritiena aizturēšanas sistēmām šī iekare ir paredzēta aizsardzībai pret nokrišanu no liela augstuma, kas var radīt nopietnas traumas.

Izmantošanas laikā aizsargājiet IAL no visiem riskiem, kas saistīti ar darba vidi: termiskiem, elektriskās strāvas vai mehāniskajiem triecieniem, skābes noplūdēm, asām malām un citi.

1-6 VEIKTSPĒJA

Pilnvarota iestāde (skat. Appendix 4) ir veikusi šī aprīkojuma standarta ES pārbaudi (EN 361:2002) un ir izdevusi ES sertifikātu, apstiprinot, ka viss aprīkojums un attiecīgās instrukcijas atbilst Regula (ES) 2016/425.

1-7 IEROBEŽOJUMI UN IESPĒJAS

Kritiena apturēšanā atļauts izmantot tikai pilnu ķermeņa drošības jostu sistēmu, kas atbilst EN361:2002.

Šo iekares sistēmu atļauts izmantot kā daļu no kritiena aizturēšanas sistēmas (piemēram, strādājot uz jumtiem, terasēm, sastatnēm) un to nedrīkst izmantot darba pozīcijas noturēšanai vai darbiem iekārtā stāvoklī.

Nekādā gadījumā neizmantojiet šo iekares sistēmu kravu pārvietošanai.

Ja ar iekares sistēmu piedzīvots kritiens, tā ir jāizņem no ekspluatācijas.

1-8 APMĀCĪBA

BRĪDINĀJUMS

Darbības augstumā ir bīstamas un var izraisīt nopietnus negadījumus un traumas. Mēs atgādinām, ka, ja, izmantojot vienu no mūsu izstrādājumiem, tiek izraisīts kāds negadījums, rodas savainojumi vai iestājas nāve jums vai kādai tešajai pusei, tad par to esat atbildīgs jūs pats. Mūsu produktus var lietot tikai pilnvarotas personas, kuras ir atbilstoši instruētas vai strādā pilnvarota vadītāja uzraudzībā un saskaņā ar šā vadītāja norādījumiem.

Pārliecinieties, vai esat atbilstoši apguvis šā IAL izmantošanu un pilnībā saprotat tā darbību. Šaubu gadījumā neriskējiet un vērsieties pēc padoma. Veicot darbu augstumā, ir jābūt labā fiziskā formā. Noteiktas medicīniskas kontrindikācijas var apdraudēt lietotāja drošību (piemēram, zāļu lietošana, sirds un asinsvadu problēmas) IAL normālas izmantošanas laikā un ārkārtas situācijās. Šaubu gadījumā konsultējieties ar ārstu.

2 - INFORMĀCIJA PAR SĀKOTNĒJO IZMANTOŠANU

Ieteicams šo aprīkojumu piešķirt personīgi vienam lietotājam (ja tas ir iespējams).

2-1 TRANSPORTĒŠANA, UZGLABĀŠANA

Neglabājiet izstrādājumu karstuma avotu tuvumā. Glabājiet iekares sistēmu vietā, kur to neietekmē mitrums un ultravioletais starojums.

Izvaieties no kodīgas, pārāk karstas vai pārāk aukstas vides.

Pārvadāšanas laikā pārbaudiet, vai IAL atrodas pietiekamā attālumā no, piemēram, siltuma avotiem, mitruma, kodīgas vides, ultravioletā starojuma.

2-2 PAREIZA IZMĒRA IZVĒLE (SK. 5. LPP.)

2-3 PĀRBAUDE

Pirms katras izmantošanas veiciet rūpīgu vizuālo pārbaudi, lai konstatētu, vai IAL un pārējais tam pievienojamais aprīkojums (piemēram, savienotājs, strope) ir darba kārtībā. Veiciet visus nepieciešamos pasākumus, lai glābšanas darbi noritētu pilnīgi droši. Ja izstrādājumam radušies bojājumi, konsultējieties ar raotāju vai tā pārstāvi. Ja rodas šaubas par to, vai izstrādājums ir drošs, vai tas jau ir izmantots kritiena aizturēšanai, personīgās drošības no-

lūkos ir svarīgi pārtraukt IAL izmantošanu un nogādāt to ražotājam vai kvalificētā remonta centrā pārbaudes vai iznīcināšanas nolūkos. Pēc pārbaudes izpētes centrs izsniegs vai noraidīs rakstveida atļauju par IAL atkārtotu izmantošanu. Stingri aizliegts pašrocīgi pārveidot vai remontēt IAL. Tikai ražotājam vai remontu centra darbiniekiem ir šādu remontu veikšanai nepieciešamā kvalifikācija.

Pārbaudiet iekares sistēmas darba stāvokli: (sk. VII):

- vai audumam nav sākotnēju plīsumu;
- vai D veida posmi nav deformēti;
- vai sprādzņu sistēmas darbojas pareizi;
- vai šuves ir veselas;
- vai metāla komponenti ir labā stāvoklī;
- vai nav nostrādājuši kritiena indikatori.

Jūsu iekares sistēmai var būt vairāki kritiena indikatori:

- aizmugurējā sikсна: ja tiek iedarbināts šis kritiena indikators, sarkanais šuvums aizmugurējā siksnā saplīst. Tad būs redzams kritiena indikators (brīdinājuma etiķete, kas norāda, ka produktu vairs nevajadzētu lietot);
- uz priekšpuses auduma cilpām (priekšpuses stiprinājuma punkti auduma siksnām): ja būs nostrādājis šis kritiena indikators, būs pārplīsusi sarkanā šuve uz katras krūšu auduma cilpas. Būs redzams kritiena indikators (brīdinājuma marķējums, kas norāda, ka izstrādājumu vairs nedrīkst lietot);
- uz krūšu siksnas (krūšu stiprinājuma punkts caur vienu D veida gredzenu): ja būs nostrādājis šis kritiena indikators, būs pārplīsusi sarkanā šuve uz krūšu siksnas.

2-4 KRITIENA AIZTURĒŠANAS IEKARES SISTĒMAS UZVILKŠANAS UN REGULĒŠANA

Lai iekares sistēmu uzvilktu bez grūtībām, izpildiet tālāk sniegtos norādījumus (sk. I):

- satveriet iekares sistēmu aiz aizmugurējā D veida gredzena;
- citu pēc citas uzlieciet plecu siksnas;
- augšstilbu siksnas novietojiet starp kājām, lai tās nofiksētu sprādzēs, kas atrodas abās gūžu pusēs. Augšstilbu siksnas nedrīkst krustot;
- noregulējiet augšstilbu siksnas, pievelkot vai atlaižot to galus (sk. G);
- aizveriet krūšu siksnu;
- citu pēc citas noregulējiet priekšējās regulēšanas sprādzes, pavelkot vai atlaižot siksnas galu (sk. I);
- pielāgojiet sānu jostas.

Lai kritiena aizturēšanas iekares sistēma darbotos pilnīgi efektīvi, tā ir pareizi jānoregulē (ne pārāk cieši un ne pārāk vaļīgi, bet augšstilbu siksnām uz kājām jābūt uzstādītām horizontāli). Ņemiet vērā: iekares sistēmām, kas izgatavotas no elastīga auduma, jāpieguļ ciešāk.

Kad iekares sistēma ir noregulēta, pārbaudiet, vai auduma siksnas nav savērpusās vai pārlocījušās, vai visas sprādzes ir piestiprinātas pareizi un vai aizmugurējais D veida gredzens atrodas plecu lāpstiņu līmenī. Lai nodrošinātos pilnībā, lūdziet palīdzību citām personām.

2 - 5 IEKARES SISTĒMAS NOŅĒMŠANA

Kad darbs ir pabeigts un vairs nav riska nokrist no augstuma, atsprādzējiet sprādzes, lai noņemtu sistēmu.

3 - LIETOŠANA

3 - 1 LIETOŠANAS INFORMĀCIJA

Lai pareizi piestiprinātu visu ķermeņa drošības jostu sistēmu stiprināšanas punktā (atbilstoši EN795:1997) un pārliicinātos, ka darbs tiks veikts tā, lai pēc iespējas samazinātu kritiena risku un samazinātu darba augstumu, iesakām sekojošo:

- enerģijas absorbētāju (atbilst EN 355) pievienot kritiena aizturēšanas ievējamā aizmugurējam stiprinājuma elementam (sk. EN 355) vai automātiskās atgriešanas kritiena aizturē-

tājam (atbilst EN 360).

- iekares sistēmas kritiena aiztura krūšu stiprinājuma elementam pievienot pārvietojamu kritiena aizturi, kas ietver enkura atbalstu (nekustīgs saskaņā ar EN 353-1, elastīgs saskaņā ar EN 353-2).

ENKURA PUNKTS

Ja iespējams, jāizmanto ar enkura ierīcēm (saskaņā ar standartu EN 795:1997 — skatiet attiecīgās lietotāja instrukcijas) vai konstrukcijas enkuru, t.i., paliekoša stiprinājuma elementiem, kas nostiprināti pie konstrukcijas (piemēram, sienas vai balsta).

Pārbaudiet enkura punktu:

- vai tas nodrošina 12 kN minimālo pretestību;
- vai tas atrodas piemērotā vietā virs operatora (sk. X);
- vai tas atrodas vertikāli pret darba virsmu: (maksimālais leņķis $\pm 30^\circ$);
- vai tas ir pilnīgi piemērots aprīkojuma piestiprināšanas ierīcei;
- vai tam nav asu malu.

PIESTIPRINĀT PERSONĪGĀS PAŠIEVELKOŠĀS DROŠĪBAS LĪNIJAS

Siksnu piestiprināšanas pagarinājums ļauj ātri un viegli piestiprināt personīgās pašievelkošās drošības līnijas.

Aizmugurējais piestiprināšanas punkts SSP (siksnu stiprinājuma pagarinājums) ir paredzēts pašievelkošās ierīces pievienošanai, ja tā nav savienota ar stiprinājuma savienojuma punktu kritiena aizsardzības nolūkos. Kabīnes stāvvietu stiprinājumus nekad nedrīkst izmantot kā kritiena aizsardzības papildierīci.

KARABĪNE

Savienotājs atbilst standartam EN 362:2004.

- Karabīnei jābūt pievienotai tieši pie iekares sistēmas bez starpsprādes.
- Ja karabīni izmanto piestiprināšanai pie enkura punkta, pārbaudiet, vai tā atbilst sadaļā "ENKURA PUNKTS" sniegtajiem ieteikumiem.
- Var arī izmantot auduma cilpas enkura punktu (EN 795:1997) vai enkura skavu (EN 362:2004), lai piestiprinātu iekares sistēmu pie enkura punkta.

PIEVIEŅOJOT KARABĪNI, PĀRBAUDIET, VAI BLOKĒŠANAS SISTĒMA ATRODAS TAI PAREDZĒTĀJĀ VIETĀ.

UZMANĪBU!

Karabīne ir svarīgs drošības komponents (skatiet attiecīgās lietotāja instrukcijas). Tāpēc ieteicams:

- savienotāju izsniegt vienai personai (ja iespējams);
- pirms katras lietošanas pārbaudīt, vai nav deformācijas un nodiluma pazīmju un vai blokēšanas sistēma darbojas pareizi;
- manuālās blokēšanas sistēmas gadījumā to nepievienot un nenonēmt vairākas reizes darba dienas laikā.

TURKLĀT, JA KARABĪNE TIKA IZMANTOTA KRITIENA AIZTURĒŠANAI, DROŠĪBAS APSVĒRUMU DĒĻ, TĀ JĀNOGĀDĀ PĀRBAUDES VEIKŠANAI.

Kritiena apstādīnāšanas sistēmas piestiprināšana pie drošības jostu sistēmas **JEBKĀDI JĀ-IZDARA** ar šim **NOLŪKAM** paredzēto aizmugurējo stiprinājuma elementu (D-gredzenu vai siksnas stiprinājuma pagarinājumu) vai ar krūškurvja stiprināšanas punktiem (siksnu cilpām vai D-gredzenu). Krūškurvi stiprinošās siksnu cilpas obligāti jāizmanto ar diviem punktiem vienlaikus. Lai izveidotu savienojumu ar muguras jostas stiprinājuma pagarinājumu, var izmantot tikai personisku pašievelkošu glābšanas vadu. Lietošanas laikā regulāri pārbaudiet regulēšanas un / vai stiprināšanas detaļas.

ATSTATUMS

Ja pastāv kritiena risks vai enkuru var uzstādīt tikai zem iekares sistēmas stiprinājuma punktiem, obligāti jāizmanto strope ar enerģijas absorbētāju. Pirms enerģijas absorbētāja pievienošanas stropei vajadzības gadījumā pārbaudiet minimālo atstatumu zem lietotāja kājām, lai izvairītos no sadursmes ar konstrukciju vai zemi (skatiet attiecīgās lietotāja instrukcijas). Ja svars ir 100 kg un kritiena faktors ir 2 (sliktākais gadījums), atstatums D ir apturēšanas atstatums H (2L+1,75 m) plus papildu atstatums 1 m (sk. VIII). Svarīgi! Ja iekares sistēmai ir pagarinājuma siksna, ņemiet to vērā, aprēķinot atstatumu.

3-2 BRĪDINĀJUMS

- Aiztures punkti var izturēt 1,5 kg slodzi. Ja slodze uz šiem aiztures punktiem pārsniedz maksimālo svaru vai ja tiek strauji pavilkts lejup aiztures punkta gredzena, gredzens atvienosies no plāksnes. Ja gredzens ir atvienojies no plāksnes, to ir iespējams pievienot atpakaļ pie plāksnes, neietekmējot iekares sistēmas drošību un uzticamību.
- Lai kritiena aizturēšanas iekares sistēma darbotos pilnīgi efektīvi, tai jābūt pareizi noregulētai (sk. II-IV).
- Iekārtu nedrīkst izmantot ārpus tās ierobežojumiem vai citiem mērķiem, nevis tiem, kuriem tas paredzēts;
- Iekārta nedrīkst nonākt saskarē ar neko, kas to sabojās, ieskaitot (bet ne tikai): asās malas, abrazīvās virsmas, pārvietojamās mašīnas vai lietošana augstā temperatūrā, piemēram, metināšana, siltuma avoti un elektriskās zonas.
- Drošībai ir svarīgi, lai stiprinājuma ierīce vai stiprinājuma punkts vienmēr būtu novietots un darbs būtu jāveic tā, lai samazinātu gan kritienu iespējamību, gan iespējamo kritiena attālumu. Kur ir svarīgi, lai stiprinājuma ierīce / punkts būtu novietots virs lietotāja pozīcijas, ražotājs par to paziņos;
- Drošībai ir svarīgi pirms katras lietošanas reizes pārbaudīt brīvo vietu, kas nepieciešama zem lietotāja darba vietas, lai kritiena gadījumā kritiena citēļā nebūtu sadursmes ar zemi vai citiem šķēršļiem;
- Vienmēr pārbaudiet, vai visas sastāvdaļas, kuras tiek izmantotas kombinācijā, ir saderīgas.
- Ir svarīgi drošības nolūkos ekipējumu pārtraukt lietot gadījumā, ja:
 - Rodas šaubas par tā drošas lietošanas stāvokli, vai;
 - Tas ir izmantots kritiena apturēšanai un nav izmantots atkārtoti, kamēr kompetenta persona nav rakstiski apstiprinājusi, ka tas ir pieļaujams;
- Ja izstrādājums tiek pārdots ārpus sākotnējās galamērķa valsts, tālākpārdevējs nodrošina lietošanas instrukcijas, apkopi, periodisko pārbaudi un remontu tās valsts valodā, kurā produkts tiks izmantots.
- Par jebkādu iekārtu pārveidošanu vai papildināšanu bez ražotāja iepriekšējas rakstiskas piekrišanas un ka jebkurš remonts jāveic tikai saskaņā ar ražotāja noteiktām procedūrām;
- Kad iekārta kļūst mitra, lietošanas vai arī tīrīšanas dēļ, tai jāļauj dabiski nožūt un to nedrīkst turēt tiešā karstumā;
- Nepieciešamas regulāras periodiskas pārbaudes, un ka lietotāju drošība ir atkarīga no nepārtrauktas iekārtas efektivitātes un izturības.
- Periodiskās pārbaudes veic tikai kompetenta persona un stingri saskaņā ar ražotāja periodiskās pārbaudes procedūrām;
- Notīriet produktu ar ūdeni un maigām ziepēm (neitrāls pH līmenis). Neļaujiet lietot skābes, šķīdinātājus, šķīdinātāju bāzes vai citus dezinfekcijas līdzekļus, kas varētu sabojāt produktu.

3-3 ĀRKĀRTAS SITUĀCIJU PROCEDŪRAS

Ikreiz izmantojot kritiena aizturēšanas sistēmas, jānosaka rīcības plāns ārkārtas situācijās (piemēram, glābšanas darbi pēc kritiena).

3-4 GLĀBŠANAS PLĀNS

BRĪDINĀJUMS: Pirms jebkādu darbu uzsākšanas augstumā vai tādu darbu veikšanas, kuru veikšanai ir nepieciešams izmantot individuālos aizsardzības līdzekļus (IAL), jāveic piemē-

rots un pietiekams riska novērtējums.

Lietotājam ir jābūt glābšanas plānam un pieejamajiem līdzekļiem tā īstenošanai.

Plānā jāņem vērā aprikojums un īpašās apmācības, kas vajadzīgas, lai visos paredzamos apstākļos efektīvi veiktu ātru glābšanu.

4 - PĒC IZSTRĀDĀJUMA LIETOŠANAS

4-1 TĪRĪŠANA

- Tīriet iekares sistēmu ar ūdeni un maigām ziepēm (ar neitrālu pH). Neizmantojiet skābes, šķīdinātājus vai šķīdinātāja bāzes produktus.
- Ļaujiet tai nožūt labi vēdinātā vietā, kas neatrodas siltuma avotu tuvumā. Glabājiet iekares sistēmu vietā, kur to neietekmē mitrums un ultravioletais starojums.
- Neglabājiet to kodīgā, pārāk karstā vai pārāk aukstā vidē.

4-2 REGULĀRAS PĀRBAUDES

Šos norādījumus ir jāuzglabā kopā ar izstrādājumu. Aizpildiet identifikācijas lapu un ievadiet informāciju par marķējumu. Regulāro pārbaudi u laikā tiek pārbaudīta aprikojuma efektivitāte un pretestība, un tās ir nepieciešamas, lai garantētu lietotāja drošību. Jūs esat atbildīgs par šīs lapas glabāšanu un tās informācijas atjaunināšanu. Ja identifikācijas lapā nebūs veiktu rakstisku ierakstu, tiks uzskatīts, ka izstrādājumam nav veikta apkope, un ražotājs neuzņemsies garantijas saistības. Vismaz reizi gadā aprikojums jāpārbauda kvalificētam speciālistam, stingri ievērojot ražotāja norādījumus, un pārbaude ir jāreģistrē pievienotajā lapā un uz attiecīgā iekares sistēmas marķējuma. Intensīvas izmantošanas vai smagos apkārtējās vides apstākļos pārbaudes, iespējams, jāveic biežāk saskaņā ar attiecīgiem noteikumiem. Jāpārbauda produkta marķējumu salasāmība.

4-3 KALPOŠANAS LAIKS

Honeywell drošības jostu sistēmas funkcionālo ilgumu nosaka darba apstākļi un uzturēšana. Kamēr produkts atbilst pārbaudes kritērijiem, ko veic kompetenta persona, tas var palikt ekspluatācijā. Tomēr izstrādājuma veiktspēju un tā kalpošanas laiku var samazināt šādi faktori: intensīva lietošana, nepareiza uzglabāšana, nepiemērota izmantošana, kritiena aizture, deformācija, saskare ar ķīmiskām vielām (sārmēm un skābēm), karstuma avotu (< 60°C) iedarbība, liela aukstuma avotu iedarbība (< -30 °C), spēcīga ultravioleto staru iedarbība, netīra vide vai ļoti mitra vide. (sk. IX).

5 - DAŽĀDI

5-1 IDENTIFIKĀCIJA (SK. APPENDIX 2)

5-2 PIEMĒROJAMĀS REGULAS (SK. 1.-6.)

5-3 PILNVAROTĀ IESTĀDE (SK. APPENDIX 4)



GEBRUIKSAANWIJZING

Persoonlijke Beschermingsmiddelen COMPLETE HARNASGORDEL Voldoet aan de norm EN 361:2002

1- INTRODUCTIE

1-1 BELANGRIJK, LET OP:

U heeft zojuist een Persoonlijke beschermingsuitrusting (PBU) aangeschaft en wij danken u voor uw vertrouwen. Voor een optimaal gebruik van het product verzoeken wij u de hier gegeven instructies **VOOR IEDER GEBRUIK VAN DE UITRUSTING** te volgen. Het niet opvolgen van de instructies in deze handleiding kunnen tot ernstig letsel of zelfs de dood leiden.

Wij raden u dan ook aan deze instructies van tijd tot tijd opnieuw door te nemen. Daarnaast kan de fabrikant of diens vertegenwoordiger niet verantwoordelijk worden gehouden bij gebruik, opslag of onderhoud op enige andere wijze dan in deze handleiding beschreven.

HET NIET NALEVEN VAN DEZE INSTRUCTIES KAN LEIDEN TOT HET SLECHT FUNCTIONEREN VAN HET PRODUCT EN HET NIET GOED KUNNEN BREKEN VAN EEN VAL, WAT KAN LEIDEN TOT ERNSTIG LETSEL OF HET OVERLIJDEN VAN DE GEBRUIKER

INDIEN DE KOPER NIET DE GEBRUIKER IS, DIENEN DEZE INSTRUCTIES AAN DE GEBRUIKER DOORGEGEVEN TE WORDEN

In het geval dat het product wordt verkocht buiten het originele land van bestemming, moet de wederverkoper omwille van de veiligheid van de gebruiker de volgende informatie meeleveren in de taal van het land waarin het product zal worden gebruikt:

- de onderhoudsinstructies;
- de instructies voor periodiek onderzoek;
- de instructies over reparaties;
- vereiste aanvullende informatie die specifiek bij de uitrusting hoort.

1-1 LIJST VAN BETROKKEN PRODUCTEN

1-2 CONTACT

1-3 PRODUCTBESCHRIJVING

VOLDOET AAN DE NORM EN 361:2002

Integraal lichaamsharnas (gemaakt van PES-weefsel, PA- en PES-draden, metalen compo-

Honeywell Fall Protection France SAS
35-37, rue de la Bidauderie
18100 VIERZON CEDEX - France

✉ IS.PPE.TECHSUPPORT.EUROPE@honeywell.com

☎ 00 800 33 44 28 03

www.honeywellsafety.com

nenten en plastic onderdelen, informatie over het materiaal is op de uitrusting gemarkeerd) met of zonder verbindingstukken (conform EN 362:2004).

1-4 COMPATIBILITEIT

Een valbeveiligingsharnas is bedoeld voor gebruik in combinatie met andere onderdelen die deel uitmaken van een individueel systeem om een val te stoppen (conform EN 363:2008).

U dient er voor elk gebruik zeker van te zijn dat de aanbevelingen voor elk onderdeel van dit product worden gevolgd, zoals aangegeven in de overeenkomstige instructies, dat deze aan de van toepassing zijnde Europese normen voldoen of anderszins aan enige andere geschikte norm en dat de veiligheidsfuncties onafhankelijk van elkaar kunnen functioneren. U dient te controleren of het product dat u hebt aangeschaft, overeenkomt met de aanbevelingen van de andere onderdelen van het systeem.

1-5 RISICO'S

In combinatie met valbeveiligingssystemen is dit harnas ontworpen om bescherming te bieden tegen vallen van een hoogte waarbij ernstig letsel kan optreden. Bescherm uw PBU tijdens het gebruik tegen elk met de werkomgeving verbonden risico: thermische, elektrische en mechanische schokken, opspatten van zuren, scherpe randen, enz...

1-6 PRESTATIE

Deze uitrusting is onderworpen aan een standaard EU-onderzoek (EN 361:2002) door een aangemelde instantie (vgl. Appendix 4), dat een EU-certificaat heeft afgegeven ter bevestiging dat alle vervaardigde uitrustingen en de overeenkomstige instructies voldoen aan de Verordening (EU) 2016/425.

1-7 BEPERKINGEN EN MOGELIJKHEDEN

Enkel een complete harnasgordel conform EN361:2002 mag gebruikt worden om een val te stoppen.

Dit harnas moet als onderdeel van een valbeveiligingssysteem gebruikt worden (bijv. tijdens het werk op daken, (dak)terrassen, steigers,) en mag niet gebruikt worden bij werkplekpositionering of hangend werk.

Gebruik dit harnas nooit voor zware belasting.

Indien het harnas aan een val is blootgesteld, moet het van de werklocatie worden verwijderd.

1-8 TRAINING

OPGELET

Werkzaamheden op grote hoogte zijn gevaarlijk en kunnen ongelukken en ernstige verwondingen veroorzaken. Wij wijzen u er nogmaals op dat u de verantwoordelijkheid draagt voor uzelf en derden bij ongelukken, verwondingen of overlijden tijdens of naar aanleiding van het gebruik van onze producten. Het gebruik van onze producten onder het toezicht en de instructies van een deskundig en ervaren persoon is de beste leerwijze. U dient door oefening het gebruik van de UIB eigen te maken en u ervan te vergewissen de werking volledig te begrijpen. Neem bij twijfels geen risico's, maar doe navraag omtrent het gebruik. Een goede lichamelijke conditie is een vereiste voor werkzaamheden op grote hoogte. Bepaalde medische indicaties schaden de veiligheid van de gebruiker (inname van geneesmiddelen, cardiovasculaire problemen...) bij een normaal gebruik van de UIB en in noodgevallen. Raadpleeg in geval van twijfel uw arts.

2 - INFORMATIE VÓÓR GEBRUIK

Het wordt ten eerste aanbevolen om deze uitrusting individueel aan één enkele persoon toe te wijzen als dit mogelijk is.

2-1 TRANSPORT, OPSLAG

Opslaan buiten bereik van hittebronnen. Sla het harnas op buiten bereik van vocht en ultraviolette straling.

Vermijd omgevingen die corrosie veroorzaken of buitensporig heet of koud zijn.

Controleer tijdens het transport of de PBU goed beschermd is tegen bronnen van hitte, vocht, corrosieve atmosfeer, ultraviolette straling, enz...

2-2 HOE KIEST U DE JUISTE MAAT (VGL. P. 5)

2-3 CONTROLE

Voor elk gebruik moet u een grondige visuele inspectie uitvoeren om te controleren of de PBU en de overige onderdelen die eraan bevestigd kunnen worden (connector, koord, enz.), compleet zijn. Neem alle voorzorgsmaatregelen die nodig zijn om elke reddingsoperatie volledig veilig te kunnen ondernemen. Neem in geval van beschadiging van het product contact op met de fabrikant of diens agent. Als er twijfels zijn over de veiligheid van een product of als het product gebruikt is om een val op te vangen, is het voor uw eigen veiligheid van essentieel belang dat de PBU niet langer gebruikt wordt en dat deze teruggezonden wordt naar de fabrikant of naar een erkend reparatiecentrum voor controle of vernietiging. Na onderzoek zal het centrum een schriftelijke toewijzing of afwijzing overhandigen voor het opnieuw gebruiken van de PBU. Het is strikt verboden zelf een PBU aan te passen of te repareren. Uitsluitend de fabrikant of een reparatiecentrum is bevoegd tot het uitvoeren van reparaties. Controleer de onderhoudstoestand van het harnas: (vgl. VII) :

- geen beginnende breukjes aan de riemen;
- geen vervorming aan de D-links;
- goede werking van de gespsystemen;
- integriteit van de naden;
- goede staat van de metalen onderdelen;
- ingeschakeld zijn van de valindicatoren.

Het harnas bevat mogelijke meerdere valindicatoren:

- Op het weefsel aan de achterkant: indien deze val indicator geactiveerd wordt zal het rode stiksel op de de achterband breken. Een valindicator zal dan zichtbaar zijn (waarschuwingstabel dat aangeeft dat het product niet meer gebruikt dient te worden).
- Aan de beugels van de riem aan de voorkant (riemsluiting aan de voorkant): als deze valindicator wordt geactiveerd, zal het rode stiksel van elke borstbeugel loskomen. Vervolgens zal er een valindicator zichtbaar worden (waarschuwingstabel waarop staat dat het product niet meer mag worden gebruikt)
- Aan de borstriem (borstverankeringspunt via één D-ring): als deze valindicator wordt gestart, zal het rode stiksel van de borstriem loskomen.

2-4 HET AANTREKKEN EN AANPASSEN VAN HET VALBEVEILIGINGSHARNAS

Om het harnas zonder problemen aan te trekken, raden wij u aan om op de volgende manier te werk te gaan (vgl. I):

- pak het harnas vast met bij de 'D'-ring aan de achterzijde;
- doe de schouderbanden één voor één om;
- haal de beenbanden tussen de benen door om ze te bevestigen aan de gespen die zich aan elke kant van de heupen bevinden. Zorg ervoor dat de beenbanden niet worden gekruist;
- stel de beenbanden in door aan het uiteinde van de riem te trekken of het losser te maken;
- sluit de borstband;
- pas de gespen aan de voorzijde één voor één aan door het einde van de band aan te trekken of losser te maken;
- verstel de zijbanden.

Voor een optimale doeltreffendheid van een valbeveiligingsharnas is het noodzakelijk dat het op juiste wijze is ingesteld (niet te strak, niet te los en beenbanden moeten horizontaal rond de benen zitten). Let op: harnassen, samengesteld uit elastische banden vereisen een strakkere aansluiting.

Controleer, zodra uw harnas goed zit, of er geen banden gekruist of gedraaid zijn, of alle gespen juist bevestigd zijn en dat de 'D' op de rug zich ter hoogte van de schouderbladen bevindt. Aarzel u niet om hulp te zoeken voor optimale veiligheid.

2 - 5 HOE HET HARNAS UIT TE TREKKEN

Maak de gespen na het werk, als er geen gevaar meer is om van een hoogte te vallen, los en trek het harnas uit.

3 - GEBRUIK

3 - 1 GEBRUIKSINFORMATIE

Om de complete harnasgordel aan een bevestigingspunt (conform EN795:1997) te bevestigen en ervoor te zorgen dat de werkzaamheden uitgevoerd worden op een dergelijke manier die het risico op vallen zoveel als mogelijk minimaliseert en de werkhoogte reduceert, raden we aan dat u de volgende stappen volgt:

- sluit een schokbreker (conform EN 355) aan op het rugverankeringselement van het valbeveiligingsharnas (vgl. EN 355) of een automatisch intrekbare valbeveiliging (conform EN 360);
- sluit op het borstverankeringselement een mobiele valbeveiliging aan met een verankeringssteun omvat (onbuigzaam, conform EN 353-1, flexibel conform EN 353-2).

VERANKERINGSPUNT

Zo mogelijk te gebruiken met verankeringsapparatuur (conform de norm EN 795:1997 - raadpleeg de overeenkomstigegebruikersinstructie) of structurele verankeringspunt, dat wil zeggen elementen die duurzaam zijn bevestigd op een structuur (muur, paal...).

Controleer of het verankeringspunt:

- een minimale weerstand van 12 kN biedt;
- zich idealiter boven de gebruiker bevindt (vgl. X);
- zich op een verticale as ten opzichte van de werkplek bevindt: (maximale hoek $\pm 30^\circ$);
- volledig geschikt is voor het bevestigingspunt van de uitrusting;
- geen scherpe randen heeft.

BEVESTIGING VAN AUTOMATISCH BLOKKERENDE VALLIJNEN

De verlenging van de bevestigingsband maakt een snelle en eenvoudige bevestiging van persoonlijke automatisch blokkerende vallijnen.

Het bevestigingspunt voor SRL op de rug (verlenging van de bevestigingsband) is voor het bevestigen van het automatisch blokkerende systeem ter valbeveiliging wanneer u niet verbonden bent met een verankeringspunt. Elementen om lijnen aan vast te maken maar niet ter verankeringspunt dienen nooit gebruikt te worden als bevestigingspunt voor valbeveiliging.

KARABIJNHAAK

Connector is conform de norm EN 362:2004

- de karabijnhaak moet direct zonder tussengespet met het harnas verbonden zijn;
- wanneer de karabijnhaak wordt gebruikt voor bevestiging aan een verankeringspunt, moet u nagaan of aan de aanbevelingen uit paragraaf «VERANKERINGSPUNT» is voldaan.

Het is ook mogelijk een verankeringspunt op een band te gebruiken (EN 795:1997) of een ankerklem (EN 362:2004) om aan het verankeringspunt te bevestigen.

CONTROLEER BIJ HET VERBINDEN VAN DE KARABIJNHAAK OF HET VERGRENDINGSSYSTEEM JUIST OP ZIJN PLEK ZIT.

ATTENTIE:

De karabijnhaak is een essentieel onderdeel voor uw veiligheid (raadpleeg de overeenkomstige gebruikersinstructie). Daarom adviseren wij u om:

- waar mogelijk de connector aan één persoon toe te wijzen;
- deze vóór elk gebruik na te kijken op tekenen van vervorming, slijtage en de goede werking van het vergrendelingssysteem;
- de verbinding niet meerdere keren per werkdag te bevestigen en los te maken als het een handmatig sluitsysteem betreft.

OOK ALS DE KARABIJNHAAK GEBRUIKT IS OM EEN VAL TE STOPPEN, IS HET OMWILLE VAN DE VEILIGHEID ESSENTIEEL DEZE TE RETOURNEREN VOOR CONTROLE.

De bevestiging van de valbeveiliging aan de harnasgordel **MOET ENKEL UITGEVOERD WORDEN** middels het bevestigingselement op de rug dat daartoe bedoeld is (D-ring of de verlenging van de bevestigingsband) of middels de verankeringspunten op de borst (geweven lussen of D-ring). De geweven lussen voor bevestiging op de borst moeten noodzakelijkerwijs gebruikt worden met twee punten tegelijk. Enkel een automatisch blokkerende vallijn kan gebruikt worden om aan de dorsale verlenging van de bevestigingsband te verbinden. Controleer tijdens het gebruik de verstelbare en/of bevestigingsonderdelen regelmatig.

WERKRUIMTE

Als er een risico bestaat op vallen, of als alleen onder de verankeringspunten van het harnas kan worden verankerd, is het sterk aan te raden een koord met een schokbreker te gebruiken. Controleer voor elk gebruik van een schokbreker in een koord de minimale vrije valruimte die noodzakelijk is onder de voeten van de gebruiker, om elke botsing met de structuur of de bodem te vermijden (raadpleeg de overeenkomstige gebruikers instructie). Met een massa van 100 kg en een valfactor van twee (het minst gunstige geval), is de werkhoogte D de stopafstand H ($2L + 1,75\text{ m}$) plus een bijkomende afstand van 1 m. (vgl. VIII). Belangrijk: als het harnas voorzien is van een verlengstuk, houd daar dan rekening mee bij het bepalen van deze vrije ruimte.

3-2 WAARSCHUWING

- De parkeer- of bevestigingspunten kunnen maximaal 1,5 kg dragen. Als de belasting van deze parkeerpunten het maximale gewicht overschrijdt of als u plotseling krachtig aan de ring van de bevestigingspunten trekt, zal de ring loskomen van de plaat. Als de ring loskomt van de plaat, is het nog steeds mogelijk om de plaat zonder enige invloed op de veiligheid van het harnas opnieuw met de plaat te verbinden.
- Voor een optimale efficiëntie van een valbeveiligingsharnas is het noodzakelijk dat het juist is ingesteld (vgl. II-IV).
- De uitrusting dient niet buiten zijn beperkingen of voor andere doeleinden dan het beoogde gebruik gebruikt te worden;
- De uitrusting dient niet in contact te komen met dingen die het kunnen beschadigen, waaronder (maar niet beperkt tot): scherpe randen, schurende oppervlakken, bewegende machines of hoge temperaturen veroorzaakt door bijvoorbeeld lassen, hittebronnen of elektrische omgevingen.
- Het is van essentieel belang voor de veiligheid dat het verankeringsysteem of verankeringspunt zo gepositioneerd wordt en dat de werkzaamheden op een dergelijke manier uitgevoerd worden dat zowel het risico op vallen als de potentiële valafstand geminimaliseerd wordt. Indien het essentieel is dat het verankeringsysteem/-punt zich boven de positie van de gebruiker bevindt, dient de fabrikant daartoe een verklaring op te stellen;
- Het is van essentieel belang voor de veiligheid om vóór elk gebruik te controleren hoeveel vrije ruimte er op de werkplek onder de gebruiker vereist is, zodat, in geval van een val, er geen botsing met de grond of ander obstakel in het valpad kan plaatsvinden;
- Controleer altijd of alle onderdelen die in combinatie met elkaar gebruikt worden compatibel zijn.
- Het is cruciaal voor de veiligheid dat apparatuur uit dienst genomen wordt indien:
 - Er twijfel bestaat over de staat voor veilig gebruik of;
 - Het gebruikt is om een val te breken, waarna het niet opnieuw gebruikt mag worden totdat een competent persoon schriftelijk bevestigt dat het in goede staat is voor gebruik;
- Indien het product buiten het oorspronkelijke land van bestemming wordt doorverkocht, dient de verkoper instructies voor gebruik, onderhoud, periodieke inspecties en reparaties te verschaffen in de taal van het land waarin het product gebruikt gaat worden.
- Tegen het aanbrengen van modificaties of toevoegingen aan de uitrusting zonder voorafgaande schriftelijke toestemming van de fabrikant. Reparaties dienen enkel uitgevoerd te worden conform de procedures van de fabrikant;
- Wanneer de uitrusting nat wordt, tijdens gebruik of wegens reiniging, dient het natuurlijk op te drogen en uit de buurt van directe hittebronnen te worden gehouden;
- Regelmatige periodieke inspecties zijn vereist en de veiligheid van de gebruikers is afhankelijk van voortdurende efficiëntie en duurzaamheid van de uitrusting.
- De periodieke inspecties dienen enkel uitgevoerd te worden door een competent persoon

die bevoegd is om dergelijke inspecties uit te voeren en in strikte overeenstemming met de procedures voor periodieke inspecties van de fabrikant;

- Reinig het product met water en een milde zeep (neutrale pH). Sta het gebruik van zuren, oplosmiddelen, oplosmiddelhoudende middelen of desinfecterende producten die het product kunnen beschadigen niet toe.

3-3 NOODPROCEDURES

Wanneer een valbeschermingssysteem is gebruikt, moet een plan worden gemaakt om op een mogelijke noodsituatie in te spelen (bijv. een redding na een val).

3-4 REDDINGSPLAN

WAARSCHUWING: Alvorens werkzaamheden op hoogte, of, als controlemaatregel, alle werkzaamheden waarvoor het gebruik van persoonlijke beschermingsmiddelen (PBM) vereist is, te starten, dient een geschikte en toereikende risicobeoordeling uitgevoerd te worden.

De gebruiker moet een reddingsplan hebben en de benodigde middelen bij de hand hebben om het plan uit te voeren.

Het plan moet de uitrusting en speciale training die nodig is om effectief een plotselinge redding onder alle te verwachten omstandigheden uit te voeren in beschouwing nemen.

4 - INFORMATIE NA GEBRUIK

4-1 REINIGING

- Het harnas moet met water en milde zeep worden gereinigd (pH-neutraal). Gebruik nooit zuren, oplosmiddelen of op oplosmiddelen gebaseerde producten.
- Laat het harnas in een goed geventileerde omgeving drogen en houd het weg bij hittebronnen. Sla het harnas op buiten bereik van vocht en ultraviolette straling.
- Vermijd omgevingen die corrosie veroorzaken of buitensporig heet of koud zijn.

4-2 PERIODIEKE INSPECTIE

Deze instructies moeten bij het product worden bewaard. Vul het identificatieformulier in en geef de informatie van de markeringen aan. Met dit periodieke onderzoek worden de doeltreffendheid en de weerstand van de uitrusting gecontroleerd; dit is onontbeerlijk om de veiligheid van de gebruiker te garanderen. Het is uw verantwoordelijkheid dat dit formulier bijgewerkt en opgeruimd is. Als er geen informatie op het identificatieformulier is geschreven, wordt het product beschouwd als niet onderhouden en zal er door de fabrikant geen garantie worden verleend. Deze uitrusting dient minstens één keer per jaar strikt volgens de instructies van de fabrikant door een hiertoe bevoegd persoon nagekeken te worden en de controlebeurt dient op de bijgaande kaart genoteerd te worden op het hiervoor bestemde label van het harnas. De frequentie van het onderzoek moet volgens de regels worden verhoogd in geval van intensief gebruik of bij gebruik onder moeilijke omgevingsomstandigheden. De leesbaarheid van de markeringen op het product moet worden gecontroleerd.

4-3 LEVENSDUUR

De functionele levensduur van een harnasgordel van Honeywell wordt bepaald door de werkomstandigheden en het onderhoud. Zolang het product voldoet aan de inspectiecriteria wanneer deze door een competent persoon getoetst worden, mag het in gebruik blijven. De volgende factoren kunnen de prestaties van het product en de levensduur ervan echter negatief beïnvloeden: intensief gebruik, onjuiste opslag, onjuist gebruik, valbeveiliging, vervorming, contact met chemicaliën (alkalisch en zuur), blootstelling aan hittebronnen > 60°C, blootstelling aan koudebronnen <-30 ° C, extreme blootstelling aan ultraviolette straling, vieze omgeving of zeer natte omgeving. (vgl. IX).

5 - OVERIG

5-1 IDENTIFICATIE (VGL. APPENDIX 2)

5-2 TOEPASSELIJKE VERORDENING (VGL. 1 -6)

5-3 AANGEMELDE INSTANTIE (VGL. APPENDIX 4)



GENERELL BRUKSANVISNING

Personlig verneutstyr FULL KROPPSSELE

I overensstemmelse med standard EN 361:2002

1- INNLEDNING

1-1 VIKTIG. MERK:

Du har akkurat gått til anskaffelse av et personlig verneutstyr og vi vil gjerne takke deg for tilliten. For å få fullt utbytte av din investering, bør du følg disse anvisningene **HVER GANG FØR DU BRUKER UTSTYRET**. Unnlatelse i å følge instruksjonene gitt i denne bruksanvisningen kan medføre alvorlig skade eller død.

Vi anbefaler at du en gang i blant leser igjennom disse instruksjonene på nytt. Fabrikanten eller dennes representant fraskriver seg ethvert ansvar dersom utstyret blir brukt, oppbevart eller vedlikeholdt på annen måte enn det som fremgår av denne bruksanvisningen.

HVIS MAN IKKE OVERHOLDER DISSE ANVISNINGENE, KAN DET FØRE TIL AT PRODUKTET IKKE FUNGERER SOM DET SKAL, OG KAN HINDRE AT UTSTYRET STOPPER ET FALL, OG DERVED FØRE TIL AT BRUKEREN PÅDRAR SEG ALVORLIG SKADE ELLER DØD

DERSOM KJØPEREN IKKE ER DEN PERSON SOM SKAL BRUKE UTSTYRET, ER DET KJØPERENS PLIKT Å INFORMERE BRUKEREN OM DE NEVNTE INSTRUKSJONER.

Dersom produktet videreselges utenfor landet det opprinnelig er beregnet på, må forhandleren, av hensyn til brukers sikkerhet, fremskaffe følgende opplysninger på språket i landet der utstyret brukes:

- Instruksjoner for vedlikehold
- Instruksjoner for regelmessige inspeksjoner;
- Instruksjoner om reparasjoner;
- Nødvendige tilleggsopplysninger spesifikke for utstyret.

1-1 LISTE OVER AKTUELLE PRODUKTER

1-2 KONTAKT

1-3 PRODUKTBESKRIVELSE

Honeywell Fall Protection France SAS
35-37, rue de la Bidauderie
18100 VIERZON CEDEX - France

✉ IS.PPE.TECHSUPPORT.EUROPE@honeywell.com

☎ 00 800 33 44 28 03

www.honeywellsafety.com

OVERENSSTEMMELSE MED NORMEN EN 361:2002

Full kroppssele (laget av PES vevstroppe, PA og PES-gjenger, metalliske komponenter og plastdeler, informasjon om materialet er tilgjengelig på utstyrsmerkingen) med eller uten kopplingsstykker (overensstemmelse med EN 362:2004).

1-4 KOMPATIBILITET

En fallsikringssele er beregnet for bruk sammen med andre komponenter som inngår i per-

sonlige fallsikringssystemer (i henhold til EN 363:2008).

Før utstyret tas i bruk, må man påse at alle forholdsregler som angår de forskjellige elementene i utstyret, blir forsvarlig overholdt i henhold til medfølgende instruksjoner, at disse elementene oppfyller gjeldende europeiske standarder eller andre relevante standarder, og at elementenes sikkerhetsfunksjoner ikke motvirker hverandre.

Kontroller at verneutstyret du har kjøpt er kompatibelt med de andre komponentene i den fallsikringsanordningen som brukes.

1-5 FARER

Denne selen er utformet slik at sammen med fallsikringssystemer skal den beskytte mot fall fra høyder som kan forårsake alvorlige skader.

Under bruk skal man beskytte det personlige verneutstyret mot enhver risiko knyttet til forholdene på arbeidsplassen: Overoppheting, elektriske eller mekaniske støt, syresprut, skarpe kanter, osv. ...

1-6 YTELSE

Dette utstyret har gjennomgått en standard EU-undersøkelse (EN 361:2002) hos et kontrollorgan (se Appendix 4), som utsteder et EU-sertifikat som bekrefter at alt produsert utstyr og tilhørende instruksjoner, er i samsvar med forordning (EU) 2016/425.

1-7 BEGRENSNINGER OG KAPASITETER

Kun full Kroppssele ihht til EN361:2002 tillates brukt som fallstopper.

Denne selen skal brukes som del av et fallsikringssystem (f.eks. arbeid på tak, terrasse, stillas ...), og skal ikke brukes som arbeidsplassering eller for hengende arbeid.

Selen skal aldri brukes til å bære last.

Hvis selen har vært utsatt for fall, må den tas bort fra arbeidsområdet.

1-8 OPPLÆRING

OBS

Arbeid i høyden er farlig og kan medføre ulykker og alvorlige skader. Vi minner om at du selv står ansvarlig for eventuelle ulykker, skader eller dødsfall på deg selv eller en annen person som måtte inntreffe under eller som følge av bruk av våre produkter. Bruk av våre produkter er forbeholdt kompetente personer som har fått den nødvendige opplæring, eller som arbeider under oppsyn av en erfaren, ansvarlig person. Tren deg på bruken av verneutstyret, og påse at du har forstått hvordan systemet fungerer. Dersom du skulle være i tvil, ta ingen sjanser, spør om råd! Det er nødvendig med en god fysisk kondisjon for å utføre arbeid i høyden. Visse medisinske kontraindikasjoner kan skade brukerens sikkerhet (inntak av medisiner, hjerte- og karproblemer osv.) ved normal bruk av Tangbeltet og i nødsituasjoner. Ta kontakt med legen ved tvil om dette.

2- INFORMASJON FØR BRUK

I den grad det lar seg gjøre, anbefales det sterkt at det personlige verneutstyret brukes av én og samme person.

2-1 TRANSPORT. OPPBEVARING

Oppbevares i avstand fra varmekilder. Oppbevar selen unna fuktighet og ultrafiolett lys.

Unngå rustfremkallende, overopphetet eller nedkjølt luft.

Under transport, påse at det personlige verneutstyret ikke blir utsatt for sterk varme, damp, rustfrembringende atmosfære, ultrafiolette stråler, osv. ...

2-2 SLIK VELGER DU RIKTIG STØRRELSE (SE S. 5)

2-3 KONTROLL

Før hver bruk foretar du en grundig visuell undersøkelse for å påse at det personlige verneutstyret, samt ethvert annet utstyr som skal festes til det (koplingsstykke, støtteline, osv.), er

komplett. Gjør alle nødvendige forberedelser for at eventuell redningsaksjon kan skje under full sikkerhet. I tilfelle skade på utstyret, ta kontakt med fabrikanten eller dennes representant. Dersom du er i tvil om utstyret er i forsvarlig stand eller dersom det har blitt brukt til å stoppe et fall, må det ikke brukes videre. Av sikkerhetsgrunner skal det da sendes til fabrikanten eller en godkjent reparatør for kontroll eller kassering. Etter en undersøkelse vil reparatøren enten avslå eller skriftlig godkjenne gjenbruk av det personlige verneutstyret. Du må ikke selv utføre endringer eller reparasjoner på det personlige verneutstyret. Bare fabrikanten eller et reparasjonssenter er kvalifisert til å foreta disse reparasjonene.

Kontroller at selen er i bruksmessig stand: (se VII) :

- Ingen begynnende brudd i stroppene.
- Ingen deformasjon av D-festene,
- Riktig bruk av spennesystemene
- Er sømmene i orden,
- Metallkomponentene i god stand.
- Se etter at fallindikatorne ikke er utløst

Selen kan ha flere fallindikatorer:

- På bakre vevstropp: dersom fallindikatoren blir utløst, skal de røde stingene på ryggstroppen ryke. En fallindikator vil da komme til syne (advarselsmerke som indikerer at produktet ikke skal brukes igjen).
- På stroppløkkene på forsiden (stroppfestepunkter på forsiden): Hvis denne fallindikatoren blir utløst, vil de røde stingene på hver stroppløkke på brystet breste. En fallindikator vil deretter bli synlig (varselmerke som indikerer at produktet ikke lenger skal brukes)
- På bryststroppen (festepunkt på brystet via en D-ring): Hvis denne fallindikatoren blir utløst, vil de røde stingene på bryststroppen breste.

2-4 SLIK TAR DU PÅ DEG OG JUSTERER FALLSIKTINGSSELEN

Vi anbefaler at du følger denne fremgangsmåten når du tar på deg selen (se I):

- Ta tak i D-ringen på ryggsiden,
- Ta på deg skulderstroppene én etter én,
- Før lårstroppene mellom beina for å låse dem inn i låsespennene på hver side av hoftene. Pass på at lårstroppene ikke krysser hverandre
- Juster lårstroppene ved å stramme til eller løsne enden av stroppen
- Lukk igjen bryststroppen,
- Juster justeringsspennene på forsiden én etter én ved å stramme til eller løsne enden av stroppen.
- Justér sidestroppene.

For at en sele for fallsikring skal være hundre prosent effektiv, må den være riktig justert (ikke for stramt eller for løst, og lårstroppene må være i en horisontal stilling på beina). Mark: Seler laget av elastiske stropper (vevning) trenger en strammere tilpasning.

Etter at selen er justert, kontroller at stroppene ikke er vridd eller ligger i kryss, at alle spennene er riktig festet og at "D" på ryggen sitter på nivå med skulderbladene. For best mulig sikkerhet, ikke vær redd for å be om hjelp.

2- 5 SLIK TAR DU AV DEG SELEN

Etter arbeid, når det ikke lenger er noen risiko for fall fra høyde, lås opp de forskjellige spennene for å ta av deg selen.

3- BRUK

3-1 BRUKSINFORMASJON

For å feste den hele kroppsselen til et forankringspunkt (som samstemmer med EN795:1997) og sørg for at arbeidet blir gjennomført på en måte som minimerer sjansen for fall mest mulig, samt reduser arbeidshøyden. Vi anbefaler at du går frem som følger:

- For å feste en falldemper (i overensstemmelse med EN 355) til fallsikringsseleens ryggfestelementet (se EN 355) eller en automatisk tilbaketrekkelig fallstopper (i overensstemmelse med EN 360).
- For fallsikringsseleens brystfestelement, fest en mobil fallstopper som inkluderer en forankringsstøtte (stiv i overensstemmelse med EN 353-1, fleksibel i overensstemmelse med EN 353-2).

FORANKRINGSPUNKT

Skal hvis mulig brukes sammen med forankringsanordninger (som samsvarer med EN 795:1997 standard - se den korresponderende bruks anvisningen) eller strukturelt anker, dvs. elementer festet til en struktur (vegg, stolpe...).

Sjekk at forankringspunktet:

- Minst har en motstandsevne på 12 kN,
- Befinner seg ideelt over brukeren, (se X).
- Er i loddrett linje i forhold til arbeidsplanet: (maks. vinkel $\pm 30^\circ$),
- Er helt tilpasset utstyrets festeanordninger
- Ikke har skarpe kanter

FESTE PERSONLIGE SELVINNDRAGENDE LIVLINER

Vevede forlengerfester gjør det enkelt og hurtig å feste personlige selvinndragende livliner. Ryggfeste punkt for SR (vevede forlengerfester) er for festing av Selvinndragende enheter når den ikke er koplet til et forankringspunkt med formålet å beskytte mot fall. Taljereipfester skal aldri brukes som fallbeskyttende festelementer.

KARABINKROK

Koplingsstykket er i samsvar med EN 362:2004 standard

- Karabinkroken må være direkte festet til selen uten mellomliggende låsespenne.
- Når karabinkroken brukes til å feste til et forankringspunkt, må du sjekke at anbefalingene i avsnittet "FORANKRINGSPUNKT" er overholdt.

Det er også mulig å bruke et stroppeforankringspunkt (EN 795:1997) eller en forankringsklemme (EN 362:2004) for å feste seg til et forankringspunkt.

KONTROLLER AT LÅSEANORDNINGEN ER RIKTIG PÅ PLESS NÅR DU KOPLER TIL KARABINKROKEN.

OBS:

Karabinkroken er en viktig komponent for din sikkerhet (se den korresponderende bruks anvisningen). Vi anbefaler deg derfor:

- Anvis koplingsstykket til én bestemt person så langt det er mulig,
- Sjekk karabinkroken hver gang før bruk og se etter tegn på deformasjon eller slitasje, og at låseanordningen fungerer riktig,
- Hvis den har manuell låseanordning, unngå å feste og fjerne den flere ganger i løpet av en arbeidsdag

PÅ SAMME MÅTE, HVIS KARABINKROKEN ER BLITT BRUKT TIL Å STANSE ET FALL, ER DET AV SIKKERHETSHENSYN NØDVENDIG Å RETURNERE DEN FOR KONTROLL.

Festet på fallstoppsystemet til kroppsselen **MÅ GJØRES UTELUKKENDE** i det bakre festeelementet som er gitt til formålet (D-ring eller vevet forlengelse) eller ved brystforankringspunkter (stroppe eller D-ring). Brystetfestet eller D-ringen må nødvendigvis brukes med to punkter samtidig. Kun personlig selvinndragende livline kan brukes til å kople til den vevede ryggfeste forlengelsen. Under bruk, må justerings- og / eller festedeler kontrolleres jevnlig.

FRI HØYDE

Ved fare for fall eller hvis forankring bare kan skaffes lavere enn festepunktet til selen, må

man absolutt bruke en line med falldemper. Før du bruker en falldemper på en line, må du sjekke at det finnes nødvendig minste fri høyde under beina til brukeren, for å unngå kollisjon med strukturen eller bakken (se korresponderende bruks anvisning). Med en vekt på 100 kg og fallfaktor 2 (den mest ugunstige situasjonen), er den frie høyden D lik stoppdistansen H (2L+1,75 m) pluss en tilleggsavstand på 1 m (se VIII). Viktig: Hvis selen er utstyrt med en forlengelsestropp, må du ta denne med i beregningen av fri høyde.

3-2 ADVARSEL

- Festepunkter kan motstå en belastning på 1,5 kg. Hvis belastningen på disse festepunktene overstiger maks. belastning eller du trekker hardt ned i festepunktringen, kommer ringen av platen. Hvis ringen kommer av platen, er det fremdeles mulig å feste den tilbake på platen uten at det innvirker på selens sikkerhet.
- For at en fallsikringssele skal virke helt etter sin hensikt, må den være riktig justert (se II-IV)
- Mot å gjøre endringer eller legge til utstyret uten produsentens forhåndsinnhentede skriftlige tillatelse, og at enhver form for reparasjon som utføres skal gjøres i henhold til produsentens prosedyrer;
- Utstyret skal ikke brukes utenfor gitte begrensninger eller til annet formål enn det som det er tiltenkt;
- Utstyret skal ikke komme i kontakt med noe som kan skade det, inkludert (men ikke begrenset til): skarpe kanter, grove overflater, bevegelige maskiner eller utstyr som avgir høy varme, som sveiseapparater, varmekilder eller elektriske områder.
- Det er vesentlig for trygghet at forankringsenheten eller forankringspunktet alltid skal være posisjonert – og at arbeidet utføres på en slik måte at det minimerer både potensielle for fall og potensiell fallhøyde. Der hvor det er vesentlig skal forankringsenheten/punktet være plassert over brukerens posisjon, slik det er betinget av produsenten;
- Det er vesentlig for trygghetens skyld å bekrefte distansen som er påkrevd under brukeren på arbeidsstedet, før bruken blir gjennomført, slik at det, i tilfelle fall, ikke oppstår sammenstøt med bakken eller annet hinder i fallbanen;
- Dersom produktet videreselges utenfor det opprinnelige salgslendet, skal den som selger det videre, sørge for bruksanvisning, vedlikeholdsregler, periodisk undersøkelse og reparasjonsmanualer i det landet hvor produktet skal brukes.
- Bekreft alltid at alle deler som er brukt i kombinasjon er kompatible med hverandre.
- Det er viktig for sikkerheten at utstyr som trekkes tilbake fra markedet øyeblikkelig bør:
 - Skulle det oppstå tvil om forhold som gjelder trygg bruk eller;
 - Om utstyret har vært brukt for å stanse et fall og ikke brukt igjen før det har vært bekreftet skriftlig av en kompetent person at det er akseptabelt at dette skjer;
- Når utstyret blir vått, enten fra å være i bruk eller når det burde vært rengjort, skal det tillates å tørke naturlig og skal holdes unna direkte varmepåvirkning;
- Vanlige periodiske undersøkelser er nødvendig, og brukernes sikkerhet avhenger av vedvarende effektivitet og slitestyrke.
- Periodiske undersøkelser skal kun gjennomføres av personer som har kompetanse på området og utelukkende ihht produsentens periodiske kontrollprosedyrer.
- Rengjør produktet med vann og en mild såpe (nøytral pH). Ikke bruk syre, løsemidler, løsemiddelbasert eller desinfiserende produkt som kan skade produktet.

3-3 NØDPROSEDYRER

Hver gang et fallsikringsystem brukes, må det etableres en plan for å ta hånd om eventuelle nødsituasjoner som kan oppstå (feks. en redningsaksjon etter et fall).

3-4 REDNINGSPLAN

ADVARSEL: Passende eller tilstrekkelig risikovurdering må gjennomføres før man fortsetter med et hvilket som helst arbeid i høyden eller arbeid som krever bruk av personlig verneutstyr (PVU) som sikringstiltak.

Brukeren må ha en redningsplan og midler til å gjennomføre denne.

Planen må ta høyde for utstyret og nødvendig spesialopplæring for øyeblikkelig gjennomfø-

ring av redning under forutsigbare forhold.

4- ETTER BRUK, INFORMASJON

4-1 RENGJØRING

- Selen skal rengjøres med vann og en mild såpe (nøytral pH). Bruk aldri syre, løsemidler eller et løsemiddelbasert produkt,
- La den tørke på et godt ventilert sted, på god avstand fra varmekilder. Oppbevar selen unna fuktighet og ultrafiolett lys,
- Unngå rustfremkallende eller overopphetet eller nedkjølt luft.

4-2 REGELMESSIG UNDERSØKELSE

Levetiden for Honeywells sikringsbelter avgjøres av arbeidsforhold og vedlikehold. Så lenge produktet består inspeksjonskriterier bestemt av en kompetent tekniker, kan beltet forbli i bruk.

Disse instruksjonene skal oppbevares sammen med produktet.. Fyll ut identifikasjonskortet, og før inn opplysningene på merkingen. Denne regelmessige undersøkelsen, som sjekker at utstyret fungerer som det skal og har nødvendig styrke, er helt nødvendig for å garantere brukerens sikkerhet. Det er ditt ansvar å påse at dette kortet blir oppdatert og oppbevart. Hvis det ikke er noen skriftlige registreringer på identifikasjonskortet, blir produktet ansett som ikke å ha vært vedlikeholdt og fabrikanten vil ikke gi noen garanti. En kvalifisert person må undersøke utstyret minst én gang i året, strengt i samsvar med fabrikantens instruksjoner, og undersøkelsen skal registreres på det vedlagte kortet og på selens etikett beregnet til dette formål. I overensstemmelse med lovgivning må undersøkelsene foretas hyppigere når utstyret brukes intensivt eller under belastende forhold. Sjekk at produktmerkingen er lesbar.

4-3 LEVETID

Levetiden for Honeywells sikringsbelter avgjøres av arbeidsforhold og vedlikehold. Så lenge produktet består inspeksjonskriterier bestemt av en kompetent tekniker, kan beltet forbli i bruk. Men følgende faktorer kan redusere produktets yteevne og levetid: Hyppig bruk, oppbevaring under dårlige forhold, feilaktig bruk, brukt til å stoppe et fall, deformasjon, kontakt med kjemiske produkter (syre eller base), eksponering for varmekilder > 60 °C, eksponering for kuldekilder <-30 °C, sterk eksponering for ultrafiolett stråling, skitne omgivelser eller svært våte omgivelser. (se IX).

5- DIVERSE

5-1 IDENTIFIKASJON (SE APPENDIX 2)

5-2 GJELDENE FORORDNING (SE 1 -6)

5-3 REGULERENDE MYNDIGHET (SE APPENDIX 4)



INSTRUKCJA OBSŁUGI

Sprzęt ochrony osobistej
PEŁNA UPRZAŻ NA CIAŁO
Zgodność z normą EN 361:2002

1- WSTĘP

1-1 WAŻNE INFORMACJE:

Nabyli Państwo sprzęt ochrony osobistej (Personal Protective Equipment, PPE), dziękujemy za Państwa zaufanie. Aby wykorzystać pełne możliwości sprzętu, proszę postępować zgodnie z instrukcją **PRZED KAŻDYM UŻYCIEM**. Nieprzestrzeganie instrukcji podanych w niniejszym podręczniku może skutkować poważnymi obrażeniami lub śmiercią.

Zalecamy okresowe czytanie instrukcji dla przypomnienia sobie jej treści. Producent ani jego przedstawiciel nie ponoszą żadnej odpowiedzialności w przypadku wykorzystywania, przechowywania lub konserwacji sprzętu wbrew zaleceniom instrukcji.

NIEPRZESTRZEGANIE NINIEJSZYCH ZALECEŃ MOŻE PROWADZIĆ DO WADLIWEGO DZIAŁANIA PRODUKTU ORAZ NEGATYWNIE WPŁYWAĆ NA OCHRONĘ PRZED UPADKIEM, CO MOŻE POWODOWAĆ POWAŻNE USZKODZENIA CIAŁA LUB ZGON UŻYTKOWNIKA

JEŻELI NABYWCA NIE JEST UŻYTKOWNIKIEM, POWINIEN PRZEKAZAĆ NINIEJSZĄ INSTRUKCJĘ UŻYTKOWNIKOWI

Jeżeli produkt jest sprzedawany poza krajem pierwotnego przeznaczenia, ze względu na bezpieczeństwo użytkownika sprzedawca zobowiązany jest do zapewnienia w języku używanym w danym kraju:

- Instrukcji konserwacji;
- Instrukcji dotyczących okresowych kontroli;
- Instrukcji dotyczących napraw;
- Dodatkowych informacji dotyczących konkretnego sprzętu.

1-1 LISTA PRODUKTÓW

1-2 KONTAKT

Honeywell Fall Protection France SAS
35-37, rue de la Bidauderie
18100 VIERZON CEDEX - France

✉ IS,PPE,TECHSUPPORT.EUROPE@honeywell.com

☎ 00 800 33 44 28 03

www.honeywellsafety.com

1-3 OPIS PRODUKTU

ZGODNOŚĆ Z NORMĄ EN 361:2002

Szelki bezpieczeństwa (wykonane z taśm PES, nici PA i PES, metalicznych komponentów i elementów plastikowych; informacje dotyczące materiału są dostępne na oznakowaniu sprzętu) z łącznikami lub bez nich (zgodność z normą EN 362:2004).

1-4 ZGODNOŚĆ

Szelki bezpieczeństwa zabezpieczające przed upadkiem przeznaczone są do użytkowania razem z innymi elementami tworzącymi systemy zabezpieczające przed upadkami (zgodność z normą EN 363:2008).

Przed każdym użyciem należy sprawdzić, czy przestrzegane są wszystkie zalecenia dotyczące każdego elementu związanego z tym produktem, które podano w instrukcjach dotyczących tych elementów; konieczne jest też upewnienie się, że instrukcje te zgodne są z odpowiednimi europejskimi normami lub innymi odpowiednimi normami oraz że ich funkcje bezpieczeństwa ze sobą nie kolidują.

Należy sprawdzić, czy zakupiony produkt jest zgodny z zaleceniami dotyczącymi innych elementów systemu.

1-5 ZAGROŻENIA

Niniejsze szelki bezpieczeństwa, które są przeznaczone do stosowania wraz z systemami zabezpieczającymi przed upadkiem, zaprojektowano tak, by chroniły przed upadkiem z wysokości, który mógłby spowodować poważne uszkodzenia ciała.

W czasie użytkowania należy zabezpieczać PPE przed wszystkimi zagrożeniami związanymi z miejscem pracy: wysokie temperatury, prąd elektryczny, uszkodzenia mechaniczne, rozpryski kwasów, ostre krawędzie itp.

1-6 DZIAŁANIE

Niniejszy sprzęt przeszedł standardowe procedury oceny typu UE (EN 361:2002) prowadzone przez organ notyfikowany (patrz Appendix 4), która wydała świadectwo badania typu UE potwierdzające, że cały produkowany sprzęt i dołączone do niego instrukcje obsługi spełniają wymogi rozporządzenie (UE) 2016/425.

1-7 OGRANICZENIA I MOŻLIWOŚCI

Tylko pełna uprząż na ciało, zgodna z normą PN-EN 361:2002, została dopuszczona do użytku z systemem zapobiegającym przed upadkiem.

Szelki bezpieczeństwa należy wykorzystywać jako element systemu ochrony przed upadkiem (np. praca na dachach, tarasach, rusztowaniach...); nie należy wykorzystywać szelek do dostawiania pozycji roboczej ani do pracy w pozycji podwieszanej. Szelek bezpieczeństwa nie należy nigdy wykorzystywać do przenoszenia ciężarów.

Jeśli szelki bezpieczeństwa były wykorzystywane, kiedy nastąpił upadek, muszą one zostać wycofane z użytkowania.

1-8 SZKOLENIE

UWAGA

Prace wysokościowe są niebezpieczne i mogą powodować poważne wypadki i obrażenia ciała. Przypominamy, że ponoszą Państwo pełną odpowiedzialność w razie wypadku, obrażeń ciała lub śmierci w czasie lub na skutek użytkowania naszych produktów. Użytkowanie naszych produktów jest zastrzeżone dla osób posiadających odpowiednie kompetencje, przeszkolenie lub powinno odbywać się na odpowiedzialność przełożonego. Należy przygotować się do użytkowania sprzętu i upewnić się, że sposób działania produktu jest znany. W razie wątpliwości nie należy podejmować ryzyka i zapoznać się z odpowiednimi informacjami! Dobra kondycja fizyczna jest obowiązkowa do wykonywania prac wysokościowych. Niektóre przeciwwskazania lekarskie mogą wpływać na bezpieczeństwo użytkownika w (przyjmowanie leków, problemy związane z układem sercowonaczyniowym...) czasie normalnego użytkowania sprzętu i w sytuacjach awaryjnych. W razie wątpliwości należy zasięgnąć opinii lekarza.

2- INFORMACJE PRZED UŻYCIEM

W miarę możliwości stanowczo zaleca się przypisanie niniejszego sprzętu do jednego użyt-

kownika.

2-1 TRANSPORT, PRZECHOWYWANIE

Przechowywać z dala od źródeł ciepła. Przechowywać szelki bezpieczeństwa w miejscu zabezpieczonym przed wilgocią i promieniowaniem ultrafioletowym, Unikać warunków sprzyjających korozji, przegrzaniu lub nadmiernemu schłodzeniu. W trakcie transportu należy sprawdzić, czy PPE przechowywany jest z dala od źródeł ciepła, wilgoci, czynników sprzyjających korozji, promieniowania ultrafioletowego itp.

2-2 JAK WYBRAĆ ODPOWIEDNI ROZMIAR (PATRZ S. 3)

2-3 SPRAWDZANIE

Przed każdym użyciem należy dokładnie obejrzyć PPE, by upewnić się, że jest on kompletny; podobnie należy postąpić w przypadku każdego innego sprzętu, który może być do niego dołączony (łącznik, linka itp.). Konieczne jest też przygotowanie bezpiecznej metody ratunkowej. W razie uszkodzenia produktu należy skonsultować się z producentem lub jego przedstawicielem. W przypadku wątpliwości dotyczących stanu produktu lub w sytuacji, gdy produkt został wykorzystany do ochrony przed upadkiem, dla Państwa bezpieczeństwa niezbędne jest wycofanie tego PPE z użytkowania i odesłanie go do producenta lub wykwalifikowanego punktu napraw w celu sprawdzenia lub zniszczenia. Po sprawdzeniu sprzętu punkt napraw wyda pisemne upoważnienie do ponownego wykorzystania danego PPE lub też odmówi wydania takiego upoważnienia. Samodzielna zmiana lub naprawa PPE jest surowo zabroniona. Wyłącznie producent lub punkt napraw ma kwalifikacje niezbędne do wykonania takich napraw.

Sprawdzenie, czy szelki bezpieczeństwa nadają się do użytku: (patrz VII):

- Brak śladów pęknięcia pasów,
- Brak zniekształceń elementów „D”,
- Właściwe działanie systemu sprzączek,
- Integralność szwów,
- Dobry stan metalowych elementów.
- Prawidłowe działanie wskaźników upadku

Państwa szelki bezpieczeństwa mogą mieć kilka wskaźników upadku:

- Na taśmie tylnej: jeśli zostanie wyzwolony ten wskaźnik upadku, czerwone szwy na tylnym pasku pękną. Wskaźnik upadku będzie wtedy widoczny (etykieta ostrzegawcza, etykieta ostrzegawcza, że produkt więcej nie powinien być używany).
- Na przednich pętlach pasa (przednie punkty mocowania pasa): jeśli ten wskaźnik upadku zostanie aktywowany, pękną czerwone szwy na każdej pętli pasa na klatce piersiowej. Widoczny wtedy będzie wskaźnik upadku (plakietka ostrzegawcza wskazująca, że produktu nie należy już używać)
- Na pasku na klatce piersiowej (punkt mocowania poprzez jedną sprzączkę „D” na klatce piersiowej): jeśli ten wskaźnik upadku zostanie aktywowany, pękną czerwone szwy na pasku na klatce piersiowej.

2-4 ZAKŁADANIE I REGULACJA SZELEK BEZPIECZEŃSTWA CHRONIĄCYCH PRZED UPADKIEM

W celu łatwego zakładania szelek bezpieczeństwa należy postępować w następujący sposób (patrz I):

- Złapać szelki bezpieczeństwa za tylną sprzączkę „D”,
- Założyć pasy naramienne jeden po drugim,

- Założyć pasy udowe na nogi, by zablokować pasy w sprzączkach umieszczonych po obu stronach bioder. Pasów udowych nie należy krzyżować,
- Dopasować pasy udowe, ciągnąc za koniec pasa lub poluźniając go,
- Zapiąć pas na klatce piersiowej,
- Dopasować przednie sprzączki regulacyjne jedną po drugiej, ciągnąc za koniec pasa lub poluźniając go.
- Dopasować paski boczne

Aby szelki bezpieczeństwa chroniące przed upadkiem były w pełni skuteczne, konieczne jest ich właściwe dopasowanie (nie za ścisło ani nie za luźno; pasy udowe muszą być założone na nogi poziomo). Uwaga: szelki bezpieczeństwa wykonane z elastycznych pasów wymagają ściślejszego dopasowania.

Po dopasowaniu szelek bezpieczeństwa należy sprawdzić, czy pasy nie są skręcone oraz czy się nie krzyżują, czy wszystkie sprzączki są odpowiednio zamocowane oraz czy tylna sprzączka „D” znajduje się na wysokości łopatek. Dla maksymalnego bezpieczeństwa należy prosić o pomoc.

2-5 JAK ZDJĄĆ SZEŁKI BEZPIECZEŃSTWA

Po pracy, gdy nie ma już ryzyka upadku z wysokości, należy rozpiąć sprzączki, by zdjąć szelki bezpieczeństwa.

3- UŻYTKOWANIE

3-1 INFORMACJE DOTYCZĄCE UŻYTKOWANIA

Żeby prawidłowo przymocować pełną uprzęż na ciało do punktu kotwienia (zgodnego z normą PN-EN795:1997) i upewnić się, że prace będą przebiegały w taki sposób, żeby ryzyko upadku zostało jak najbardziej zminimalizowane, zachęcamy, by postępować zgodnie z następującą procedurą:

- Podłączyć pochłaniacz energii (zgodny z normą EN 355) (patrz norma EN 355) do tylnego elementu mocowania szelek bezpieczeństwa chroniących przed upadkiem lub do automatycznego chowanego zabezpieczenia przed upadkiem (zgodne z normą EN 360).
- Do znajdującego się na klatce piersiowej elementu mocującego zabezpieczenia przed upadkiem szelek bezpieczeństwa podłączyć mobilne zabezpieczenie przed upadkiem obejmujące podtrzymanie kotwiczenia (sztywne według zaleceń normy EN 353-1, elastyczne według zaleceń normy EN 353-2).

PUNKT KOTWICZENIA

W miarę możliwości należy stosować z urządzeniami kotwiczącymi (zgodnymi z normą EN 795:1997 – więcej informacji znajduje się w załączonej instrukcji dla użytkownika) lub z mocowaniem stałym, tj. elementami przymocowanymi na stałe do struktury (ściany, słupa...).

Należy sprawdzić, czy punkt kotwiczenia:

- Zapewnia wytrzymałość na działanie siły co najmniej 12 kN,
- Znajduje się dokładnie nad operatorem, (patrz X).
- Jest umieszczony pionowo w stosunku do powierzchni roboczej: (maksymalny kąt $\pm 30^\circ$),
- Jest całkowicie dostosowany do urządzenia mocującego sprzęt,
- Nie ma ostrych krawędzi.

PRZYMOCOWANIA SAMOWCIĄGAJĄCYCH LIN ZABEZPIECZAJĄCYCH

Przedłużenie mocowania taśmy umożliwia szybkie i łatwe przymocowania osobistych samowciągających lin zabezpieczających.

Tylny punkt mocowania dla SRL (przedłużenie mocowania taśmy) jest przeznaczony do przymocowania aparatu samowciągającego, jeśli nie jest on podłączony do zaczepowego punktu kotwiącego, w celu zabezpieczenia przed upadkiem. Zaczepowe punkty postojowe linki nigdy nie powinny być wykorzystywane jako element mocowania zabezpieczającego przed upadkiem.

KARABIŃCZYK

Łącznik spełnia wymogi normy EN 362:2004

- Karabińczyk musi być połączony bezpośrednio z szelkami bezpieczeństwa, bez żadnej sprzączki łączącej.
- Jeśli karabińczyk używany jest do przymocowania się do punktu kotwiczenia, należy sprawdzić, czy spełnia on wymogi opisane w ustępie „PUNKT KOTWICZENIA”.

W celu przymocowania się do punktu kotwiczenia można również wykorzystać punkt kotwiczenia pasów (norma EN 795:1997) lub zaczep mocujący (norma EN 362:2004).

PODCZAS PRZYŁĄCZANIA KARABIŃCZYKA NALEŻY SPRAWDZIĆ, CZY SYSTEM BLOKOWANIA JEST NA MIEJSCU.

UWAGA:

Karabińczyk jest podstawowym elementem zabezpieczającym (więcej informacji znajduje się w załączonej instrukcji dla użytkownika). Dlatego też zalecamy:

- Przydzielenie łącznika do jednej osoby, jeśli jest to możliwe,
- Przed każdym użyciem – sprawdzenie pod kątem deformacji, zużycia oraz właściwego działania systemu blokującego,
- Jeśli karabińczyk ma ręczny system blokujący, nie należy go zaczepiać i odczepiać kilka razy dziennie.

JEŻELI KARABIŃCZYK POSŁUŻYŁ DO OCHRONY PRZED UPADKIEM, TO ZE WZGLĘDÓW BEZPIECZEŃSTWA KONIECZNE JEST ZWRÓCENIE GO W CELU PRZETESTOWANIA.

Punkt mocowania systemu zabezpieczającego przed upadkiem do uprząży **MUSI BYĆ WYKONANY WYŁĄCZNIE** poprzez tylny element mocujący dołączony w tym celu (D-ring lub przedłużenie mocowania taśmy) lub poprzez punkty mocowania na klatce piersiowej (pętla taśmy lub D-ring). Pętla taśm mocowania na klatce piersiowej muszą koniecznie być użyte w dwóch punktach jednocześnie. Do połączenia z przedłużeniem mocowania taśmy grzbietowej można zastosować wyłącznie osobistą samowciągającą linę zabezpieczającą. W trakcie użytkowania należy regularnie sprawdzać regulację i/lub elementy mocujące.

WOLNA PRZESTRZEŃ

W przypadku ryzyka upadku lub w przypadku gdy kotwiczenie można wykonać tylko poniżej punktów mocowania szelek bezpieczeństwa, konieczne jest wykorzystanie linki z pochłaniaczem energii. Przed skorzystaniem z pochłaniacza energii wmontowanego w linkę konieczne jest sprawdzenie, czy zachowana jest niezbędna minimalna wolna przestrzeń pod stopami użytkownika; pozwoli to na uniknięcie zderzenia ze strukturą lub podłożem (więcej informacji znajduje się w załączonej instrukcji dla użytkownika). Przy masie 100 kg i przy współczynniku odpadnięcia dwa (najmniej korzystna sytuacja) wolna przestrzeń D jest odległością zatrzymania H (2L+1,75 m) plus dodatkowa odległość 1 m. (patrz VIII). Ważne: jeśli szelki bezpieczeństwa wyposażone są w pas przedłużający, należy wziąć to pod uwagę obliczając odległość.

3–2 UWAGA

- Ściągacze mogą wytrzymać obciążenie do 1,5 kg. Jeśli obciążenie podłączone do tych ściągaczy przekracza maksymalne obciążenie lub jeśli użytkownik pociągnął sprzączkę ściągacz silnie w dół, sprzączka ta odpadnie od płytki. Jeśli sprzączka odpadnie od płytki,

możliwe jest jej ponowne umocowanie do płytki; nie będzie to miało żadnego wpływu na bezpieczeństwo szelek bezpieczeństwa.

- Aby szelki bezpieczeństwa chroniące przed upadkiem były w pełni skuteczne, konieczne jest ich właściwe dopasowanie (patrz II-IV)
- Sprzęt nie może być używany poza swoimi ograniczeniami, ani do żadnych innych celów, niż te, do których jest przeznaczony;
- Sprzęt nie może się kontaktować z niczym, co mogłoby spowodować jego uszkodzenie, w tym (ale nie tylko): ostre krawędzie, powierzchnie cierne, ruchome maszyny lub w zastosowaniach wysokotemperaturowych, takich jak spawanie, w pobliżu źródeł ciepła i w obszarach działania pól elektrycznych;
- Szczególnie ważne dla bezpieczeństwa jest, by urządzenie kotwiące lub punkt kotwienia były zawsze pozycjonowane, a praca wykonywana w taki sposób, by zminimalizować zarówno prawdopodobieństwo upadku, jak i odległość upadku. Tam, gdzie jest istotne, by urządzenie/punkt kotwiący były umieszczone powyżej użytkownika, producent powinien wyraźnie podać taką informację;
- Przed każdym użyciem należy bezwzględnie sprawdzić wolną przestrzeń wymaganą od użytkownika w miejscu pracy, a co za tym idzie upewnić się, że w razie upadku nie będzie żadnej kolizji z urządzeniem naziemnym czy inną przeszkodą znajdującą się na drodze upadku;
- Zawsze sprawdzać, czy wszystkie komponenty używane w kombinacji z innymi są kompatybilne;
- Dla bezpieczeństwa konieczne jest, żeby sprzęt został natychmiast wycofany z eksploatacji, jeśli:
 - pojawiłyby się jakiegokolwiek wątpliwości dotyczące jego stanu w kontekście zapewnienia bezpiecznego użytkownika; lub
 - zostałyby użyte do ograniczenia upadku i nie był używany ponownie w związku z oczekiwaniem na potwierdzenie na piśmie przez kompetentną osobę możliwości jego dalszego użytkownika;
- Jeśli produkt jest sprzedawany poza oryginalnym krajem przeznaczenia, sprzedawca powinien dostarczyć instrukcję użytkownika, konserwacji napisaną w języku kraju, w którym produkt ma być używany;
- Przestrzegamy przed wprowadzaniem jakichkolwiek zmian, czy dołączaniem jakichś dodatków do sprzętu bez uzyskania wcześniejszej zgody na piśmie od producenta, a także przypominamy, że wszelkie naprawy mogą być przeprowadzane tylko zgodnie z procedurami podanymi przez producenta;
- Jeżeli sprzęt zamoknie, czy to wskutek użytkowania, czy też czyszczenia, powinien wyschnąć w sposób naturalny, a następnie być trzymany z dala od bezpośredniego źródła ciepła;
- Niezbędne jest przeprowadzanie regularnych kontroli okresowych, ponieważ bezpieczeństwo użytkowników zależy od utrzymania ciągłej wydajności i trwałości sprzętu;
- Kontrole okresowe powinny być przeprowadzane wyłącznie przez kompetentną osobę z uprawnieniami do kontroli okresowych i w ścisłej zgodności z procedurami okresowego badania ustalonymi przez producenta.
- Czyścić produkt za pomocą roztworu wody z delikatnym mydłem (neutralne pH). Niedopuszczalne jest używanie kwasów, rozpuszczalników, produktów na bazie rozpuszczalników, czy też dezynfekujących, które mogłyby uszkodzić produkt.

3-3 PROCEDURY AWARYJNE

Zawsze, gdy wykorzystywany jest system ochrony przed upadkiem, należy opracować plan działania w sytuacji awaryjnej, która może się wydarzyć (np. ratunek po upadku).

3-4 PLAN RATUNKOWY

OSTRZEŻENIE: Należy przeprowadzić odpowiednią ocenę ryzyka, jeszcze przed przystąpieniem do jakiegokolwiek pracy na wysokości, lub pracy, która wymaga użycia sprzętu ochrony osobistej (PPE) jako środka zaradczego.

Użytkownik powinien mieć opracowany plan ratunkowy oraz łatwo dostępne odpowiednie środki do wprowadzenia go w życie.

Plan musi brać pod uwagę sprzęt i specjalne przeszkolenie niezbędne do efektywnego przeprowadzenia niezwłocznej akcji ratunkowej, we wszystkich dających się przewidzieć warunkach.

kach.

4 – INFORMACJE PO UŻYCIU

4-1 CZYSZCZENIE

- Czyścić szelki bezpieczeństwa czystą wodą i łagodnym środkiem myjącym (neutralne pH). Nigdy nie używać do czyszczenia kwasów, rozpuszczalników ani produktów na bazie rozpuszczalników,
- Pozostawić do wyschnięcia w miejscu o dobrej wentylacji, z dala od źródeł ciepła. Przechowywać szelki bezpieczeństwa w miejscu zabezpieczonym przed wilgocią i promieniowaniem ultrafioletowym,
- Unikać warunków sprzyjających korozji, przegrzaniu lub nadmiernemu schłodzeniu.

4-2 OKRESOWA KONTROLA

Niniejszą instrukcję należy przechowywać wraz z produktem. Należy uzupełnić arkusz identyfikacyjny i wprowadzić informacje o oznaczeniach. Okresowa kontrola weryfikująca skuteczność i wytrzymałość sprzętu jest niezbędna dla zagwarantowania bezpieczeństwa użytkownika. Są Państwo zobowiązani upewnić się, że arkusz ten jest aktualizowany i zachowywany. W razie braku pisemnej dokumentacji w postaci arkusza identyfikacyjnego produkt uznaje się za niepoddawany konserwacji, co prowadzi do unieważnienia gwarancji producenta. Sprzęt musi być kontrolowany przez wykwalifikowaną osobę co najmniej raz w roku, przy ścisłym przestrzeganiu instrukcji producenta; kontrolę należy udokumentować na załączonym arkuszu oraz na plakietce dołączonej w tym celu do szelek bezpieczeństwa. W przypadku częstego użytkowania lub użytkowania w trudnych warunkach konieczne jest zwiększenie częstotliwości przeprowadzania kontroli zgodnie z przepisami. Należy sprawdzać czytelność oznaczeń produktu.

4-3 OKRES UŻYTKOWANIA

Trwałość funkcjonalna uprząży Honeywell jest wyznaczana na podstawie warunków pracy oraz przeprowadzanej konserwacji. Dopóki produkt spełnia kryteria kontroli przeprowadzanej przez kompetentną osobę, może pozostawać w użytkowaniu. Maksymalny okres użytkowania PPE z przewagą materiałów tekstylnych przewiduje się na 10 lat od daty produkcji. Następujące czynniki mogą wpływać na zmniejszenie wydajności produktu i ograniczać jego okres użytkowania: intensywne stosowanie, niewłaściwe przechowywanie, niewłaściwe użytkowanie, wykorzystanie do ochrony przed upadkiem, deformacja, kontakt z produktami chemicznymi (zasadami i kwasami), ekspozycja na źródła ciepła o temperaturze powyżej 60°C, ekspozycja na źródła zimna o temperaturze poniżej -30°C, intensywna ekspozycja na promieniowanie ultrafioletowe, użytkowanie w warunkach dużego zabrudzenia lub wysokiej wilgotności. (patrz IX).

5– INFORMACJE RÓŻNE

5-1 IDENTYFIKACJA (PATRZ APPENDIX 1)

5-2 OBOWIĄZUJĄCE ROZPORZĄDZENIE (PATRZ 1–6)

5-3 ORGAN NOTYFIKOWANY (PATRZ APPENDIX 4)



INSTRUCCIONES GENERALES

Equipamento de Protecção Individual ARNÊS DE CORPO INTEIRO EM CONFORMIDADE COM A NORMA EN 361:2002

1- INTRODUÇÃO

1-1 IMPORTANTE, TENHA EM TENÇÃO:

Acaba de adquirir um Equipamento de Protecção Individual (EPI) e agradecemos a sua confiança. Para que este produto lhe dê uma satisfação total, pedimos que **ANTES DE QUALQUER COLOCAÇÃO EM SERVIÇO** siga com atenção as instruções deste manual. O não cumprimento das instruções fornecidas neste manual pode resultar em ferimentos graves ou morte.

Aconselhamos que leia periodicamente estas instruções. Além disso, o fabricante ou o seu mandatário declina qualquer responsabilidade no caso de utilização, armazenamento ou manutenção efectuada de uma maneira diferente da descrita neste manual.

CASO NÃO RESPEITE ESTAS INSTRUÇÕES, PODERÁ LEVAR A AVARIA DO PRODUTO E PODERÁ SER PREJUDICIAL NO AMPARO DE QUEDAS, RESULTANDO ASSIM EM FERIMENTOS GRAVES OU MORTE PARA O UTILIZADOR

SE O COMPRADOR NÃO FOR O UTILIZADOR FINAL, ELE DEVERÁ FORNECER IMPERATIVAMENTE ESTAS INSTRUÇÕES A ESTE ÚLTIMO

No caso do produto ser revendido fora do primeiro país de destino, e para segurança do utilizador, o revendedor deve fornecer na língua do país de utilização do produto, os seguintes elementos:

- instruções para manutenção
- instruções para avaliação periódica;
- instruções referentes a reparações;
- informações suplementares requeridas específicas ao equipamento.

1-1 LISTA DE PRODUTOS ABRANGIDOS

1-2 CONTACTO

Honeywell Fall Protection France SAS
35-37, rue de la Bidauderie
18100 VIERZON CEDEX - France

✉ IS.PPE.TECHSUPPORT.EUROPE@honeywell.com
☎ 00 800 33 44 28 03
www.honeywellsafety.com

1-3 DESCRIÇÃO DO PRODUTO

EM CONFORMIDADE COM A NORMA EN 361:2002.

Arnês de corpo inteiro (feito de correias PES, fios PA e PES, componentes metálicos e peças plásticas, informações sobre o material disponível na marcação do equipamento) com ou sem conectores (conforme a norma EN 362:2004).

1-4 COMPATIBILIDADES

Um arnês de amparo de quedas destina-se a ser utilizado juntamente com outros componentes que fazem parte dos sistemas individuais de amparo de quedas (conforme a norma EN 363:2008).

Antes de qualquer utilização, é necessário certificar-se de que as recomendações específicas a cada elemento associado a este produto, conforme definidas nos manuais correspondentes, são cumpridas, estão em conformidade com as normas europeias aplicáveis ou qualquer outra norma adequada e de que as funções de segurança não interferem umas com as outras.

Verifique se o produto que acabou de adquirir é compatível com as recomendações dos outros componentes do sistema.

1-5 PERIGOS

Em conjunto com sistemas de amparo de quedas, este arnês é concebido para proteger contra quedas em altura, que podem provocar ferimentos graves.

Durante a utilização, proteja o seu EPI contra qualquer risco relacionado com o ambiente de trabalho: choques térmicos, eléctricos ou mecânicos, salpicos de ácido, arestas cortantes, etc.

1-6 DESEMPENHO

Este equipamento foi sujeito a uma avaliação padrão da UE (EN 361:2002) elaborada por um organismo notificado (cf Appendix 4), que emitiu um certificado da UE a confirmar que todo o equipamento produzido e as instruções correspondentes estão em conformidade com a Regulamento(UE) 2016/425.

1-7 LIMITAÇÕES E CAPACIDADES

Apenas é permitido o uso de um arnês de corpo inteiro compatível com a EN361:2002 numa anti-queda.

Este arnês deve ser usado como parte de um sistema de amparo de quedas (por exemplo, trabalho em telhados, terraços, andaimes,...) e não deve ser utilizado para posicionamento de trabalho nem para trabalhos suspensos.

Nunca utilize este arnês para transportar cargas.

Se o arnês tiver sofrido uma queda, deve ser colocado fora de serviço.

1-8 FORMAÇÃO

ATENÇÃO

As actividades em altura são disciplinas perigosas que podem provocar acidentes e ferimentos graves. Recordamos que assume pessoalmente a responsabilidade no caso de acidente, de ferimento ou de morte durante ou em consequência da utilização dos nossos produtos, a si próprio ou a um terceiro. A utilização dos nossos produtos é reservada às pessoas competentes, que tiveram uma formação adequada, ou sob a responsabilidade de um superior competente. Pratique o uso deste EPI e certifique-se de ter entendido completamente o seu funcionamento. No caso de dúvida, não corra riscos mas informe-se! Uma boa condição física é obrigatória para efectuar trabalhos em altura. Algumas contra-indicações médicas podem ser prejudiciais à segurança do utilizador (ingestão de medicamentos, problemas cardiovasculares, etc.) aquando da utilização normal do EPI e em caso de emergência. Em caso de dúvida, consulte o seu médico.

2- INFORMAÇÕES ANTES DA UTILIZAÇÃO

Sempre que possível, é altamente recomendado que este equipamento seja atribuído pessoalmente a um utilizador individual.

2-1 TRANSPORTE, ARMAZENAMENTO

Armazene longe de fontes de calor. Armazene o arnês em local abrigado da humidade e dos raios ultravioletas,

Evite qualquer atmosfera corrosiva, com excesso de calor ou refrigerada. Durante o transporte, verifique se o seu EPI está armazenado longe de fontes de calor, humidade, atmosfera corrosiva, raios ultravioletas, etc.

2-2 COMO SELECIONAR O TAMANHO ADEQUADO (CF. P 5)

2-3 VERIFICAÇÃO

Antes de cada utilização, é necessário efectuar uma avaliação visual profunda para se assegurar da integridade do EPI e do restante equipamento a ele associado (conector, correia, etc). Tome medidas relativas à aplicação de um eventual salvamento com toda a segurança. Em caso de danos no seu produto, consulte o fabricante ou o mandatário. Se tiver qualquer dúvida quanto ao estado de segurança do produto ou se o produto foi utilizado para amparar uma queda, é essencial para a sua segurança que o EPI seja colocado fora de serviço e seja enviado ao fabricante ou a um centro de reparação qualificado para verificação ou destruição. Após a avaliação, o centro entregará ou não uma autorização escrita para a reutilização do EPI. É estritamente proibido alterar ou reparar por sua iniciativa o EPI. Apenas o fabricante ou um centro de reparação estão devidamente habilitados para efectuar essas reparações. Verifique o estado de utilização do arnês: (cf.VII):

- Ausência de início de ruptura da correia,
- Ausência de deformação dos «D»,
- Funcionamento correcto dos sistemas de fivelas,
- Integridade das costuras,
- Boas condições dos componentes em metal.
- Indicadores de queda não são accionados

O seu arnês poderá ter vários indicadores de queda:

- Na correia traseira: se esse indicador de queda for accionado, a costura vermelha na correia traseira partirá. Um indicador de queda ficará visível (etiqueta de aviso indicando que o produto não deve mais ser usado).
- Nas presilhas das correias frontais (pontos de amarração frontal da correia): se este indicador de queda for accionado, as costuras vermelhas de cada presilha de correia torácica irão partir. Será então visível um indicador de queda (etiqueta de aviso indicando que o produto já não deve ser mais utilizado).
- Na correia torácica (ponto de amarração torácica através do «D»): se este indicador de queda for accionado, as costuras vermelhas na correia torácica irão partir.

2-4 COLOCAR E AJUSTAR O ARNÊS DE AMPARO DE QUEDA

Para instalar facilmente o seu arnês, aconselhamos que proceda do seguinte modo (cf. I):

- Pegue no arnês pelo «D» dorsal,
- Enfie as alças uma a seguir à outra,
- Passe as correias das coxas por entre as pernas, para as prender com as fivelas, de cada lado das ancas. Tenha cuidado para não cruzar as correias das coxas
- Ajuste as correias das coxas puxando ou soltando a extremidade da correia
- Feche a correia torácica,
- Ajuste as fivelas de ajuste frontal uma a seguir à outra, puxando ou soltando a extremidade da correia.
- Ajuste as tiras laterais.

Para que o arnês de amparo de quedas seja totalmente eficaz, deve estar bem ajustado (nem demasiado apertado, nem demasiado solto e as correias das coxas devem estar em posição horizontal nas pernas). Nota: os arneses constituídos por correias elásticas devem ficar mais apertados.

Depois de ajustar o seu arnês, verifique uma última vez se nenhuma correia está retorcida ou cruzada, se todas as fivelas estão bloqueadas correctamente e se o «D» dorsal está bem situado ao nível das omoplatas. Para maior segurança, não hesite em pedir ajuda.

2-5 COMO RETIRAR O ARNÊS

Depois do trabalho, se já não houver risco de queda em altura, desbloqueie as diferentes fivelas para retirar o arnês.

3- UTILIZAÇÃO

3-1 INFORMAÇÕES DE UTILIZAÇÃO

Para prender corretamente o arnês de corpo inteiro a um ponto de ancoragem (em conformidade com a EN795:1997) e garantir que o trabalho seja realizado de forma a minimizar ao máximo o risco de queda e reduzir a altura do trabalho, recomendamos que faça do seguinte modo:

- Para ligar um dissipador de energia (em conformidade com a norma EN 355) ao elemento de amarração dorsal do arnês de amparo de quedas (cf. EN 355) ou a um arnês de amparo de quedas de retorno automático (em conformidade com a norma EN 360).
- Para o elemento de amarração torácica de amparo de quedas do arnês, ligue um protector contra quedas móvel que inclua um apoio de fixação (rígido em conformidade com a norma EN 353-1, flexível em conformidade com a norma EN 353-2).

PONTO DE FIXAÇÃO

Se possível, para utilizar com dispositivos de fixação (em conformidade com a norma EN 795:1997 - consulte o manual de utilizador correspondente) ou âncora estrutural, ou seja elementos fixos de forma duradoura a uma estrutura (parede, poste...).

Verifique sempre se o ponto de fixação:

- Oferece uma resistência mínima de 12 kN,
- Está localizado idealmente acima do operador, (cf. X).
- Está verticalmente em linha com a superfície de trabalho: (ângulo máximo $\pm 30^\circ$),
- Se adapta perfeitamente ao dispositivo de fixação do equipamento
- Não apresenta arestas cortantes

CONEXÃO DAS CORDAS DE SEGURANÇA AUTO-RETRÁTEIS.

A extensão de conexão de correias permite a conexão rápida e fácil das cordas de segurança pessoais auto-retráteis.

O ponto de fixação traseiro do SRL (extensão de fixação da correia) destina-se a conectar o dispositivo auto-retrátil quando não estiver conectado a um ponto de conexão de ancoragem para fins de proteção anti-quedas. Os acessórios de estacionamento da corda nunca devem ser usados como um elemento de acessório de proteção anti-queda.

MOSQUETÃO

Conector em conformidade com a norma EN 362:2004

- O mosquetão deve estar directamente ligado ao arnês, sem fivelas a fazer a ligação.
- Quando o mosquetão tiver por função a amarração a um ponto de fixação, verifique quanto à conformidade com as recomendações do parágrafo «PONTO DE FIXAÇÃO».

Também é possível utilizar um ponto de fixação da correia (EN 795:1997) ou um grampo de fixação (EN 362:2004) para se prender ao ponto de fixação.

AO PRENDER O MOSQUETÃO, VERIFIQUE SE O SISTEMA DE BLOQUEIO ESTÁ DEVIDAMENTE COLOCADO.

ATENÇÃO:

O mosquetão é um elemento essencial para a sua segurança (consulte o manual de utilizador correspondente). Tenha em conta os seguintes conselhos:

- Atribua o conector a uma só pessoa, sempre que possível,
- Verifique antes de utilizar quanto a sinais de deformação, de desgaste e quanto ao funcionamento correcto do sistema de bloqueio,
- Não prenda nem retire o mosquetão diversas vezes durante o dia de trabalho, caso este

tenha um sistema de bloqueio manual

SE O MOSQUETÃO FOI UTILIZADO PARA AMPARO DE UMA QUEDA, E POR RAZÕES DE SEGURANÇA, É NECESSÁRIO QUE O DEVOLVA PARA VERIFICAÇÃO.

A fixação do sistema anti-queda ao arnês **DEVE SER ÚNICA** pelo elemento de fixação tra-seiro fornecido para a finalidade (anel D ou extensão de fixação da correia) ou pelos pontos de ancoragem no peito (presilhas ou anel D). Os laços de fixação do peito devem imperativamente ser usados com dois pontos ao mesmo tempo. Somente a corda de segurança auto-retrátil pessoal pode ser usada para conectar à extensão de fixação do cinto dorsal. Durante o uso, verifique regularmente as peças de ajuste e / ou fixação.

LINHA DE VIDA

Caso exista risco de queda ou se a fixação se puder fazer apenas abaixo dos pontos de fixação do arnês, deve utilizar uma corda munida de um dissipador de energia. Antes de utilizar um dissipador de energia integrado na corda, verifique se existe uma linha de vida mínima necessária abaixo dos pés do utilizador, para evitar qualquer colisão com as estruturas ou o chão (consulte o manual de utilizador correspondente). Com uma massa de 100 kg e uma situação de factor de queda dois (caso mais desfavorável), a linha de vida D é igual à distância de paragem H (2L+1,75 m) somada à distância suplementar de 1 m (cf. VIII). Importante: se o arnês estiver equipado de uma extensão de correia, tenha este factor em conta no cálculo da linha de vida.

3-2 AVISO

- Os pontos de estacionamento podem resistir a uma carga de 1,5 kg. Se carga ligada a estes pontos de estacionamento exceder a carga máxima ou se puxar para baixo com força no anel do ponto de estacionamento, o anel será arrancado da placa. Se o anel for arrancado da placa, é possível voltar a colocá-lo sem qualquer impacto na segurança de fiabilidade do arnês.
- Para que um arnês de amparo de quedas seja totalmente eficiente, deve estar bem ajustado (cf II-IV)
- O equipamento não deve ser utilizado fora das suas limitações ou para qualquer outro fim que não aquele a que se destina;
- O equipamento não deve entrar em contato com nada que o danifique, incluindo (mas não limitado a): arestas afiadas, superfícies abrasivas, máquinas em movimento ou aplicações a altas temperaturas, como soldadura, fontes de calor e áreas elétricas.
- É essencial para a segurança que o dispositivo ou ponto de ancoragem seja sempre posicionado, e o trabalho realizado de forma a minimizar tanto o potencial de queda como a distância de queda potencial. Quando for essencial que o dispositivo/ponto de ancoragem seja colocado acima da posição do utilizador, o fabricante deve fazer uma declaração nesse sentido.;
- É essencial para a segurança verificar o espaço livre necessário abaixo do usuário no local de trabalho antes de cada ocasião de uso, para que, no caso de uma queda, não haja colisão com o solo ou outro obstáculo no caminho da queda;
- Verifique sempre se todos os componentes utilizados em combinação são compatíveis entre si.
- É essencial para a segurança que o equipamento seja imediatamente retirado de uso, devendo:
 - Qualquer dúvida sobre o seu estado para uma utilização segura ou;
 - Foi utilizado para deter uma queda e não voltou a ser utilizado até ser confirmado por escrito por uma pessoa competente que é aceitável fazê-lo;
- Se o produto for revendido fora do país de destino original, o revendedor deve fornecer instruções de utilização, manutenção, exame periódico e reparação na língua do país em que o produto vai ser utilizado.
- Contra quaisquer alterações ou aditamentos ao equipamento sem o consentimento prévio por escrito do fabricante, e que qualquer reparação só será efetuada em conformidade com os procedimentos do fabricante;
- Quando o equipamento se molhar, quer esteja a ser utilizado quer devido a limpeza, deve

ser autorizado a secar naturalmente e deve ser mantido afastado do calor direto.;

- São necessários exames periódicos regulares e que a segurança dos utilizadores depende da eficácia e durabilidade contínuas do equipamento.
- Os exames periódicos só devem ser efetuados por uma pessoa competente para exame periódico e em estrita conformidade com os procedimentos de exame periódico do fabricante;
- Limpar o produto com água e um sabão suave (pH neutro). Não permitir a utilização de ácidos, solventes, solventes ou qualquer produto desinfetante que possa danificar o produto.

3-3 PROCEDIMENTOS DE EMERGÊNCIA

Sempre que for usado um sistema de protecção contra quedas, deve ser estabelecido um plano para lidar com qualquer emergência que surja (por exemplo, resgate após uma queda).

3-4 PLANO DE SALVAMENTO

AVISO: Deve ser efetuada uma avaliação de riscos adequada e suficiente antes de se iniciar qualquer tipo de trabalho em altura ou qualquer trabalho que exija a utilização de equipamentos de proteção individual (EPI) como medida de controlo.

O utilizador deve dispor de um plano de salvamento e dos meios necessários para o executar. O plano deve ter em conta o equipamento e a formação especial necessários para efetuar eficazmente o salvamento imediato em todas as condições previsíveis.

4- INFORMAÇÕES APÓS A UTILIZAÇÃO

4-1 LIMPEZA

- O arnês deve ser limpo com água e sabão macio (pH neutro). Nunca utilize ácidos, solventes ou produtos com base em solventes,
- Deixe secar em local ventilado e afastado de fontes de calor. Armazene o arnês em local abrigado da humidade e dos raios ultravioletas,
- Evite qualquer atmosfera corrosiva, com excesso de calor ou refrigerada.

4-2 AVALIAÇÃO PERIÓDICA

Estas instruções devem ser conservadas com o produto. Preencha a ficha de identificação mencionando as informações da marcação. Esta avaliação periódica, cuja finalidade é verificar a eficácia e a resistência do equipamento, é indispensável para garantir a segurança do utilizador. É sua responsabilidade certificar-se de que a ficha está actualizada e guardada. Não ausência de qualquer registo escrito na ficha de identificação, será considerado que não foi efectuada manutenção e não será concedida garantia por parte do fabricante. Este equipamento deve ser examinado, pelo menos uma vez por ano, por uma pessoa autorizada, em rigorosa conformidade com as instruções do fabricante, devendo a avaliação ser registada na ficha entregue em anexo e na etiqueta fornecida no arnês com esse fim. A frequência de avaliação deve aumentar em função da regulamentação, em caso de utilização significativa ou em condições ambientais difíceis. A legibilidade das marcações do produto deve ser verificada.

4-3 VIDA ÚTIL

A vida funcional do arnês Honeywell é determinada pelas condições de trabalho e manutenção. Desde que o produto passe nos critérios de inspeção por uma pessoa competente, pode permanecer em serviço. No entanto, os seguintes factores podem reduzir o desempenho do produto e a vida útil: uso intensivo, armazenamento incorrecto, uso inadequado, amparo de quedas, deformação, contacto com produtos químicos (ácidos ou alcalinos), exposição a fontes de calor > 60°C, exposição a fontes de frio <-30 ° C, elevada exposição a raios ultravioleta, ambiente poluído ou ambiente muito húmido. (cf. IX).

5- DIVERSOS

5-1 IDENTIFICAÇÃO (CF. APPENDIX 2)

5-2 REGULAMENTOS APLICÁVEIS (CF. 1 -6)

5-3 ORGANISMO NOTIFICADO (CF. APPENDIX 4)



INSTRUCȚIUNI DE UTILIZARE

Echipament individual de protecție HAM COMPLET

Conform standardului EN 361:2002

1- INTRODUCERE

1-1 REMARCI IMPORTANTE:

Ați achiziționat un echipament individual de protecție (EIP) și vă mulțumim pentru încrederea acordată. Vă rugăm să urmați instrucțiunile prezentate aici **ÎNAINTE DE FIECARE UTILIZARE A ECHIPAMENTULUI**, pentru a beneficia de eficacitatea maximă a acestuia. Nerespectarea instrucțiunilor din acest manual poate provoca vătămări grave sau moarte. Vă recomandăm să recitiți periodic aceste instrucțiuni. De asemenea, trebuie menționat că producătorul sau reprezentantul acestuia își declină orice responsabilitate în cazul utilizării, depozitării sau întreținerii realizate în orice alt mod decât cel descris în acest manual.

NERESPECTAREA ACESTOR INSTRUCȚIUNI POATE CAUZA DEFECTAREA PRODUSULUI ȘI AFECTA CĂPACITATEA DE OPRIRE A CĂDERII, DUCÂND ASTFEL LA RÂNIREA GRAVĂ SAU DECESUL UTILIZATORULUI

ÎN CAZUL ÎN CARE CUMPĂRĂTORUL NU ESTE UTILIZATORUL FINAL, ESTE IMPORTANT CA ACESTE INSTRUCȚIUNI SĂ FIE PUSE LA DISPOZIȚIA UTILIZATORULUI FINAL

Pentru siguranța utilizatorului, dacă produsul este revândut în afara țării de destinație inițiale, vânzătorul trebuie să pună la dispoziție următoarele informații în limba uzuală din țara de utilizare:

- instrucțiuni privind întreținerea
- instrucțiuni privind inspecția periodică;
- instrucțiuni privind reparațiile;
- informații suplimentare necesare, specifice echipamentului.

1-1 LISTA PRODUSELOR ÎN CAUZĂ

1-2 CONTACT

Honeywell Fall Protection France SAS
35-37, rue de la Bidauderie
18100 VIERZON CEDEX - France

✉ IS.PPE.TECHSUPPORT.EUROPE@honeywell.com
☎ 00 800 33 44 28 03
www.honeywellsafety.com

1-3 DESCRIEREA PRODUSULUI

CONFORMITATE CU STANDARDUL EN 361:2002

Ham corporal complet (confeționate din curele PES, fire PA și PES, componente metalice și piese din plastic, informații despre materialele disponibile pe marcajul echipamentului) cu sau fără conectori (Conform standardului EN 362:2004).

1-4 COMPATIBILITĂȚI

Un ham de protecție anti-cădere este conceput a fi folosit împreună cu alte componente ale sistemelor personale de protecție anti-cădere (conform cu EN 363:2008).

Înainte de utilizare, trebuie să fiți absolut sigur că recomandările specifice fiecărui element asociat acestui produs, așa cum sunt menționate în instrucțiuni sunt pe deplin respectate, că sunt conforme cu toate standardele europene aplicabile sau orice alte standarde adecvate și că funcțiile de siguranță ale acestora nu interferează una cu cealaltă. Verificați ca produsul pe care l-ați achiziționat să fie compatibil cu recomandările celorlalte componente de sistem.

1-5 PERICOLE

Împreună cu alte sisteme de protecție anti-cădere, acest ham este proiectat să protejeze în cazul căderii de la înălțime care poate provoca răni grave.

În timpul utilizării, protejați EIP împotriva oricăror riscuri legate de mediul de lucru: șocuri termice, electrice sau mecanice, stropiri cu acid, muchii ascuțite etc.

1-6 PERFORMANȚĂ

Acest echipament a fost supus inspecției standard UE (EN 361:2002) la un organism notificat (cf. Appendix 4), care a eliberat certificatul UE care confirmă că toate echipamentele produse și instrucțiunile aferente respectă Regulamentul (UE) 2016/425.

1-7 LIMITĂRI ȘI CAPACITĂȚI

Poate fi utilizat doar hamul complet care respectă standardul EN 361:2002.

Acest ham trebuie utilizat numai ca parte a unui sistem de oprire a căderii (ex. lucru pe acoperișuri, terase, schele, ...), și nu se utilizează pentru poziționare în timpul lucrului sau lucrării în poziție suspendată.

Nu utilizați niciodată acest ham pentru a căra greutate.

Dacă hamul a suferit o cădere, va trebui retras de pe teren.

1-8 INSTRUCȚAJ

AVERTISMENT

Activitățile la înălțime sunt periculoase și pot cauza accidente și vătămări grave. Vă reamintim că sunteți personal responsabil în caz de accident, vătămare sau deces a(l) dvs. sau a(l) unei terțe persoane, survenit(ă) în timpul sau în urma folosirii unuia dintre produsele noastre. Utilizarea produselor noastre este rezervată persoanelor autorizate care au beneficiat de o instruire adecvată sau care lucrează sub supravegherea și îndrumarea unui superior autorizat. Asigurați-vă că ați fost instruit în mod corespunzător cu privire la utilizarea acestui EPP și că înțelegeți pe deplin modul lui de funcționare. Dacă aveți vreun dubiu, nu vă asumați riscuri, ci apelați la asistență. Este necesară o bună condiție fizică pentru a efectua lucrări la înălțime. Unele contraindicații medicale pot afecta siguranța utilizatorului (luarea de medicamente, problemele cardiovasculare etc.) în condiții normale de utilizare a EPP sau în situații de urgență. Dacă aveți vreun dubiu, consultați medicul dvs.

2 - INFORMAȚII ÎNAINTE DE UTILIZARE

Ori de câte ori este posibil, recomandăm insistent ca acest echipament să fie încredințat personal unui singur utilizator.

2-1 TRANSPORT, DEPOZITARE

A se păstra departe de sursele de căldură. Păstrați hamul departe de surse de umezeală și de radiații ultraviolete,

Evitați orice mediu coroziv, excesiv de fierbinte ori de rece.

În timpul transportului, verificați ca EIP să fie păstrat ferit de surse de căldură, umezeală, atmosfere corozive, raze ultraviolete etc.

2-2 CUM SE ALEGE MĂRIMEA POTRIVITĂ (CF. P 5)

2-3 VERIFICARE

Înainte de fiecare utilizare, procedați la o examinare vizuală, pentru a vă asigura că EIP pre-

cum și orice alt echipament conex (conector, cordon etc.), este complet. Luați toate măsurile necesare pentru desfășurarea în deplină siguranță a oricărei operațiuni de salvare. În cazul în care produsul dvs. a suferit deteriorări, consultați producătorul sau agentul acestuia. Dacă aveți vreun dubiu privind siguranța asigurată de produs sau dacă acesta a fost deja folosit pentru a opri o cădere, este esențial pentru siguranța dvs. personală ca EIP să fie retras de la utilizare și să fie retrimis producătorului sau unui centru autorizat de service pentru verificare sau distrugere. După inspectare, centrul va elibera sau respinge autorizarea în scris pentru refolosirea EIP. Este strict interzisă modificarea sau repararea unui EIP de către dvs. înșivă. Numai producătorul sau un centru de reparații are calificarea necesară pentru efectuarea acestor reparații.

Verificați starea corespunzătoare a hamului: (cf.VII) :

- Nicio crăpătură incipientă în plasă,
- Nicio deformare a inelelor „D”,
- Funcționarea corectă a sistemelor de catrame,
- Integritatea tighelelor,
- Starea corespunzătoare a pieselor metalice.
- Nedeclanșarea indicatoarelor de cădere

Pe ham puteți avea mai multe indicatoare de cădere:

- Pe cureaua din spate: dacă acest indicator de cădere este declanșat, cusătura roșie de pe cureaua din spate se va rupe. Un indicator de cădere va fi apoi vizibil (eticheta de avertizare care indică faptul că echipamentul nu mai trebuie utilizat).
- Pe partea frontală a ochiurilor plasei (punctele frontale de atașare a plasei): dacă acest indicator de cădere este declanșat, tighelele roșii de pe fiecare ochi de plasă pectorală se vor rupe. Atunci devine vizibil un indicator de cădere (etichetă de avertizare care arată că produsul nu mai poate fi folosit)
- Pe cureaua pectorală (punct de prindere pe piept cu un inel „D”): dacă acest indicator de cădere este declanșat, tighelele roșii de pe cureaua pectorală se rup.

2-4 ÎMBRĂCAREA ȘI AJUSTAREA HAMULUI DE PROTECȚIE ANTI-CĂDERE

Pentru a vă monta hamul cu ușurință, vă recomandăm să procedați astfel (cf.I):

- Apucați hamul de inelul Dorsal 'D',
- Puneți curelele de umăr una după cealaltă,
- Treceți curelele de coapsă între picioare, pentru a le putea lega cu catramele de pe fiecare șold. Atenție să nu încrucișați curelele de coapsă
- Ajustați curelele de coapsă trăgând sau slăbind capătul liber
- Încheiați cureaua pectorală,
- Ajustați curelele de ajustare frontale pe rând, trăgând sau slăbind capătul curelelor.
- Ajustați rbretelele laterale

Pentru ca un ham de protecție anti-cădere să fie total eficient, el trebuie să fie bine ajustat (nici prea strâns, nici prea larg, și curelele de coapsă trebuie să fie în poziție orizontală între picioare). Vă rugăm să rețineți: hamurile confecționate din plasă elastică trebuie strânse mai bine.

După ce ați ajustat hamul, verificați ca plasa să nu fie răsucită sau încrucișată, ca toate catramele să fie corect atașate și ca inelul dorsal 'D' să se afle la nivelul omoplaților. Pentru o siguranță optimă, nu ezitați să cereți ajutor.

2-5 CUM SE SCOATE HAMUL

După terminarea lucrului, când nu mai există riscul de cădere de la înălțime, desfaceți toate catramele pentru a scoate hamul.

3 - UTILIZARE

3-1 INFORMAȚII PRIVIND UTILIZAREA

Pentru a atașa corect hamul complet de un punct de ancorare (conform EN 795:1997) și

a vă asigura că lucrul se va desfășura în condiții în care riscul de cădere să fie cât mai mult minimizat și distanța de lucru cât mai redusă, vă recomandăm să procedați după cum urmează:

- Să legați la un amortizor (conform EN 355) elementul de atașare dorsal al hamului de protecție anti-cădere (cf. EN 355) sau amortizorul telescopic automat (conform EN 360).
- De elementul de agățare pectoral al amortizorului hamului legați un amortizor mobil care include un suport de ancorare (rigid conform EN 353-1, flexibil conform EN 353-2).

PUNCTUL DE ANCORARE

Dacă este posibil, se va utiliza cu dispozitivele de ancorare (conforme standardului EN 795:1997 - rugăm consultați instrucțiunile corespunzătoare pentru utilizator) sau o ancoră structurală. Adică elemente fixate durabil de o structură (perete, stâlp...).

Verificați ca punctul de ancorare:

- Să ofere o rezistență minimă de 12 kN,
- Să fie situat în mod ideal deasupra operatorului, (cf. X).
- Să fie aliniat vertical cu suprafața de lucru: (unghiul maxim $\pm 30^\circ$),
- Să fie pe deplin adecvat dispozitivului de prindere a echipamentului
- Să nu aibă margini tăioase

FIXAREA LINIILOR DE SALVARE AUTO-RETRACTABILE

Extensia de atașare a curelei permite atașarea rapidă și ușoară a liniilor de salvare personale care se retrag.

Punctul de atașare spate pentru SRL (extensie de atașare pentru curea) este utilizat pentru a atașa dispozitivul de auto-retragere atunci când nu este conectat la un punct de conectare de ancoră pentru protecția împotriva căderilor. Necazurile de parcare nu se vor folosi niciodată ca un dispozitiv de protecție împotriva căderilor.

CARABINIERA

Conector conform cu standardul EN 362:2004

- Carabiniera trebuie conectată direct de ham fără cataramă intermediară.
- Când carabiniera se utilizează pentru legare la un punct de ancorare, verificați respectarea recomandărilor de la paragraful „PUNCTUL DE ANCORARE”.

Se poate utiliza de asemenea un punct de ancorare a plasei (EN 795:1997) sau o clemă de ancorare (EN 362:2004) cu care să vă legați la un punct de ancorare.

LA CONECTAREA CARABINEREI, ASIGURAȚI-VĂ CĂ SISTEMUL DE BLOCARE FUNCȚIONEAZĂ ÎN MOD CORESPUNZĂTOR

ATENȚIE:

Carabiniera este o componentă esențială pentru siguranța dvs. (rugăm consultați instrucțiunile pentru utilizator corespunzătoare). Din acest motiv vă sfătuim:

- Să alocați fiecare conector unei singure persoane, dacă este posibil,
- Să verificați înainte de fiecare utilizare orice semn de deformare sau uzură și funcționarea corectă a sistemului de blocare,
- Dacă există un sistem de blocare manual, nu îl atașați și nu îl scoateți de mai multe ori în cursul unei zile de lucru

LA FEL, DACĂ DEJA CARABINIERA A FOST FOLOSITĂ PENTRU A OPRI O CĂDERE, ESTE NECESAR CA, DIN MOTIVE DE SIGURANȚĂ, SĂ O DUCEȚI ÎNAPOI LA VERIFICAT.

Legarea sistemului de oprire a căderilor de ham **NU SE FACE DECÂT** de elementul de agățare dorsal care are acest scop (inelul „D” sau extensia de legare a plasei) sau de punctele de ancorare pectorale (bucle de curea sau inel D). Punctele de plasă atașate pectoral trebuie utilizate imperativ câte două deodată. Numai linia de salvare personală auto-retractabilă poate fi utilizată pentru a vă conecta la extensia de atașare a curelei din spate. În timpul

utilizării, verificați periodic piesele de reglare și / sau de fixare.

MARJA DE CĂDERE

Dacă există un risc de cădere sau dacă nu se poate realiza ancorajul decât sub punctele de atașare a hamului, este esențial să se folosească un cordon prevăzut cu amortizor. Înainte de a folosi un amortizor integrat pe un cordon, verificați existența unei marje minime de cădere sub picioarele utilizatorului, pentru a evita orice eventuală coliziune cu structura sau solul (rugăm consultați instrucțiunile corespunzătoare pentru utilizator). Pentru o greutate de 100 kg și un factor de cădere 2 (scenariul cel mai nefavorabil), marja de cădere D este distanța de oprire H (2L+1,75 m) plus o distanță suplimentară de 1 m (cf.VIII). Important: dacă hamul este dotat cu o curea de extensie, țineți cont de aceasta atunci când calculați distanța marjei de cădere.

3-2 AVERTISMENT

- Punctele de parcare pot rezista la greutatea de 1,5 kg. Dacă greutatea legată de aceste puncte de parcare depășește sarcina maximă sau dacă trageți în jos brusc inelul din punctul de parcare, inelul se va detașa de placă. Dacă inelul se detașează de placă, este posibil să fie atașat la loc pe placă fără a afecta în vreun fel siguranța și fiabilitatea hamului.
- Pentru ca hamul de protecție anti-cădere să fie total eficient, el trebuie să fie bine ajustat (cf II-IV)
- Echipamentul nu va fi utilizat în afara limitelor prevăzute sau în alt scop decât cel avut în vedere;
- Echipamentul nu va intra în contact cu niciun element care îl va avaria, inclusiv (dar fără a se limita la): muchii ascuțite, suprafețe abrazive, utilaje mobile sau aplicații la temperatură înaltă, precum sudură, surse de căldură și zone electrice.
- Pentru siguranță, este esențial ca dispozitivul sau punctul de ancorare să fie întotdeauna poziționat, iar lucrările să fie efectuate astfel încât să fie minimizezate atât potențialul de cădere, cât și distanța unei potențiale căderi. Atunci când este esențial ca dispozitivul/ punctul de ancorare să fie amplasat deasupra poziției utilizatorului, producătorul va formula o indicație în acest sens;
- Pentru siguranță, este esențial să se verifice spațiul liber necesar sub utilizator la locul de muncă, înainte de fiecare utilizare, astfel încât, în cazul unei căderi, să nu existe nicio coliziune cu solul sau cu alt obstacol aflat în calea căderii;
- Asigurați-vă întotdeauna că țpate comopnentele folosite în combinație sunt compatibile între ele.
- Pentru siguranță, este esențial ca echipamentul să fie imediat scos din uz dacă:
 - Există orice îndoieli cu privire la starea acestuia pentru utilizare în siguranță sau
 - A fost utilizat pentru a opri o cădere și nu a mai fost utilizat până la confirmarea în scris dată de o persoană competentă, că se poate face acest lucru;
- În cazul în care produsul este revândut în afara țării inițiale de destinație, revânzătorul va furniza instrucțiunile pentru utilizare, întreținere, inspecție periodică și reparații în limba țării în care se va utiliza produsul.
- Este interzisă realizarea oricăror modificări sau completări la echipament, fără acordul prealabil scris al producătorului, iar orice reparații vor fi efectuate numai în conformitate cu procedurile producătorului;
- Atunci când echipamentul se udă, fie în timpul utilizării, fie ca urmare a curățării, acesta va fi lăsat să se usuce natural și va fi ținut la distanță de surse directe de căldură;
- Este necesară examinarea periodică regulată, iar siguranța utilizatorilor depinde de eficiența și durabilitatea permanentă a echipamentului.
- Examinarea periodică va fi efectuată doar de o persoană calificată să efectueze examinarea periodică și în strictă conformitate cu procedurile producătorului de examinare periodică;
- Curățați produsul cu apă și săpun delicat (pH neutru). Nu este permisă folosirea acizilor, solvenților, a produselor pe bază de solvenți sau a produselor dezinfectante care ar putea deteriora produsul.

3-3 PROCEDURA DE URGENȚĂ

Ori de câte ori se utilizează un sistem de protecție anti-cădere, trebuie stabilit un plan pentru toate situațiile de urgență care pot apărea (ex. salvare după o cădere).

3-4 PLAN DE SALVARE

AVERTISMENT: Trebuie efectuată o evaluare adecvată și suficientă a riscului înainte de a începe orice fel de lucru la înălțime sau orice lucru care necesită utilizarea echipamentului individual de protecție (EIP) ca măsură de control.

Utilizatorul trebuie să aibă un plan de salvare și mijloacele la îndemână pentru implementarea acestuia.

Planul trebuie să țină cont de echipament și de instruirea specială necesară pentru realizarea eficientă a salvării cu promptitudine, în orice condiții previzibile.

4 - INFORMAȚII DUPĂ UTILIZARE

4-1 CURĂȚARE

- Hamul trebuie curățat cu apă și săpun neutru (pH neutru). Nu utilizați niciodată acizi, solvenți sau orice alt produs pe bază de solvenți,
- Lăsați să se usuce într-un loc bine aerisit, departe de surse de căldură. Păstrați hamul departe de surse de umezeală și de radiații ultraviolete,
- Evitați orice mediu coroziv, excesiv de fierbinte ori de rece.

4-2 INSPECȚIE PERIODICĂ

Aceste instrucțiuni trebuie păstrate la un loc cu produsul. Completați fișa de identificare cu informațiile prezente pe marcaje. Această examinare periodică, prin care se verifică eficiența și rezistența echipamentului, este indispensabilă pentru garantarea siguranței utilizatorului. Aveți răspunderea să vă asigurați că fișa este actualizată și păstrată. În lipsa înregistrărilor scrise pe fișa de identificare, produsul va fi considerat neîntreținut și producătorul nu va mai acorda garanție. Echipamentul trebuie inspectat cel puțin o dată pe an de către o persoană calificată, cu respectarea strictă a instrucțiunilor producătorului, iar inspecția trebuie să fie înregistrată pe fișa anexată și pe eticheta prevăzută în acest scop pe ham. Frecvența examinărilor trebuie intensificată în conformitate cu reglementările, în cazul unor utilizări frecvente sau în condiții de mediu dificile. Se va verifica lizibilitatea inscripțiilor de pe produs.

4-3 DURATA DE VIAȚĂ

Durata de funcționare a hamului Honeywell este determinată de condițiile de lucru și de întreținere. Atât timp cât produsul întrunește criteriile de inspecție efectuată de o persoană calificată, acesta poate rămâne în uz. Cu toate acestea, există o serie de factori care pot reduce în mod semnificativ performanțele și durata de viață a produsului: utilizarea intensivă, depozitarea neadecvată, utilizarea incorectă, oprirea unei căderi, deformarea, contactul cu produse chimice (baze și acizi), expunerea la surse de căldură > 60°C, expunerea la surse de frig <-30 °C, expunerea intensă la radiații ultraviolete, un mediu murdar sau foarte umed. (cf. IX).

5 - DIVERSE

5-1 IDENTIFICARE (CF. APPENDIX 2)

5-2 REGULAMENTUL APLICABIL (CF. 1 -6)

5-3 ORGANISM NOTIFICAT (CF. APPENDIX 4)



ИНСТРУКЦИИ ПО ПРИМЕНЕНИЮ

СРЕДСТВО ИНДИВИДУАЛЬНОЙ ЗАЩИТЫ ОТ ПАДЕНИЯ С ВЫСОТЫ
ПОЛНАЯ СТРАХОВОЧНАЯ СИСТЕМА
ИЗДЕЛИЕ СООТВЕТСТВУЕТ ТРЕБОВАНИЯМ СТАНДАРТУ EN361:2002

1- ВВЕДЕНИЕ

1-1 ВАЖНО, ОБРАТИТЕ ВНИМАНИЕ :

Вы только что приобрели средство индивидуальной защиты (СИЗ), и мы благодарим вас за доверие. Для того, чтобы данное изделие соответствовало предъявляемым к нему требованиям, рекомендуем **ПРИ КАЖДОМ ИСПОЛЬЗОВАНИИ**, следовать инструкциям данного руководства. Несоблюдение инструкций, приведенных в данном руководстве, может привести к серьезным травмам или смерти.

Советуем время от времени перечитывать эти инструкции. Кроме того, изготовитель или его представитель снимает с себя всю ответственность за любое повреждение, вызванное неправильным использованием изделия, хранением или обслуживанием.

НЕСОБЛЮДЕНИЕ ИНСТРУКЦИИ МОЖЕТ ПРИВЕСТИ К НЕИСПРАВНОСТИ ИЗДЕЛИЯ И ПОВРЕДИТЬ СТРАХОВОЧНУЮ ПРИВЯЗЬ, ЧТО ПРИВЕДЕТ К СЕРЬЕЗНЫМ ТРАВМАМ ПОЛЬЗОВАТЕЛЯ ИЛИ ЛЕТАЛЬНОМУ ИСХОДУ.

ЕСЛИ ПОКУПАТЕЛЬ - НЕ КОНЕЧНЫЙ ПОЛЬЗОВАТЕЛЬ, ОЧЕНЬ ВАЖНО, ЧТОБЫ ЭТИ ИНСТРУКЦИИ БЫЛИ ПЕРЕДАНЫ КОНЕЧНОМУ ПОЛЬЗОВАТЕЛЮ.

Если изделие перепродается за пределы страны ИЗНАЧАЛЬНОГО назначения, продавец обязан предоставить инструкции по применению, техническому обслуживанию, периодической проверке и ремонту на языке страны, где будет применяться оборудование:

- инструкция по техническому обслуживанию
- инструкции по периодическому контролю;
- дополнительная информация, специфичная для этого изделия.

1-1 СПИСОК СООТВЕТСТВУЮЩИХ ИЗДЕЛИЙ

1-2 КОНТАКТНАЯ ИНФОРМАЦИЯ

Honeywell Fall Protection France SAS
35-37, rue de la Bidauderie
18100 VIERZON CEDEX - France

✉ IS.PPE.TECHSUPPORT.EUROPE@honeywell.com
☎ 00 800 33 44 28 03
www.honeywellsafety.com

1-3 ОПИСАНИЕ ИЗДЕЛИЯ

ИЗДЕЛИЕ СООТВЕТСТВУЕТ ТРЕБОВАНИЯМ EN 361:2002

Страховочная привязь (сизготовлены из полиэстерных (PES) плетенных лент, нитей полиамида/полиэстера, металлических компонентов и пластмассовых деталей, информация о материале наличествует на маркировке оборудования) включая или исключая соединительные элементы (в соответствии со стандартом EN 362:2004).

1-4 СОВМЕСТИМОСТЬ

Страховочная привязь является частью индивидуальной системы останова падения и должна использоваться совместно с другими компонентами системы (в соответствии со стандартом EN 363:2008).

Перед применением необходимо удостовериться, что соблюдаются все рекомендации, относящиеся к каждому компоненту, связанному с этим изделием, в соответствии с инструкциями, которые применяются согласно европейским стандартам или другим соответствующим стандартам, и их функции безопасности не противоречат друг другу.

Убедитесь, что приобретенное изделие соответствует рекомендациям прочих компонентов системы.

1-5 ОПАСНОСТЬ

Страховочная привязь предназначена для использования совместно со страховочной системой для защиты от падения с высоты. Во время использования защищайте ваше СИЗ от всех рисков, связанных с рабочей средой: теплового, электрического или механического и химического воздействия, брызг кислоты и т.д.

1-6 ИСПОЛНЕНИЕ

Страховочная привязь соответствует требованиям EN 361:2002. Изделие прошло стандартное испытание ЕС (EN 361:2002) аккредитованным органом сертификации, который выдал сертификат соответствия ЕС, подтверждающий, что производство оборудования и все соответствующие инструкции отвечают требованиям Директивы EU 2016/425.

1-7 ОГРАНИЧЕНИЯ И ВОЗМОЖНОСТИ

Только полная страховочная система соответствующая стандарту EN361:2002 может быть использована для защиты от падения с высоты. Эта привязь должна использоваться как часть страховочной системы (например, при работе на крыше, на лесах, и т.д.), и ее нельзя использовать для работы в безопасном пространстве. Не используйте эту привязь для транспортировки грузов. После падения, привязь необходимо немедленно изъять из эксплуатации и утилизировать.

1-8 БУЧЕНИЕ

ВНИМАНИЕ

Работа на высоте опасна и может вызывать серьезные несчастные случаи и увечья. Мы напоминаем, что вы лично ответственны в случае вреда, ущерба, повреждения, причиненного лично вам или третьему лицу непосредственно во время или после использования какого-либо из наших изделий. Рекомендуется, чтобы обучение использованию наших изделий происходило при наблюдении и инструктаже компетентного и опытного человека. Убедитесь, что вы были соответственно обучены использованию этого СИЗ, и удостоверьтесь, что полностью поняли, как оно работает. Если есть малейшее сомнение, не рискуйте, а обратитесь за помощью. Хорошее физическое состояние – обязательное требование при выполнении работ на высоте. Некоторые медицинские противопоказания могут угрожать здоровью работника как при нормальном использовании СИЗ, так и в чрезвычайных обстоятельствах (приём медикаментов, сердечно-сосудистые осложнения и др.). При любом сомнении обратитесь к врачу.

2 - ИНФОРМАЦИЯ ДЛЯ ОЗНАКОМЛЕНИЯ ПЕРЕД ПРИМЕНЕНИЕМ

По возможности, настоятельно рекомендуется, чтобы привязь использовалась индивидуально, только одним человеком.

2-1 ТРАНСПОРТИРОВКА, ХРАНЕНИЕ И УПАКОВКА

Храните изделие вдали от источников тепла. Храните изделие в сухом месте, защи-

щенном от ультрафиолетового излучения,

любой коррозионной атмосферы, чрезмерно высокой температуры или холода.

Во время транспортировки убедитесь, что СИЗ находится вдали от источников тепла, влажности, агрессивной среды, УФ-излучения и т.п. Данная привязь поставляется в водонепроницаемой пластиковой упаковке в комплекте с инструкцией по эксплуатации.

2-2 КАК ВЫБРАТЬ СООТВЕТСТВУЮЩИЙ РАЗМЕР (СМ.СТР. 5)

2-3 ИНСПЕКЦИЯ НА ПРЕДМЕТ ГОДНОСТИ К ИСПОЛЬЗОВАНИЮ

Перед каждым использованием необходимо проводить тщательную визуальную проверку, чтобы убедиться в полной комплектации СИЗ и любого снаряжения, которое может быть к нему присоединено (соединительные элементы, стропы и пр.) Примите все меры предосторожности для того, чтобы возможная операция спасения прошла в полной безопасности. В случае повреждения продукта, обратитесь к производителю или его представителю. При возникновении любых подозрений касательно надежности состояния СИЗ, или если СИЗ хотя бы один раз уже использовалось для остановки падения, для вашей безопасности необходимо изъять продукт из эксплуатации и отправить его производителю или в авторизованный сервисный центр для проверки или утилизации. По итогам проверки вам будет направлено письменное решение о возможности дальнейшего использования данного СИЗ. Категорически запрещается самостоятельно модифицировать или ремонтировать СИЗ. Данные работы может выполнять только производитель или авторизованный сервисный центр.

Проверьте рабочее состояние привязи на предмет: (см.VII):

- отсутствия разрывов на ленте,
- отсутствия деформации D-образных колец,
- правильного функционирования пряжек,
- целостности швов,
- состояния металлических компонентов.
- состояния индикаторов срыва

В привязи имеется несколько индикаторов падения:

- на задней ленте: если этот индикатор падения срабатывает, красная строчка на заднем ремне будет порвана. После этого индикатор падения (предупреждающая этикетка, указывающая, что товар больше не должен использоваться) открывается и становится видимым.
- На передних петлях (со стороны швов в материале): при срабатывании индикатора падения разрывается красная строчка на каждом из нагрудных крепежных элементов. Таким образом индикатор падения становится визуально заметным (предупреждающий сигнал свидетельствует о том, что изделие использовать больше нельзя).
- На нагрудной ляжке ПЕРЕДНИЙ крепежный элемент в виде D-образного кольца: при срабатывании индикатора падения разрывается красная строчка на нагрудной ляжке.

2-4 КРЕПЛЕНИЕ И РЕГУЛИРОВКА СТРАХОВОЧНОЙ ПРИВЯЗИ

- Возьмите привязь за заднее D-образное кольцо
- Наденьте наплечные лямки одну за другой. (см. рис.1)
- Протяните набедренные лямки вокруг бедер и застегните пряжку. Убедитесь, что набедренные лямки не перекручены.
- Отрегулируйте набедренные лямки, натягивая или ослабляя конец лямки
- Застегните нагрудную пряжку.
- Поочередно отрегулируйте пряжки с фронтальной регулировкой, натягивая или

ослабляя конец лямки.

- Отрегулируйте боковые ремни.

Чтобы страховочная привязь была максимально эффективна, ее необходимо отрегулировать должным образом (она не должна быть слишком сильно или слабо затянута, а набедренные лямки должны размещаться на ногах в горизонтальном положении). Обратите внимание: привязь из эластичного материала требует более тугих регулировок. После регулировки вашей привязи, убедитесь, что лямки не перекручены и не перекрыжены, что все застёжки правильно закреплены и D-образное кольцо расположено на уровне лопаток. Для вашей собственной безопасности, не стесняйтесь попросить помощи.

2 - 5 КАК СНЯТЬ ПРИВЯЗЬ

После окончания работы, когда нет риска падения с высоты, отстегните все пряжки, чтобы снять привязь.

3 - ПРИМЕНЕНИЕ

3 - 1 ИНФОРМАЦИЯ ПО ИСПОЛЬЗОВАНИЮ

Чтобы правильно присоединить полную страховочную систему к точке крепления (в соответствии с стандартом EN 795:1997) и убедиться, что работа будет выполняться таким образом, чтобы максимально снизить риск падения и уменьшить рабочую высоту, рекомендуется выполнить следующие действия:

- Присоедините строп с амортизатором (в соответствии с EN 355) к заднему крепежному элементу страховочной привязи (в соответствии с EN 355) или блокирующее устройство втягивающего типа (в соответствии с EN 360).
- К нагрудному крепежному элементу привязи присоединить блокирующее устройство ползункового типа на анкерной линии (соответствующий стандарту EN 353-1 «Средства индивидуальной защиты от падения с высоты. Средства защиты от падения ползункового типа на жесткой анкерной линии» или стандарту EN 353-2 «Средства индивидуальной защиты от падения с высоты. Средства защиты от падения ползункового типа на гибкой анкерной линии»).

АНКЕРНОЕ УСТРОЙСТВО

Необходимо использовать надежные анкерные устройства (в соответствии со стандартом EN 795:1997), структурные анкеры - элементы, надёжно прикреплённые к конструкции (к стене, мачте).

В каждом случае необходимо убедиться, что анкерная точка:

- надежна и выдерживает минимальную нагрузку в соответствии со стандартом
- расположена выше пользователя;
- размещена на вертикальной оси перпендикулярной к поверхности работы (максимальный угол +/-30°);
- идеально подходит к точке крепления снаряжения;
- не имеет острых краёв.

КРЕПЛЕНИЕ САМОВТЯГИВАЮЩЕЙСЯ СТРАХОВОЧНОЙ СТРОПЫ

Удлинитель с креплением на лямках обеспечивает быстрое и легкое крепление самовтягивающейся страховочной стропы

Задняя точка крепления для ССТ (удлинитель с креплением на лямках) предназначена для крепления Самовтягивающегося страховочного устройства в случае когда оно не соединяется с точкой крепления для предотвращения падения. Приспособления для промежуточного крепления стропы никогда не должны использоваться в качестве элемента Крепления для защиты от падения.

КАРАБИН

Соединительный элемент должен соответствовать требованиям стандарту EN 362:2004.

При использовании карабина для фиксации к точке крепления, проверьте, что выполняются все требования, перечисленные в разделе «анкерное устройство».

Разрешается также использовать бегунок (стандарт EN 795:1997) или зажим (EN 362:2004) для присоединения к крепёжной точке.

В МОМЕНТ ПОДСОЕДИНЕНИЯ К КАРАБИНУ, УБЕДИТЕСЬ, ЧТО ЗАПОРНОЕ УСТРОЙСТВО В ПРАВИЛЬНОМ ПОЛОЖЕНИИ.

ВНИМАНИЕ:

Карабин – незаменимый элемент вашей безопасности. Мы рекомендуем вам, чтобы:

- где это возможно, карабин принадлежал лично каждому работнику;
- карабин проверялся перед каждым использованием, чтобы убедиться в отсутствии любого отклонения от правильного функционирования, любого признака деформации, в правильном функционировании запорного механизма.
- карабин не прикрепляли и удаляли несколько раз в течение рабочего дня, если он имеет ручную блокировку.

ЕСЛИ КАРАБИН БЫЛ УЖЕ ИСПОЛЬЗОВАН ДЛЯ ОСТАНОВКИ ПАДЕНИЯ, В ЦЕЛЯХ БЕЗОПАСНОСТИ ЕГО НЕОБХОДИМО ВЕРНУТЬ ДЛЯ ПРОВЕРКИ.

Крепление страховочной системы к ремню безопасности **ДОЛЖНО ПРОИЗВОДИТЬСЯ ТОЛЬКО** задним крепёжным элементом, предусмотренным для этой цели (D-образное кольцо или удлинитель для крепления ленты), или точками крепления грудной клетке (петли на лямках или D-образное кольцо). Петли с креплением ленты на грудь должны обязательно использоваться с двух точек одновременно. Только самовтягивающийся страховочный строп может использоваться для подсоединения к удлинителю для спинного крепления ленты. Во время использования регулярно проверяйте регулировочные и/или крепёжные детали..

ЗАПАС ВЫСОТЫ

При наличии риска падения в обязательном порядке должна использоваться соединительно-амортизирующая подсистема. Перед использованием стропа с амортизатором убедитесь в достаточном запасе высоты под работником во избежание столкновения с элементами конструкции и полом. При массе работника 100 кг и анкерной точке ниже пояса (самая неблагоприятная ситуация), запас высоты D рассчитывается как расстояние падения H (2L+1,75м) плюс дополнительное расстояние 1м (см. рис. VIII). Важно: при использовании удлинительного стропа для расчёта запаса высоты необходимо учитывать также и его длину

3-2 ВНИМАНИЕ

- Парковочные петли могут выдерживать нагрузку 1,5 кг. Если нагрузка на эти точки превышает максимальную нагрузку или если резко потянуть за петлю, она отделится от пластины. В случае, если петля отделилась от пластины, можно присоединить ее обратно, что не повлияет на надежность привязи.
- Чтобы страховочная привязь была максимально эффективной, ее необходимо отрегулировать должным образом (см. рис. II-IV)
- Запрещено использовать оборудование вне установленных ограничений или для каких-либо иных целей, кроме тех, для которых оно предназначено;
- Необходимо быть бдительным и упреждать любой контакт оборудования с чем-либо, что может его повредить. Список включает острые края, абразивные поверхности, работающие промышленные машины или источники высокой температуры, такие как сварка, источники теплового излучения и зоны электрического оборудования, равно как и другие не перечисленные здесь источники опасности повреждения.

- Для обеспечения безопасности необходимо всегда использовать анкерное устройство или точку крепления и проводить работы таким образом, чтобы уменьшить как возможность падения, так и сократить расстояние до точки крепления. В тех случаях, когда необходимо, чтобы анкерное устройство/точка находилось выше рабочего положения пользователя, производитель должен предоставить соответствующий комментарий об особенностях данного использования;
- Для обеспечения безопасности перед каждым использованием необходимо проверять свободное пространство под пользователем на рабочем месте, чтобы в случае падения не произошло падение на землю или столкновение с каким-либо препятствием на пути падения;
- Всегда проверяйте совместимость всех компонентов, используемых в комбинации друг с другом.
- В целях безопасности важно, чтобы оборудование было немедленно снято с эксплуатации в случае:
 - Если возникают любые сомнения по поводу его состояния для безопасного использования или;
 - Если оно было использовано для остановки падения. В таком случае оборудование не должно использоваться повторно, пока компетентное лицо в письменной форме не подтвердит, что это приемлемо;
- Если изделие перепродаётся за пределами страны назначения, торговый посредник обязан предоставить инструкции по эксплуатации, техническому обслуживанию, периодическому обследованию и ремонту на языке страны, в которой оно будет использоваться.
- Запрещено вносить какие-либо изменения или дополнения в оборудование без предварительного письменного согласия производителя, при этом любой ремонт должен выполняться только в соответствии с его процедурами;
- Если из-за использования, либо в результате чистки оборудование намокло, сушить его стоит естественным путём, при этом держать его отдельно от источников прямого теплового излучения;
- Необходимо проводить регулярные периодические проверки оборудования, поскольку безопасность пользователей зависит от стабильности рабочего состояния и долговечности оборудования.
- Проводить периодические проверки уполномочено только компетентное лицо строго в соответствии с процедурами периодических проверок, установленными производителем;
- Очищать изделие водой и мягким мылом (нейтральный pH). Не допускать использования кислот, растворителей, растворителей или любых дезинфицирующих средств, которые могут повредить изделие.

3-3 ПОРЯДОК ДЕЙСТВИЙ В ЧРЕЗВЫЧАЙНЫХ СИТУАЦИЯХ

Для каждого случая использования системы защиты от падения необходимо сначала составить план эвакуации для решения любой возможной чрезвычайной ситуации (например, оказание помощи после падения) и для обеспечения наилучших условий максимальной быстрой эвакуации (например, наличие носилок или возможность доступа пожарной бригады и т. п.)

3-4 ПЛАН СПАСАТЕЛЬНЫХ РАБОТ

ПРЕДУПРЕЖДЕНИЕ: Перед началом любых работ на высоте или любых работ, требующих использования средств индивидуальной защиты (СИЗ), необходимо провести соответствующую и всеобъемлющую оценку рисков.

Пользователь должен располагать подготовленным планом спасения и наличествующими средствами его реализации.

В плане должно быть предусмотрено и оборудование спасения, и проведение специ-

ального обучения, необходимого для эффективного проведения оперативных спасательных работ в любых прогнозируемых условиях.

4 - ПОРЯДОК ДЕЙСТВИЙ ПОСЛЕ КАЖДОГО ИСПОЛЬЗОВАНИЯ

4-1 ОЧИСТКА

- Привязь можно мыть водой и слабым мыльным раствором (с нейтральным PH). Ни в коем случае не используйте кислоту, растворители или любой продукт на основе растворителей.
- Сушите в хорошо проветриваемом помещении, вдали от источников тепла. Храните изделие в сухом месте, защищенном от ультрафиолетового излучения,
- Избегайте контакта с любой средой, вызывающей коррозию или чрезмерный нагрев либо охлаждение поверхности изделия

4-2 ЕЖЕГОДНЫЙ ВИЗУАЛЬНЫЙ ОСМОТР

Данная инструкция должна храниться вместе с изделием. Заполните индивидуальную карту СИЗ и занесите маркировочную информацию изделия. ПЕРИОДИЧЕСКИЙ визуальный осмотр, подтверждающий надежность изделия, абсолютно необходим для гарантии безопасности пользователя. Ответственность за обновление и хранение данной карты лежит на вас. В случае отсутствия какой-либо записи в индивидуальной карте СИЗ, изделие не будет считаться поддерживаемым в нормальном состоянии, и со стороны производителя не будет предоставляться никаких гарантий. Данное оборудование должен проверять квалифицированный специалист – компетентное лицо минимум один раз в году, в строгом соответствии с указаниями производителя и результаты проверки должны быть внесены в прилагаемую карту и помечены на этикетке, расположенной на привязи для этой цели. Частота проверок должна быть увеличена в соответствии с техническим регламентом, если СИЗ используется много или в тяжелых условиях. Необходимо проверять разборчивость маркировки изделия.

4-3 СРОК СЛУЖБЫ

Срок службы страховочной обвязки Honeywell определяется условиями её работы и технического обслуживания. Она может использоваться лишь до тех пор, пока соответствует критериям проверки, подтверждаемым компетентным лицом

Однако следующие факторы могут уменьшить надежность изделия и его срок службы: интенсивное использование, неправильное хранение, неправильное применение, падение, деформация, контакт с химикатами (щелочи и кислоты), воздействие источников тепла > 60°C, воздействие низких температур, длительное воздействие ультрафиолетовых лучей, загрязненная или очень влажная окружающая среда. (см. рис. IX).

5 - ПРОЧЕЕ

5-1 ИДЕНТИФИКАЦИЯ (СМ. APPENDIX 2)

5-2 ПРИМЕНЯЕМЫЕ РЕГЛАМЕНТ (СТР. 1 -6)

5-3 АККРЕДИТОВАННЫЙ ОРГАН СЕРТИФИКАЦИИ (СТР. APPENDIX 4)



NÁVOD NA POUŽÍVANIE

OSOBNÉ OCHRANNÉ PROSTRIEDKY CELOTELOVÝ POSTROJ V SÚLADE S NORMOU EN 361:2002

1- ÚVOD

1-1 DÔLEŽITÉ UPOZORNENIE:

Práve ste získali osobné ochranné prostriedky (PPE) a ďakujeme Vám za Vašu dôveru. Postupujte podľa tu uvedených pokynov PRED KAŽDÝM POUŽÍVANÍM PROSTRIEDKU, aby ste z neho získali maximálny úžitok. Nedodržanie inštrukcií v tomto manuále môže viesť k vážnemu zraneniu alebo smrti.

Odporúčame, aby ste si tieto pokyny z času na čas znova prečítali. Okrem toho výrobca alebo jeho zástupca odmieta akúkoľvek zodpovednosť v prípade akéhokoľvek použitia, spôsobu skladovania alebo údržby vykonanej iným spôsobom, ako je to uvedené v tejto príručke.

NEDODRŽANIE TÝCHTO POKYNOV MÔŽE VIESŤ K NEFUNKČNÉMU PRODUKTU A BYŤ ŠKODLIVÉ NA ZASTAVENIE PÁDU A Z NEHO VYPLÝVAJÚCE VÁŽNE ÚRAZY ALEBO ÚMRTIE PRE POUŽÍVATEĽA

AK KUPUJÚCI NIE JE KONCOVÝM POUŽÍVATEĽOM, JE DÔLEŽITÉ, ABY TIETO POKYNY BOLI ODANÉ KONCOVÉMU POUŽÍVATEĽOVI

V záujme bezpečnosti používateľa, ak sa výrobok predáva mimo pôvodnej cieľovej krajiny, musí predávajúci poskytnúť nasledujúce informácie v jazyku obvykle používanom v krajine používania:

- pokyny na údržbu
- pokyny na pravidelné prehliadky;
- pokyny týkajúce sa opráv;
- požadované dodatočné informácie, ktoré sú špecifické pre daný prostriedok.

1-1 ZOZNAM PRÍSLUŠNÝCH PRODUKTOV

1-2 KONTAKT

Honeywell Fall Protection France SAS
35-37, rue de la Bidauderie
18100 VIERZON CEDEX - France

✉ IS.PPE.TECHSUPPORT.EUROPE@honeywell.com
☎ 00 800 33 44 28 03
www.honeywellsafety.com

1-3 POPIS PRODUKTU

V SÚLADE S NORMOU EN 361:2002

Celotelové popruhy (vyrobené z PES tkaniny, PA a PES vlákien, metalických komponentov a plastových častí, informácia o materiále dostupná na označení prostriedku) s konektormi alebo bez konektorov (v súlade s EN 362:2004).

1-4 KOMPATIBILITA

Popruhy na zastavenie pádov sú určené na použitie spoločne s ďalšími komponentmi, ktoré

tvoria súčasť osobných systémov zastavenie pádov (podľa EN 363:2008).

Pred použitím je potrebné sa úplne presvedčiť, že sa dodržiavajú odporúčania špecifické pre každý prvok spojený s týmto produktom podľa ich zodpovedajúcich pokynov, aby boli v súlade s platnými európskymi normami alebo akýmkoľvek iným vhodným štandardom a aby sa ich bezpečnostné funkcie navzájom nerušili.

Skontrolujte, či je produkt, ktorý ste práve získali, kompatibilný s odporúčaniami od ďalších komponentov systému.

1-5 RIZIKÁ

V spojení so systémami na zadržiavanie pádov je tento popruh navrhnutý tak, aby chránil pred pádom z výšky, ktorý môže spôsobiť vážne zranenia.

Pri používaní chráňte svoj OOP pred všetkými rizikami spojenými s pracovným prostredím: tepelnými, elektrickými alebo mechanickými otrasmi, postriekaním kyselinou, ostrými hranami atď. ...

1-6 VÝKONNOSŤ

Tento prostriedok bol podrobený štandardnému preskúmaniu EÚ (EN 361:2002) u notifikovaného orgánu (pozri dodatok 4), ktorý vydal osvedčenie EÚ potvrdzujúce, že celý vyrobený prostriedok a zodpovedajúce pokyny sú v súlade s nariadením (EÚ) 2016/425.

1-7 OBMEDZENIA A MOŽNOSTI

Pre zachytenie pádu je povolené používať iba celotelový postroj, ktorý zodpovedá norme EN361:2002.

Tento popruh sa používa ako súčasť systému na zadržanie pádov (napr. pri prácach na strechách, terasách, lešeníach, ...) a nesmie sa používať na polohovaciu prácu ani na prácu v zavesení.

Nikdy nepoužívajte tento popruh na nosenie nákladov.

Ak popruh utrpel pád, musí byť stiahnutý z terénu.

1.8 ŠKOLENIE/VÝCVIK

VAROVANIE

Práce vo výškach sú nebezpečné a môžu spôsobiť vážne úrazy a zranenia. Pripomíname vám, že ste osobne zodpovední sami sebe alebo tretej osobe v prípade nehody, zranenia alebo úmrtia počas alebo po použití niektorého z našich výrobkov. Odporúčame, aby sa výcvik v používaní našich výrobkov vykonával pod dohľadom a podľa pokynov kompetentnej a skúsenej osoby. Uistite sa, že ste boli dostatočne vyškolení na používanie tohto OOP a uistite sa, že úplne chápete, ako funguje. Ak máte nejaké pochybnosti, nepodstupujte žiadne riziko, ale najskôr požiadať o radu. Na výkon práce vo výškach je potrebná dobrá fyzická kondícia. Pri bežnom používaní OOP a v nebezpečných situáciách môžu určité zdravotné kontraindikácie ohroziť bezpečnosť používateľa (užívanie liekov, kardiovaskulárne problémy, atď.) V prípade, že máte akékoľvek pochybnosti, poradte sa s lekárom.

2 - INFORMÁCIE O PREDBEŽNOM RESP. PRVOM POUŽITÍ

Pokiaľ je to možné, dôrazne sa odporúča, aby tento prístroj bol osobne priradený jedinému používateľovi.

2-1 PREPRAVA, SKLADOVANIE

Uchovávajúte mimo dosahu zdrojov tepla. Popruh skladujte mimo vlhkosti a ultrafialového svetla.

Vyhňte sa akejkoľvek atmosfére, ktorá je korozívna alebo príliš horúca alebo chladná.

Počas prepravy (s)kontrolujte, či sa vaše OOP skladuje/uchováva v dostatočnej vzdialenosti od zdroja tepla, vlhkosti, korozívnej atmosféry, ultrafialového žiarenia atď. ...

2-2 AKO VYBRAŤ PRÍSLUŠNÚ VEĽKOSŤ

(pozri str. 5)

2-3 KONTROLA

Pred každým použitím vykonajte dôkladnú vizuálnu podrobnú prehliadku, aby sa zabezpečilo, že OOP, ako aj akýkoľvek iný prostriedok, s ktorým by mohol byť spojený (konektor, krátke lano, atď...) je kompletný. Vykonajte všetky potrebné opatrenia na vykonanie akejkoľvek záchrany pre celkovú bezpečnosť. V prípade poškodenia vášho produktu sa obráťte na výrobcu alebo na jeho zástupcu. Ak máte akékoľvek pochybnosti ohľadom bezpečnostného stavu produktu alebo ak bol produkt použitý na zastavenie pádu, je pre vašu osobnú bezpečnosť nevyhnutné, aby bol OOP stiahnutý z prevádzky a poslaný naspäť ku výrobcovi alebo kvalifikovanému servisnému stredisku na kontrolu alebo zničenie. Po preskúmaní centrum buď doručí alebo zamietne písomné povolenie na opätovné použitie OOP. Je prísne zakázané upravovať alebo opravovať osobné ochranné prostriedky. Na vykonanie týchto opráv je oprávnený iba výrobca alebo opravovňa.

Skontrolujte prevádzkyschopnosť popruhu: (porovnaj VII):

- Žiadne vznikajúce pretrhnutia v bezpečnostnom páse,
- Žiadne deformácie D-spojov,
- Správne fungovanie prackových ev. sponových systémov,
- Integrita švíkov,
- Dobrý stav kovových komponentov.
- Nespúšťanie indikátorov pádu

Váš popruh môže mať niekoľko indikátorov pádu:

- Na chrbtovom popruhu: ak je tento indikátor pádu aktivovaný, červené prešívanie na chrbtovom popruhu sa potrhá. Indikátor pádu bude potom viditeľný (štítok s výstrahou, že výrobok by viac nemal byť používaný).
- Na predných pútkach bezpečnostného pásu (predné upevňovacie body bezpečnostného pásu): ak sa spustí tento indikátor pádu, červené šitie na každom pútku hrudného bezpečnostného pásu sa rozpojí. Potom bude viditeľný indikátor pádu (varovný štítok označujúci, že produkt už nemôže byť používaný)
- Na hrudnom popruhu (upevňovací bod na hrudi cez jeden D-krúžok): ak sa spustí tento indikátor pádu, červené šitie na hrudnom popruhu sa rozpojí.

2-4 NASADENIE A NASTAVENIE POPRUHOV NA ZASTAVENIE PÁDOV

Prosím, postupujte nasledovne, aby ste si bez problémov nasadili svoj popruh (porov. I):

- Uchopte popruh za Zadný (chrbtový) 'D' krúžok.
- Nasad'te si ramenné popruhy jeden za druhým,
- Preveďte si stehenné popruhy pomedzi vaše nohy, a uzamknite ich do do praciek na každej strane vašich bokov. Dávajte si pozor, aby ste si neprekrížili stehenné popruhy
- Nastavte stehenné popruhy pritiahnutím alebo uvoľnením konca popruhu
- Uzavrite hrudný popruh.
- Nastavte predné nastavovacie pracky postupne potiahnutím alebo uvoľnením konca popruhu.
- Nastavte bočné popruhy.

Aby boli popruhy na zastavenie pádov absolútne účinné, musia byť správne nastavené (nie príliš tesné alebo príliš voľné a stehenné popruhy musia byť na nohách v horizontálnej polohe). Vezmite prosím na vedomie: popruhy vyrobené z elastického bezpečnostného pásu vyžadujú pevnejšie uchytenie.

Akonáhle je váš popruh nastavený, skontrolujte, či nie je skrútený alebo pretočený žiadny bezpečnostný pás, či sú všetky pracky správne pripojené a že zadná (chrbtová) platnička D je umiestnená na úrovni lopatiek. Kvôli optimálnej bezpečnosti neváhajte a požiadajte o pomoc.

2-5 AKO SI STIAHNUŤ POPRUH

Po práci, akonáhle už neexistuje riziko pádu z výšky, uvoľnite rôzne pracky, aby ste si popruh stiahli.

3- POUŽITIE

3-1 INFORMÁCIE O PREDBEŽNOM RESP. PRVOM POUŽITÍ

Pre správne pripojenie celotelového postroja ku kotviacemu bodu (v súlade s EN795:1997) a zabezpečenie, že práca bude vykonaná spôsobom, ktorý v najvyššej možnej miere minimalizuje riziko pádu pri práci vo výške odporúčame postupovať nasledovne:

- Pripojte pohlcovač energie (podľa EN 355) k zadnému upevňovaciemu prvku popruhov na zastavenie pádov (viď EN 355) alebo automatickému zaťahovaciemu zariadeniu proti pádom (podľa EN 360).
- Pri hrudnom upevňovacom prvku zariadenia proti pádom na popruhu, pripojte mobilné zariadenie proti pádom, ktoré obsahuje podporu na ukotvenie (pevnú v súlade s predpismi EN 353-1, flexibilnú podľa EN 353-2).

KOTVIACI BOD

Ak je to možné, používajte s ukotvovacími prostriedkami (zodpovedajúcimi norme EN 795:1997 - pozrite si príslušné inštrukcie pre používateľa) alebo stavebnou/konštrukčnou kotvou, tj prvkami pripevnenými na konštrukciu (stena, pilier ...).

Skontrolujte, či kotviaci bod:

- Ponúka minimálny odpor 12 kN,
- Je umiestnený ideálne nad operátorom (porov. X).
- Je vertikálne v súlade s pracovnou plochou: (maximálny uhol $\pm 30^\circ$),
- Je úplne vhodný pre pripojovacie zariadenie
- Nemá žiadne ostré hrany

PRIPOJENIE SAMONAVÍJACIEHO ZÁCHRANNÉHO LANA

Predlžovací popruh umožňuje rýchle a jednoduché pripojenie osobného samonavíjacieho záchranného lana.

Chrbtový pripájací bod pre SRL (predlžovací popruh) slúži pre pripojenie samonavíjacieho zariadenia ak nie je pripojený ku pripájacímu bodu ukotvenia pre účely ochrany pred pádom. Pripájací prvky pre poistné lano nikdy nesmú byť použité pre systém ochrany pred pádom.

KARABÍN(K)A

Konektor je v súlade s normou EN 362:2004

- Karabín(k)a musí byť pripojená priamo k popruhu bez intermediárnej pracky.
- Ak sa karabín(k)a používa na pripojenie ku kotviacemu bodu, skontrolujte, či je to v súlade s odporúčaniami odseku «KOTVIACI BOD».

Tiež je možné použiť kotviaci bod bezpečnostného pásu (EN 795:1997) alebo kotviacu svorku (EN 362:2004) na pripevnenie ku kotviacemu bodu.

PRI PRIPOJOVANÍ KARABÍN(K)Y SA UISTITE, ABY BOL UZAMYKACÍ SYSTÉM NA MIESTE.

VÝSTRAHA:

Karabín(k)a je základnou súčasťou vašej bezpečnosti (pozrite si príslušné pokyny pre používateľa). Preto Vám odporúčame:

Ak je to možné, prirad'te konektor jedinej osobe,

- Pred každým použitím skontrolujte, či nedošlo k žiadnym známkam deformácie alebo opotrebeniu a správnu funkciu uzamykacieho systému.
- Ak máte systém ručného uzamykania, počas pracovného dňa ho opakovane nepripájajte a neodpájajte

**PODOBNE, AK SA KARABÍN(K)A POUŽILA NA ZASTAVENIE PÁDU,
JE NEVYHNUTNÉ KVÔLI BEZPEČNOSTI, ABY SA VRÁTILA NA
KONTROLU.**

K pripojeniu postroja k systému ochrany pred pádom **MUSÍ BYŤ POUŽITÝ VÝLUČNE** k tomu určený chrbtový pripájací prvok (D-krúžok alebo predlžovací popruh) alebo hrudné kotviace body (popruhovú slučku alebo D-krúžok). Hrudné pripájacie popruhovú slučky musia byť bezpodmienečne používané obe súčasne. K chrbtovému predlžovaciemu popruhu môže byť pripojené iba osobné samonavijacie záchranné lano. Počas používania pravidelne kontrolujte nastavovacie a/alebo pripájacie časti.

VOLNÝ PRIESTOR (POD NOHAMI POUŽÍVATEĽA)

Ak existuje riziko pádu alebo ak kotvenie môže byť zabezpečené len pod bodmi upevnenia popruhu, je nevyhnutné použiť krátke lano s pohlcovačom energie. pred použitím pohlcovača energie zabudovaného do krátkeho lana skontrolujte podľa potreby minimálny voľný priestor (pod nohami používateľa), aby ste zabránili kolízii s konštrukciou alebo so zemou (pozrite si príslušnú príručku pre používateľa). S hmotnosťou 100 kg a spádovým faktorom dvoch (scenár najhoršieho prípadu) vzdušná vzdialenosť d je brzdná vzdialenosť h ($2l + 1,75$ m) plus ďalšia vzdialenosť 1 m. (porov viii). Dôležité: ak je popruh vybavený predlžovacím popruhom, zohľadnite to pri výpočte vzdialenosti.

3-2 UPOZORNENIE

- Stĺpové body môžu odolávať zaťaženiu 1,5 kg. Ak záťaž spojená s týmito stĺpovými bodmi prekročí maximálne zaťaženie alebo ak ste prudko zatlačili na kruhový stĺpový bod, krúžok sa potom odtrhne z plechu. Ak sa krúžok odtrhne z plechu, je možné ho ešte pripevniť späť ku plechu bez akéhokoľvek dosahu na bezpečnosť spoľahlivosti popruhu.
- Aby popruhy na zastavenie pádov boli úplne účinné, musia byť správne nastavené (porovnaj II-IV)
- Toto vybavenie sa nesmie vystavovať nadmernej záťaži alebo používať na akýkoľvek iný účelom, než na ktorý je určené.
- Toto zariadenie nesmie prísť do styku s ničím, čo by ho poškodilo, vrátane (nie však výlučne): ostrých hrán, drsných povrchov, pohybujúcich sa strojov alebo činnosťami produkujúcimi vysoké teploty, ako je zváranie, zdroje tepla a elektrické zariadenia.
- Pre bezpečnosť je nevyhnutné, aby bolo kotviace zariadenie alebo kotviaci bod vždy umiestnené tak, a aby sa práce vykonávali takým spôsobom, ktorý minimalizuje riziko pádov a potenciálnu výšku pádu. Ak je dôležité, aby bolo kotviace zariadenie/bod umiestnené nad polohou používateľa, výrobca na to upozorní.
- Pre bezpečnosť je nevyhnutné overiť potrebný voľný priestor pod používateľom pred každým použitím, aby v prípade pádu nedošlo ku kolízii so zemou alebo inou prekážkou v dráhe pádu.
- Vždy si overte, že všetky komponenty používané v kombinácii sú vzájomne kompatibilné.
- Pre bezpečnosť je nevyhnutné, aby sa zariadenie okamžite stiahlo z používania, ak:
 - vznikajú akékoľvek pochybnosti, či jeho stav umožňuje bezpečné používanie, alebo
 - bolo použité na zachytenie pádu. Zariadenie nemôže byť znovu použité, kým kompetentná osoba písomne nepotvrdí, že je k tomu spôsobilé.
- Ak sa výrobok ďalej predáva mimo pôvodnej krajiny určenia, predajca poskytne pokyny na používanie, údržbu, pravidelné prehliadky a opravu v jazyku krajiny, v ktorej sa má výrobok používať.
- Akékoľvek úpravy alebo doplnky vybavenia bez predchádzajúceho písomného súhlasu výrobcu sú zakázané a akékoľvek oprava musí byť vykonaná iba v súlade s postupmi výrobcu.
- Keď sa zariadenie namočí, či už pri používaní, alebo čistení, musí sa nechať prirodzene vyschnúť a musí sa uchovávať mimo priameho zdroja tepla.
- Pravidelné prehliadky sú nevyhnutné a bezpečnosť používateľov závisí od trvalej účinnosti a trvanlivosti zariadenia.
- Pravidelné prehliadky môže vykonávať iba osoba kompetentná na vykonávanie pravidelných prehliadok a výlučne v súlade s výrobcu určenými postupmi pre pravidelné prehliadky.
- Vyčistíte produkt vodou a jemným mydlom (neutrálne pH). Nepoužívajte kyseliny, rozpúšťadlá, prostriedky na báze rozpúšťadiel ani žiadne dezinfekčné prostriedky, ktoré by mohli

produkt poškodiť.

3-3 NÚDZOVÉ POSTUPY

Vždy, keď sa použije systém ochrany pred pádom, musí sa vytvoriť plán na riešenie akýchkoľvek núdzových situácií, ku ktorým môže dôjsť (napr. záchrana po páde).

3-4 ZÁCHRANNÝ PLÁN

UPOZORNENIE: Pred začatím akejkoľvek práce vo výške alebo akejkoľvek práce, ktorá si vyžaduje použitie osobných ochranných prostriedkov (OOP) ako bezpečnostného opatrenia, sa musí vykonať vhodné a dostatočné posúdenie rizika.

Používateľ musí mať k dispozícii záchranný plán a dostupné prostriedky na jeho realizáciu. Tento plán musí brať do úvahy vybavenie a potrebné špeciálne zaškolenie na účinné vykonanie rýchlej záchrany za všetkých predvídateľných podmienok.

3-1 INFORMÁCIE O PREDBEŽNOM RESP. PRVOM POUŽITÍ

4-1 ČISTENIE

- Popruh by sa mal čistiť vodou a jemným mydlom (neutrálne pH). Nikdy nepoužívajte kyseliny, rozpúšťadlá ani žiadne produkty na báze rozpúšťadiel.
- Nechajte vysušiť na dobre vetranom mieste, mimo zdrojov tepla. Popruh skladujte mimo vlhkosti a ultrafialového svetla.
- Vyhnite sa akejkoľvek atmosfére, ktorá je korozívna alebo príliš horúca alebo chladná.

4-2 PERIODICKÉ PRESKÚMANIE

Tieto pokyny sa musia uchovávať spolu s produktom. Vyplňte identifikačný list a zadajte informácie o označeníach. Toto periodické preskúmanie, ktoré overuje účinnosť a pevnosť zariadenia, je nevyhnutné pre zaručenie bezpečnosti používateľa. Je vašou povinnosťou zabezpečiť, aby sa tento list aktualizoval a ukladal. Pri absencii akéhokoľvek písomného záznamu na identifikačnom liste sa produkt považuje za neudržiavaný a výrobca na neho neudelí žiadnu záruku. Kvalifikovaná osoba musí toto zariadenie skontrolovať najmenej raz za rok v prísnom súlade s pokynmi výrobcu a preskúmanie musí byť zaznamenané na priloženom liste a na štítku poskytnutom na tomto nadstavci bezpečnostného pásu pre tento účel. Frekvencia preskúmania sa musí zvýšiť v súlade s predpismi v prípade náročného používania alebo v náročných environmentálnych podmienkach. Musí sa skontrolovať čitateľnosť označenia produktu.

4-3 ŽIVOTNOSŤ (PRODUKTU)

Životnosť postroja Honeywell závisí od pracovných podmienok a údržby. Pokiaľ výrobok spĺňa kritériá kontroly vykonanej kompetentnou osobou, môže zostať v používaní. Nasledujúce faktory však môžu znižovať výkonnosť výrobku a jeho životnosť: intenzívne používanie, nesprávne skladovanie, nesprávne použitie, zastavenie pádu, deformácia, kontakt s chemickými výrobkami (alkalické a kyslé), vystavenie zdrojom tepla > 60 °C, vystavenie vysokým zdrojom chladu < -30 °C, vysoká expozícia ultrafialovému žiareniu, znečistené prostredie alebo veľmi vlhké prostredie. (porov. IX).

5- RÔZNE

5-1 IDENTIFIKÁCIA (POROV. PRÍLOHA 2)

5-2 UPLATNITELNÉ PREDPISY (POROV. 1 -6)

5-3 NOTIFIKOVANÝ ORGÁN (POROV. PRÍLOHA 4)



NAVODILA ZA UPORABO

OSEBNA VAROVALNA OPREMA PAS ZA CELOTNO TELO ZDRUŽLJIV S STANDARDOM EN 361:2002

1- UVOD

1-1 POMEMBNO, POMNITE:

Pravkar ste postali lastnik osebne varovalne opreme (OVO) in zahvaljujemo se vam za zaupanje. Upoštevajte ta navodila PRED VSAKO UPORABO OPREME, da jo kar najbolj izkoristite. V primeru neupoštevanja teh navodil lahko pride do resnih poškodb ali smrti.

Priporočamo, da občasno preberete ta navodila. Poleg tega proizvajalec ali njegov predstavnik zavrača vsako odgovornost v primeru uporabe, načina shranjevanja ali vzdrževanja, ki ni v skladu z načinom, opisanim v tem priročniku.

ČE NE ZAGOTOVITE SKLADNOSTI S TEMI NAVODILI, LAHKO PRIDE DO NEPRAVILNEGA DELOVANJA IZDELKA, KAR ŠKODUJE DELOVANJU ZAUSTAVITVE PADCA IN POVZROČI RESNE POŠKODBE ALI SMRT UPORABNIKA

ČE KUPEC NI KONČNI UPORABNIK, JE POMEMBNO, DA TA NAVODILA PREDATE KONČNEMU UPORABNIKU

Če je izdelek ponovno prodan zunaj izvirne države, mora zaradi zagotavljanja varnosti uporabnika prodajalec zagotoviti naslednje informacije v jeziku, ki se uporablja v državi uporabe:

- navodila za vzdrževanje;
- navodila za periodične preglede;
- navodila za popravila;
- dodatne potrebne informacije v povezavi s to opremo.

1-1 SEZNAM VSEH ZADEVNIH IZDELKOV

1-2 STIK

1-3 OPIS IZDELKA

Honeywell Fall Protection France SAS
35-37, rue de la Bidauderie
18100 VIERZON CEDEX - France

✉ IS.PPE.TECHSUPPORT.EUROPE@honeywell.com

☎ 00 800 33 44 28 03

www.honeywellsafety.com

SKLADNOST S STANDARDOM EN 361:2002

Pas za celotno telo (izdelano iz tkanine PES, PA in PES-niti, kovinski in plastični sestavni deli, podatki o materialih so na voljo na oznaki opreme) z ali brez priključkov (skladno z EN 362:2004)

1-4 ZDRUŽLJIVOSTI

Pas za preprečevanje padca je zasnovan za uporabo skupaj z drugimi komponentami, ki tvorijo del osebnih sistemov za preprečevanje padca (skladno z EN 363:2008)

Pred uporabo morate biti popolnoma prepričani, da se upoštevajo priporočila za vsak določen element, povezan s tem izdelkom, kot je določeno v ustreznih navodilih, da so ti združljivi

z veljavnimi evropskimi standardi ali vsemi drugimi ustreznimi standardi in da se varnostne funkcije medsebojno ne ovirajo.

Preverite, da je kupljeni izdelek združljiv s priporočili drugih komponent sistema.

1-5 NEVARNOSTI

V povezavi s sistemi za preprečevanje padca je ta pas zasnovan za zaščito pred padcem iz višine, ki lahko povzroči resne poškodbe.

Med uporabo zaščitite vašo OVO pred vsemi povezanimi nevarnostmi v delovnem okolju: toplotnimi, električnimi ali mehanskimi udari, kislinskimi brizgi, ostrimi robovi ipd. ...

1-6 DELOVANJE

Ta oprema je prestala standarden pregled EU (EN361:2002) pri priglasitvenem organu, (glej Priloga 4), ki je izdal certifikat EU, ki potrjuje, da je vsa izdelana oprema skupaj z navodili skladna z Uredbo (EU) 2016/425.

1-7 OMEJITVE IN ZMOŽNOSTI

Za preprečevanje padca lahko uporabljate samo pas za celotno telo, ki je skladen s standardom EN361:2002.

Ta pas uporabite kot del sistema za preprečevanje padca (npr. za delo na strehah, terasah ...) in ne za delovno pozicioniranje ali suspenzijsko delo.

Tega pasu nikoli ne uporabljajte za prenašanje teže.

Če je bil pas podvržen padcu, ga morate umakniti iz uporabe.

1-8 USPOSABLJANJE

OPOZORILO

Aktivnosti na višinah so nevarne in lahko povzročijo resne nesreče in poškodbe. Ne pozabite, da ste osebno odgovorni v primeru nesreče, poškodbe ali smrti sami sebi ali tretji stranki med ali po uporabi enega od naših izdelkov. Uporaba naših izdelkov je namenjena samo pooblaščenim osebam, ki so bile deležne ustreznega usposabljanja ali ki delujejo pod nadzorom in navodili pooblaščenega nadzornika.

Zagotoviti morate, da ste ustrezno usposobljeni za uporabo te OVO in da popolnoma razumete, kako deluje. Če ste v kakršnih koli dvomih, ne tvegajte in poiščite nasvet. Za delo na višini je potrebna dobra fizična kondicija. Določene zdravstvene kontraindikacije lahko ogrozijo varnost uporabnika (jemanje zdravil, kardiovaskularne težave ipd.) med normalno uporabo OVO in v zasilnih primerih. V primeru dvomov se obrnite na svojega zdravnika.

2 - INFORMACIJE PRED UPORABO

Kadar je mogoče, močno priporočamo, da to opremo osebno dodelite posameznemu uporabniku.

2-1 PREVOZ, SHRANJEVANJE

Ne hranite blizu virov vročine. Pas shranite na mestu, kjer ni vlage in ultravijolične svetlobe. Izogibajte se atmosferi, ki je korozivna ali prekomerno vroča ali ohlajevana.

Med transportom preverite, da je vaša OVO shranjena na mestu, ki ni blizu vročine, vlage, korozivnega okolja, ultravijoličnih žarkov ipd. ...

2-2 KAKO IZBRATI PRIMERNO VELIKOST (glej str. 5)

2-3 PREVERJANJE

Pred vsako uporabo izvedite podrobni vidni pregled in zagotovite, da je OVO in vsa druga priključena oprema (priključek, zanka ipd.) celotna. Opravite vse potrebne prilagoditve za izvajanje kakršnega koli reševanja na popolnoma varen način. Če je vaš izdelek poškodovan, se posvetujte s proizvajalcem ali njegovim agentom. Če ste v dvomih glede stanja varnosti izdelka ali pa je bil izdelek uporabljen za preprečevanje padca, morate za vašo varnost OVO nujno umakniti in poslati nazaj proizvajalcu ali kvalificiranemu servisu za popravila za

preverjanje ali uničenje. Po pregledu bo servis bodisi odobril ali zavrnil pisno pooblastilo za ponovno uporabo OVO. Strogo prepovedane so modifikacije ali popravila OVO na lastno pest. Samo proizvajalec ali servisni center lahko opravljata ta popravila.

Preverite servisno stanje pasu: (glej VII) :

- Ni nastalih vrzeli v traku varnostnega pasu,
- Ni deformacij D-priklopa,
- Pravilno delovanje sistemov zaponk,
- Brezhibnost šivov,
- Dobro stanje kovinskih delov.
- Indikatorji padca niso sproženi

Vaš pas ima lahko več indikatorjev padca:

- Na zadnjem tkanem traku: če se sproži ta indikator padca, se rdeči šiv na zadnjem pasu pretrga. Indikator padca bo nato viden (opozorilna oznaka, da izdelka ni več dovoljeno uporabljati).
- Na zankah sprednjega traku varnostnega pasu (sprednje pritrdilne točke traku varnostnega pasu) : če je ta indikator padca sprožen, se rdeči šivi na vsaki prsni zanki traku varnostnega pasu pretrgajo. Indikator padca bo nato viden (opozorilna oznaka, da izdelka ni več dovoljeno uporabljati)
- Na prsnem pasu (točka za pritrditev na prsni koš prek enega D-obročja) : če je ta indikator padca sprožen, se rdeči šiv na prsnem pasu pretrga.

2-4 NAMEŠČANJE IN PRILAGODITEV PASU ZA PREPREČEVANJE PADCA

Za brezhibno nameščanje pasu upoštevajte naslednja navodila (glej 1):

- Primate pas za zadnji 'D'-obroč,
- Nadenite si naramna trakova enega za drugim,
- Podajte si stegenska trakova skozi noge, da jih zaklenete v zaponke na obeh straneh bokov. Pazite, da stegenskih trakov ne prekrížate.
- Prilagodite stegenska trakova tako, da jih potegneta ali sprostite konec traku
- Zaprite prsni pas,
- Nastavite sprednje prilagoditvene zaponke eno za drugo tako, da potegneta za ali sprostite konec pasu.
- Prilagodite stranske pasove.

Da je lahko pas za preprečevanje padca popolnoma učinkovit, mora biti ustrezno nastavljen (ne pretesno ali preohlapno, stegenska trakova morata biti na nogah v vodoravnem položaju). Pomnite: pasovi, ki so izdelani iz elastičnega tkanega materiala, zahtevajo tesnejše prilaganje.

Ko je vaš pas nastavljen, preverite, da trak varnostnega pasu ni zvit ali prekrížen, da so vse zaponke ustrezno nameščene in da je zadnji 'D' nameščen na ravni lopatic. Za zagotavljanje optimalne varnosti ne oklevajte in poiščite pomoč.

2 - 5 SNEMANJE PASU

Ko končate z delom in ni več nevarnosti padca z višine, odpnite različne zaponke in snemite pas.

3 - UPORABA

3 - 1 INFORMACIJE ZA UPORABO

Za ustrezno namestitev pasu za celotno telo na sidrno točko (skladno z EN795:1997) in da se prepričate, da bo delo opravljeno na način, ki do največje mere zmanjša nevarnost padca in zmanjša delovno višino, priporočamo, da postopate kot sledi

- Za povezavo naprave za absorbiranje energije (skladno z EN 355) z zadnjim pritrdilnim elementom pasu za preprečevanje padca (sl. EN 355) ali samodejno reverzibilno napravo za preprečevanje padca (skladno z EN 360)

- Za pritrilni element pasu za preprečevanje padca za prsni koš priključite mobilno napravo za preprečevanje padca, ki vključuje sidrno podporo (rigidna je skladna z EN 353-1, prilagodljiva je skladna z EN 353-2).

SIDRNA TOČKA

Po možnosti uporabite s sidrnimi napravami (v skladu s standardom EN 795:1997 - glejte ustrezne uporabniške napotke) ali sidrnimi konstrukcijami. To pomeni, da so elementi na strukturo pritrjeni trajno (zid, drog ...).

- Preverite, da sidrna točka:
- ponuja minimalno odpornost 12 kN,
- je nameščena nad upravljavcem, (glej X).
- je vertikalno poravnana z delovno površino: (največji kot $\pm 30^\circ$),
- je popolnoma primerna za opremo pritrilne naprave
- nima ostrih robov

NAMESTITEV OSEBNE REŠILNE VRVI S SAMODEJNIM UVLEKOM

Pritrdilna razširitev za trak varnostnega pasu omogoča hitro in enostavno namestitev osebne rešilne vrvi s samodejnim uvlekom.

Hrbtne točka za pritrnitev za SRL (pritrilna razširitev za trak varnostnega pasu) je namenjena pritrjevanju naprave s samodejnim uvlekom, če ni povezana s sidrno točko za namene zaščite pred padcem. Pritrdilni deli za zanko se ne smejo nikoli uporabljati kot deli za zaščito pred padcem.

VPONKA

Priključek je skladen s standardom EN 362:2004

- Vponka mora biti povezana neposredno s pasom brez vmesne zaponke.
- Ko vponko uporabljate za pritrnitev na sidrno točko, preverite skladnost s priporočili v odstavku »SIDRNA TOČKA«.

Prav tako lahko uporabite sidrno točko tkanega traku (EN 795:1997) ali pritrdilno sponko (EN 362:2004) za pripenjanje na sidrno točko.

PRI PRIKLOPU VPONKE SE PREPRIČAJTE, DA SO ZAKLEPNI SISTEMI PRAVILNO NAMEŠČENI.

VARNOSTNI NAPOTEK:

Vponka je bistven element za vašo varnost (glejte ustrezna uporabniška navodila). Zato vam svetujemo, da:

- dodelite priključek eni sami osebi, kjer je to mogoče,
- pred vsako uporabo preverite za znaki deformacij, obrabe in za pravilno delovanje zaklepnega sistema,
- med delovnim dnem ročnega zaklepnega sistema, če ga imate, ne nameščate in odstranjate večkrat

ČE JE BILA VPONKA UPORABLJENA ZA PREPREČEVANJE PADCA, JO MORATE PRAV TAKO ZAVOLJO VARNOSTI VRNITI V PREVERJANJE.

Namestitev sistema za preprečevanje padca na pas **MORA BITI OPRAVLJENA IZKLJUČNO** z uporabo zadnjega pritrilnega elementa, ki je dobavljen v ta namen (D-obroček ali pritrilna razširitev za trak varnostnega pasu) ali prek sidrnih točk za prsni koš (zanke varnostnega traku ali D-obroček). Pritrditvene zanke tkanega traku za prsni koš morajo biti nujno uporabljene z dvema točkama naenkrat. Za povezavo s hrbtno pritrilna razširitvijo za trak varnostnega pasu lahko uporabljate samo osebno rešilno vrv s samodejnim uvlekom. Med uporabo redno preverjajte prilagoditev in/ali nameščene dele.

PROSTORSKA RAZDALJA

Če obstaja tveganje padca ali če je sidrišče mogoče zagotoviti samo pod pritrdilnimi točkami pasu, je bistvenega pomena uporaba zanke, opremljene z napravo za absorbiranje energije. Pred uporabo naprave za absorbiranje energije, vgrajene v zanko, preverite minimalno prostorsko razdaljo pod stopali uporabnika kot je potrebno, da preprečite trke s stavbo ali tlemi (glejte ustrezna uporabniška navodila). S težo 100 kg in faktorjem padca dve (najhujši scenarij) je značilna prostorska razdalja D razdalja zaustavitve H (2L+1,75 m) ter dodatna razdalja 1 m. (glej VIII). Pomembno: če je pas opremljen s podaljševalnim trakom, upoštevajte to pri izračunavanju prostorske razdalje.

3-2 OPOZORILO

- Plošča držala lahko prenese obremenitev 1,5 kg. Če teža priključkov na ploščo držala preseže največjo obremenitev, ali če ste močno potegnili navzdol za obroček plošče, se bo obroček snel s plošče. Če se obroček sname s plošče, ga lahko še vedno namestite nazaj na ploščo brez negativnega vpliva na zanesljivost varnostnega pasu.
- Da je lahko pas za preprečevanje padca popolnoma učinkovit, mora biti ustrezno nastavljen (glej II-IV)
- Opreme ni dovoljeno uporabljati izven njegovih omejitev ali v druge namene od navedenih;
- Oprema ne sme priti v stik z nobeno snovjo, ki jo lahko poškoduje, vključno z (a ne omejeno na): ostrimi robovi, jedkimi površinami, gibljivimi strojnimi deli ali uporabo pri visokih temperaturah, kot npr. varjenje, viri vročine in električna področja.
- Za varnost je bistveno, da je sidrna naprava ali sidrna točka na svojem mestu in da je delo opravljeno na način, ki zmanjša tako možnost padca kot potencialno razdaljo padca. Kjer je bistveno, da je sidrna naprava/točka nameščena nad položajem uporabnika, bo proizvajalec v ta namen podal izjavo;
- Za varnost je bistveno preveriti, da je pred vsako uporabo pod uporabnikom na delovnem mestu dovolj potrebnega prostora, da v primeru padca ne pride do trka s tlemi ali drugimi predmeti, ki so na poti padca;
- Vedno preverite, da so vse komponente, ki so skupaj uporabljene v kombinaciji, združljive;
- Z vidika varnosti je bistveno, da opremo nemudoma umaknete iz uporabe, če:
 - Ste v kakršnih koli dvomih glede stanja opreme ali njene varne uporabe ali;
 - Če je bila uporabljena za zaustavitev padca in ne bo v ponovni uporabi, dokler usposobljen strokovnjak pisno ne potrdi, da je to sprejemljivo;
- Če je izdelek ponovno prodan zunaj izvirne države, mora prodajalec zagotoviti navodila za uporabo, za vzdrževanje, za občasne preglede in popravila v jeziku države, kjer bo izdelek uporabljen.
- Vsakršne spremembe ali dodajanja k opremi brez predhodnega pisnega soglasja proizvajalca niso dovoljene, popravila pa so lahko izvedena samo v skladu s postopki proizvajalca;
- Če se oprema zmoči, bodisi zaradi uporabe ali zaradi čiščenja, jo morate posušiti na zraku in poskrbeti, da je ne približate neposrednemu viru toplote;
- Potrebni so redni periodični pregledi, varnost uporabnikov je odvisna od neprekinjene učinkovitosti in trpežnosti opreme.
- Periodične preglede lahko izvaja samo oseba, kompetentna za periodične preglede in strogo v skladu s proizvajalčevimi postopki za periodične preglede;
- Izdelek čistite z vodo in blago milnico (nevtralni pH). Uporaba kislin, topil, drugih izdelkov na osnovi topil ali razkužil, ki lahko poškodujejo izdelek, ni dovoljena.

3-3 ZASILNI UKREPI

Pri uporabi sistema za zaščito pred padcem, morate najprej določiti evakuacijski načrt za postopanje v primeru kakršnega koli možnega nujnega primera (npr. reševanje po padcu).

3-4 NAČRT REŠEVANJA

OPOZORILO: Primerna in zadostna ocenitev tveganja mora biti izvedena pred začetkom kakršnih koli del na višini ali del, ki zahtevajo uporabo osebne varovalne opreme (OVO) kot

nadzorni ukrep.

Uporabnik mora imeti pri roki načrt reševanja in sredstva za njegovo implementacijo. Načrt mora upoštevati opremo in posebno usposabljanje, potrebno za učinkovito izvajanje reševanja v vseh predvidljivih pogojih.

4 - INFORMACIJE PO UPORABI

4-1 ČIŠČENJE

- Pas morate čistiti z vodo in blago milnico (z nevtralnimi pH). Nikoli ne uporabljajte kislin, topil ali drugih izdelkov na osnovi topil.
- Pustite, da se posuši v dobro prezračenem prostoru in ne v bližini virov vročine. Pas shranite na mestu, kjer ni vlage in ultravijolične svetlobe,
- Izogibajte se atmosferi, ki je korozivna ali prekomerno vroča ali ohlajevana.

4-2 PERIODIČNI PREGLEDI

Ta navodila morate hraniti z izdelkom. Izpolnite identifikacijski list in vnesite podatke oznak. Ti periodični pregledi, ki preverjajo učinkovitost in moč opreme, so nujno potrebni za zagotavljanje varnosti uporabnika. Vi sami ste odgovorni, da zagotovite posodabljanje in shranjevanje tega lista. Če na identifikacijskem listu ni pisnih zapisov, bo izdelek smatran kot nevdrževan in proizvajalec ne zagotavlja nobene garancije. Usposobljena oseba mora pregledati to opremo vsaj enkrat letno strogo glede na navodila proizvajalca in pregled mora biti zabeležen na priloženem listu in na oznaki, ki je na pasu nameščena v ta namen. Pogostnost pregledov se mora povečevati v skladu z uredbami v primeru pogostejše uporabe ali uporabe v zahtevnejših okoljih. Preverjati je treba berljivost oznak izdelka.

4-3 ŽIVLJENJSKA DOBA

Življenjska doba pasu Honeywell je odvisna od delovnih pogojev in vzdrževanja. Dokler izdelek prestane inšpekcijske kriterije, ki jih določi kompetentna oseba, ga lahko uporabljate. Kljub temu pa lahko naslednji dejavniki poslabšajo učinkovitost delovanja izdelka in njegovo življenjsko dobo: intenzivna uporaba, nepravilno shranjevanje, nepravilna uporaba, preprečevanje padca, deformacije, stik s kemikalijami (alkalnimi in kislinskimi), izpostavljenost virom vročine > 60 °C, izpostavljenost izredno hladnim virom <-30 °C, visoka izpostavljenost ultravijoličnim žarkom, umazano ali zelo mokro okolje. (glej IX).

5 - RAZNO

5-1 PREPOZNAVANJE (GLEJ PRILOGA 2)

5-2 VELJAVNE UREDBE (GLEJ 1 -6)

5-3 PRIGLASITVENI ORGAN (GLEJ PRILOGA 4)



BRUGSANVISNING

Personlig skyddsutrustning FULLSTÄNDIG SÄKERHETSSELE Följer standarden SS-EN 361:2002

1- INTRODUKTION

1-1 VIKTIGT, OBSERVERA:

Du har just införskaffat personlig skyddsutrustning (Personal Protective Equipment, PPE) och vi tackar för förtroendet. För att få maximalt utbyte av utrustningen ska du alltid följa dessa anvisningar **INNAN DU ANVÄNDER UTRUSTNINGEN**. Om anvisningarna i den här bruksanvisningen inte efterföljs finns risk för dödsfall eller allvarliga personskador. Vi rekommenderar att du läser igenom anvisningarna då och då. Dessutom frånsäger sig tillverkaren och dennes representant allt ansvar för användning, förvaring och underhåll, som utförs på ett sätt som inte motsvarar föreskrifterna i denna bruksanvisning.

ATT INTE FÖLJA DESSA ANVISNINGAR KAN LEDA TILL FELAKTIG FUNKTION HOS PRODUKTEN VILKET I SIN TUR KAN INNEBÄRA ATT ETT FALL INTE KAN HINDRAS OCH SÄLUNDA RESULTERA I ALLVARLIGA PERSONSKADOR ELLER DÖDSFALL FÖR ANVÄNDAREN

OM FÖRVÄRVAREN INTE ÄR DEN PERSON SOM SKALL ANVÄNDA UTRUSTNINGEN, MÅSTE DENNE SE TILL ATT DESSA ANVISNINGAR ÖVERLÄMNAS TILL ANVÄNDAREN

Om produkten säljs vidare utanför destinationslandet, skall återförsäljaren, för användarens säkerhet, på användarlandets språk, tillhandahålla:

- underhållsinstruktioner
- instruktioner för periodisk undersökning;
- instruktioner beträffande reparationer;
- ytterligare information som krävs och är specifik för utrustningen.

1-1 FÖRTECKNING ÖVER BERÖRDA PRODUKTER

1-2 KONTAKT

Honeywell Fall Protection France SAS
35-37, rue de la Bidauderie
18100 VIERZON CEDEX - France

✉ IS.PPE.TECHSUPPORT.EUROPE@honeywell.com
☎ 00 800 33 44 28 03
www.honeywellsafety.com

1-3 PRODUKTBESKRIVNING

ÖVERENSSTÄMMER MED STANDARDEN SS-EN 361:2002

Komplett kroppssele (tillverkade i vävda PES-band, PA- och PES-trådar, metallkomponenter och plastdetaljer, information om material finns på utrustningens märkning) med eller utan kopplingar [i överensstämmelse med SS-EN 362:2004].

1-4 KOMPATIBILITET

En fallsele skall användas tillsammans med andra komponenter som ingår i personliga fallskyddssystem (i överensstämmelse med SS-EN 363:2008).

Användaren måste, före användningen, vara fullständigt säker på att de specifika rekommendationer som relaterar till respektive element som är förknippat med den här produkten följs i enlighet med definitionerna i tillämpliga anvisningar, att de följer gällande europeiska normer eller annan lämplig norm och att deras säkerhetsfunktioner inte stör varandra. Kontrollera att den produkt ni just anskaffat är kompatibel med rekommendationerna för övriga beståndsdelar i systemet.

1-5 RISKER

Tillsammans med fallskyddssystem är denna sele avsedd att skydda vid fall från höjder som kan orsaka allvarliga skador.

När den används skall din personliga skyddsutrustning skyddas mot alla risker relaterade till arbetsmiljön: termala, elektriska och mekaniska slag, syrastänk, vassa kanter etc.

1-6 PRESTANDA

Denna utrustning har genomgått en standardmässig EU-granskning (SS-EN 361:2002) med ett anmält organ (se Appendix 4), som utfärdade ett EU-certifikat vilket bekräftar att all tillverkad utrustning med tillhörande anvisningar följer förordning (EU) 2016/425.

1-7 BEGRÄNSNINGAR OCH KAPACITET

Endast fullständiga säkerhetsselelar som uppfyller SS-EN361:2002 är tillåtna som fallskydd. Den här selen skall användas som del av ett fallskyddssystem (t.ex. vid arbete på tak, balkonger och byggnadsställningar) och får inte användas för jobbpositionering eller vid arbete som utförs hängande.

Använd aldrig den här selen för att lyfta laster.

Om selen har använts vid ett fall måste den tas bort från bruk.

1-8 UTBILDNING

VARNING

Arbete på hög höjd är farligt och kan vålla olyckor och allvarliga skador. Vi påminner därför om att du personligen är ansvarig om en olycka skulle inträffa, med skada eller dödsfall antingen för dig själv eller tredje man vid användning av våra produkter. Produkterna bör användas av kompetenta personer, som fått en lämplig utbildning eller under ansvar av en kompetent överordnad. Försäkra dig om att du blivit tillräckligt tränad för användning av personlig skyddsutrustning och var noga med att du verkligen förstår hur den fungerar. Om det råder några tvivel, ta inga risker utan sök hjälp. Kom ihåg att god fysisk kondition är obligatorisk för att kunna utföra arbeten på hög höjd. Vissa medicinska kontraindikationer kan förekomma som gäller säkerheten (användning av läkemedel, kardiovaskulära problem...) vid normal användning av en personlig skyddsutrustning och i nödfall. Om du är osäker är det skäl att be din läkare om råd.

2 - INFORMATION FÖRE ANVÄNDNING

När så är möjligt, rekommenderar vi att denna utrustning tilldelas till en enda användare.

2-1 TRANSPORT, FÖRVARING

Förvaras inte i närheten av värmekällor. Förvara inte selen i närheten av fukt och ultraviolett ljus.

Undvik all korrosiv, överhettad eller nerkyld atmosfär.

Kontrollera under transporter att din personliga skyddsutrustning förvaras långt från alla källor till värme, fukt, korrosiv atmosfär, ultraviolett strålning, etc.

2-2 HUR MAN VÄLJER RÄTT STORLEK (SE SID. 5)

2-3 KONTROLL

Före varje användningstillfälle görs en visuell undersökning för att säkerställa att den personliga skyddsutrustningen, samt all annan utrustning som kommer att kopplas till

den (kopplingar, lina, etc.) är i ordning. Innan arbetet påbörjas skall åtgärder vidtas för implementeringen av eventuell räddningsaktion i full säkerhet. I händelse av att produkten skadas skall tillverkaren eller dennes representant rådfrågas. Om du känner något tvivel om produktens säkerhet eller om produkten har använts för att hejda ett fall, är det för din säkerhet viktigt att den inte används längre. Den skall då sändas tillbaka till tillverkaren eller till ett kvalificerat reparationscenter för kontroll eller förstöring. Efter undersökningen kommer centret antingen att leverera eller vägra skriftlig auktorisering att återanvända den personliga skyddsutrustningen. Det är absolut förbjudet att modifiera eller reparera den personliga skyddsutrustningen själv. Endast tillverkaren eller reparationscentret är kvalificerade att utföra dessa reparationer.

Kontrollera selens funktionsduglighet: (se sid. VII):

- Inga begynnande sprickor i vävbanden
- Ingen deformation av D-ringarna
- Spännsystemen fungerar som de ska
- Sömmarnas integritet
- Metalldelarna är i gott skick
- Fallindikatorerna är outlösta

Din sele kan ha flera fallindikatorer:

- På bakre vävband: om den här fallskyddsindikatorn utlöses kommer de röda stygnen på rygghemmen att brista. En fallindikator blir då synlig (varningsdekalen visar att produkten inte ska användas längre).
- På vävbandsöglorna på framsidan (vävbandets främre fästpunkter): Om denna fallindikator har lösts ut kommer de röda stygnen på respektive vävbandsögla på bröstet att gå av. En fallindikator blir då synlig (varningsetikett som visar att produkten inte bör användas längre).
- På bröstremmen (brösthäftet via en D-ring): Om denna fallindikator lösts ut kommer de röda stygnen på bröstremmen att gå av.

2-4 PÅSÄTTNING OCH JUSTERING AV FALLSKYDDSELEN

För att du enkelt skall kunna ta på dig selen, rekommenderar vi att du gör sa här (se sid. I):

- Grip selen i ryggens D-ring
- Dra på axelbanden, det ena efter det andra
- För höftbanden mellan benen så att de kan låsas i spännena på vardera sidan av höften. Var noga med att höftbanden inte korsar varandra
- Justera banden genom att dra in respektive släpp ut änden av bandet
- Lås fast bröstremmen
- Justera de främre spännena ett efter ett genom att dra i eller släppa ut änden på remmen
- Justera sidoremmarna

För att fallskyddsselen skall vara fullständigt effektiv, måste den vara riktigt justerad (inte för åtsittande och inte för lös, och höftremmarna måste sitta horisontellt på benen). Obs! Selar som tillverkats av elastiska vävband kräver en mer åtsittande passning.

När selen väl har justerats, kontrollera att inga vävband är vridna eller har korsats, att alla spännena sitter korrekt och att ryggens D-ring sitter i höjd med skulderbladen. Tveka inte att be om hjälp för att garantera optimal säkerhet.

2-5 HUR MAN TAR AV SIG SELEN

Efter arbetet, när det inte längre föreligger någon fallrisk, låser du upp de olika spännena för att ta av selen.

3-ANVÄNDNING

3-1 ANVÄNDNINGSPÅSÄTTNING

För att säkerhetssele ska fästas korrekt vid en förankringspunkt (som uppfyller SS-EN 795:1997) och för att arbetet ska utföras på ett sätt som i så stor utsträckning som möjligt

minimerar fallrisken och minskar arbetshöjden, rekommenderar vi att du går vidare på följande sätt:

- Att sätta på en energiupptagare (enligt SS-EN 355) vid fallskyddselens ryggfäste (se fig. SS-EN 355) eller en automatiskt indragbar fallbroms (enligt SS-EN 360).
- För fallbromsen på selens bröstfäste fästs en mobil fallbroms som inkluderar ett förankringstöd (fast enligt SS-EN 353-1, flexibel enligt SS-EN 353-2).

FÖRANKRINGSPUNKT

Om möjligt, att användas med förankringsutrustning (anpassade enligt standarden SS-EN 795:1997 – se motsvarande användarinstruktion) eller strukturell förankring, med vilket menas permanent fastsatta vid en konstruktion (t.ex. vägg, stolpe).

Kontrollera att förankringpunkten:

- Ger minimum 12 kN motstånd
- Helst är placerad ovanför operatören (se fig. X)
- Löper vertikalt parallellt med arbetsytan: (max vinkel $\pm 30^\circ$)
- Är fullt anpassad till utrustningens fästdon
- Inte har några vassa kanter

FÄSTVID PERSONLIGA SJÄLVINDRAGANDE LIVLINOR

Vävda förlängningsband fästs snabbt och enkelt vid personliga självindragande livlinor. Ryggfästpunkt för SRL (vävda förlängningsband) är avsedd som fäste för den självindragande enheten när den inte är kopplad till en förankringpunkt i ett fallskyddssystem. Fästen avsedda för upphängning av utrustning får aldrig användas som delar i fallskyddssystem.

FJÄDERHAKE

Kopplingen överensstämmer med standarden SS-EN 362:2004

- Karbinhaken måste fästas direkt i selen utan mellansittande spänne.
- När karbinhaken används till att fästas i en förankringpunkt, kontrollera att det följer rekommendationerna i paragrafen "FÖRANKRINGSPUNKT".

Du kan även använda en förankringpunkt av vävband (SS-EN 795:1997) eller en förankringssklämma (SS-EN 362:2004) för att sätta fast dig själv vid en förankringpunkt.

KONTROLLERA ATT LÅSSYSTEMET SITTER ORDENTLIGT PÅ PLATS NÄR DU ANSLUTER KARBINHAKEN.

FÖRSIKTIGT:

Karbinhaken är en huvudkomponent för din säkerhet (hänvisa till motsvarande användarinstruktion). Vi råder dig därför att:

- Tilldela kopplingen till en enda person när så är möjligt
- Kontrollera, före varje användningstillfälle, efter tecken på deformation eller slitage avseende låssystemets korrekta funktion
- Om låssystemet är manuellt skall det inte sättas dit och tas bort flera gånger under en arbetsdag

PÅ MOTSVARANDE SÄTT, OM KARBINHAKEN HAR ANVÄNTS FÖR ATT STOPPA ETT FALL ÄR DET AV SÄKERHETSSKÅL NÖDVÄNDIGT ATT SKICKA TILLBAKA DEN FÖR KONTROLL.

Fallskyddssystemet måste **ALLTID** fästas vid det ryggfäste som är särskilt avsett för fallskyddssystem (D-ring eller förlängning) eller vid bröstförankringpunkterna (öglor eller D-ring). Bröstöglorna måste ovillkorligen användas med två punkter samtidigt. Självindragande personlig livlina får endast anslutas till ryggfäste för vävd förlängningslina. Under användning måste du kontrollera justeringen och/eller fästdetaljerna regelbundet.

FRI HÖJD

Om det föreligger en fallrisk, eller om förankring bara kan tillhandahållas under selens fästpunkter är det livsviktigt att använda en lina utrustad med en energidämpare. Innan energidämparen som kopplats ihop med linan används måste den fria höjden under användarens fötter kontrolleras om nödvändigt för att förhindra kollision med konstruktionen eller marken (se motsvarande användarinstruktion). Med en vikt på 100 kg och en fallfaktor på två (värsta scenariot), är den fria höjden D stoppavståndet H (2 L+1,75 m) plus ett ytterligare avstånd om 1 m. (se fig. VIII). Viktigt: Om selen är utrustad med en förlängningsrem skall detta tas med i beräkningen av den fria höjden.

3-2 VARNING

- Fästpunkter kan stå emot en belastning av 1,5 kg. Ringen kommer att lossna från plattan om lasten som anslutits till dessa fästpunkter överstiger den maximala belastningen eller om man dras kraftigt nedåt. Om ringen lossnar från plattan är det fortfarande möjligt att sätta tillbaka den på plattan utan att det påverkar selens tillförlitlighet.
- För att en fallskyddssele skall vara fullt effektiv måste den vara ordentligt justerad (se fig. II-IV)
- Utrustningen får inte användas till uppgifter utanför sina begränsningar, eller i något annat syfte än det avsedda.
- Låt inte utrustningen komma i kontakt med något som kan skada utrustningen (inklusive, men inte begränsat till): vassa kanter, skavande ytor, rörliga maskindelar eller användningsområden där höga temperaturer förekommer – till exempel svetsning, värmekällor och elektriska ytor.
- Det är avgörande för säkerheten att förankringsenheten eller förankringspunkten alltid placeras rätt och att arbetet utförs på ett sådant sätt att risken för fall och fallhöjd minimeras. Om förankringsenheten/-punkten måste placeras ovanför användaren ska tillverkaren ge en offentlig upplysning om detta.
- Av säkerhetsskäl är det mycket viktigt att kontrollera det fria utrymmet nedanför användaren på arbetsplatsen före varje användningstillfälle så att ingen person kan falla ned på marken eller kollidera med något annat hinder under fallet.
- Kontrollera alltid att alla komponenter som används i kombination med varandra är kompatibla.
- Det är avgörande för säkerheten att utrustningen omedelbart tas ur bruk i dessa fall:
 - Vid tvekan om skicket är tillräckligt för säker användning, eller
 - Om utrustningen har använts för att stoppa ett fall – observera att den inte får användas på nytt förrän en behörig person har besiktigt utrustningen och lämnat skriftligt godkännande om att utrustningen är acceptabel
- Om produkten vidareförsäljs utanför det ursprungliga destinationslandet måste återförsäljaren tillhandahålla anvisningar för användning, underhåll samt regelbundna kontroller och reparationer på det språk som talas i det land där produkten ska användas.
- Utför inga ändringar eller tillägg till utrustningen utan skriftligt tillstånd från tillverkaren och utför alltid eventuella reparationer i enlighet med tillverkarens anvisningar.
- Om utrustningen blir våt på grund av användning eller rengöring ska den torka naturligt, och förvaras på behörigt avstånd från direkt värme.
- Regelbundna kontroller måste utföras, och användarnas säkerhet är beroende av att utrustningen fungerar och hanteras på ett hållbart sätt.
- De regelbundna kontrollerna får endast utföras av personer som har behörighet att utföra dessa kontroller. Kontrollerna ska utföras helt enligt tillverkarens anvisade rutiner.
- Rengör produkten med vatten och mild tvållösning (neutralt pH). Använd aldrig syrabaserade medel, lösningsmedel eller något desinficeringsmedel som kan skada produkten.

3-3 TILLVÄGAGÅNGSSÄTT VID NÖDSITUATIONER

Närhelst ett fallskyddssystem används måste en plan fastställas för att hantera eventuella nödsituationer som kan uppstå (t.ex. en räddningsinsats efter ett fall).

3-4 RÄDDNINGSPLAN

VARNING: En lämplig och tillräcklig riskbedömning måste utföras innan något arbete påbörjas på hög höjd, eller arbete som kräver användning av personlig skyddsutrustning (PPE) som kontrollåtgärd.

Användaren måste ha en räddningsplan och utrustning till hands för implementering. Planen måste beakta utrustning och specialutbildning som krävs för att utföra snabba räddningar under alla förutsägbara förhållanden.

4 - EFTER ANVÄNDNING – INFORMATION

4-1 RENGÖRING

- Selen skall rengöras med vatten och mild tvål (neutralt pH). Använd aldrig syra, lösningsmedel eller någon produkt baserad på lösningsmedel.
- Låt torka i ett väl ventilerat utrymme borta från värmekällor. Förvara inte selen i närheten av fukt och ultraviolett ljus.
- Undvik korrosiv, överdrivet varm eller nedkyld atmosfär.

4-2 PERIODISK UNDERSÖKNING

Dessa anvisningar måste förvaras tillsammans med produkten. Fyll i identifikationsblanketten och skriv in markeringsinformationen. Denna återkommande kontroll av utrustningens effektivitet och hållbarhet är nödvändig för att garantera användarens säkerhet. Det är ditt ansvar att säkerställa att det här formuläret är uppdaterat och förvaras väl. I avsaknad av en skriftlig post på identifikationsformuläret anses produkten inte vara underhållen och ingen garanti lämnas av tillverkaren. En kvalificerad person måste undersöka utrustningen minst en gång per år i strikt hörsamhet med tillverkarens instruktioner och undersökningen måste antecknas på det bifogade formuläret samt på den etikett som finns med på selen för detta syfte. Dessa kontroller skall utföras oftare, enligt gällande bestämmelser, om utrustningen används i omfattande utsträckning eller i svåra miljöförhållanden. Produktmarkeringarnas läsbarhet måste kontrolleras.

4-3 LIVSLÄNGD

Brukningstiden för Honeywells selar styrs av arbetsförhållanden och underhåll. Så länge som produkten klarar besiktningsskriterierna och kontrollerna utförs av behöriga personer kan den fortsätta användas. Följande faktorer kan dock minska produktens prestanda och dess livslängd: Intensiv användning, oriktig förvaring, oriktig användning, fallstopp, deformation, kontakt med kemiska produkter (alkalier och syror), utsatthet för värmekällor: 60°C, utsatthet för kylkällor: -30° C, hög utsatthet för ultraviolett strålning, nedsmutsad omgivning samt mycket våt omgivning. (se fig. IX).

5 - ÖVRIGT

5-1 IDENTIFIKATION (SE APPENDIX 2)

5-2 GÄLLANDE FÖRORDNING (SE FIG. 1-6)

5-3 ANMÄLNINGSORGAN (SE APPENDIX 4)



GENEL KULLANIM TALIMATLARI

Kişisel Koruyucu Ekipman TAM VÜCUT KOŞU EN 361:2002 STANDARDI İLE UYUMLUDU

1- GİRİŞ

1-1 ÖNEMLİ, LÜTFEN DİKKATE ALIN:

Kişisel Koruma Ekipmanı (KKE) satın almış bulunmaktasınız, güveniniz için teşekkür ederiz. Lütfen, olası en iyi faydayı elde etmek için **EKİPMANIN HER KULLANIMINDAN ÖNCE** burada belirtilen talimatlara uyun. Bu kılavuzda verilen talimatlara uyulmaması, ciddi yaralanmalara veya ölüme neden olabilir.

Bu talimatları zaman zaman yeniden okumanızı tavsiye ederiz. Buna ek olarak, imalatçı veya onun temsilcisi, bu el kitabında belirtilenden farklı bir şekilde gerçekleştirilen herhangi bir kullanım, saklama yöntemi veya bakım söz konusu olduğunda tüm sorumluluğu reddeder.

BU TALİMATLARA UYULMAMASI ÜRÜNÜN ARIZALANMASINA NEDEN OLABİLİR VE DÜŞMENİN DURDURULMASINDA ZARARLI ETKİYE YOL AÇARAK, KULLANICININ AĞIR YARALANMASINA VEYA ÖLMESİNE NEDEN OLABİLİR.

EĞER KULLANICI SON KULLANICI DEĞİL İSE BU TALİMATLARIN SON KULLANICIYA VERİLMESİ ÖNEM TAŞIR.

Kullanıcının güvenliği lehine olması için, özgün menşe ülkesinin dışında yeniden satılması durumunda, ürünün satıcısının ürünün kullanılacağı ülkenin ana dilinde aşağıdaki bilgileri sağlaması gereklidir:

- Bakım talimatları;
- Dönemsel inceleme talimatları;
- Onarımlarla ilgili talimatlar;
- Ekipman özelinde gerekli olan ek bilgiler.

1-1 İLGİLİ ÜRÜNLERİN LİSTESİ

1-2 İLETİŞİM

Honeywell Fall Protection France SAS
35-37, rue de la Bidauderie
18100 VIERZON CEDEX - France

✉ IS.PPE.TECHSUPPORT.EUROPE@honeywell.com
☎ 00 800 33 44 28 03
www.honeywellsafety.com

1-3 ÜRÜN AÇIKLAMASI

EN 361:2002 STANDARDINA UYGUNDUR

Tam gövde donanımı (PES bantlarından, PA ve PES vida dışlarından, metal parçalardan ve plastik parçalardan yapılmış, ekipman etiketinde mevcut olan malzemeler hakkında bilgi); konektörlü veya konektörsüz (EN 362:2004 ile uyumludur).

1-4 UYUMLULUKLAR

Düşmeyi durdurma donanımı, kişisel düşmeyi durdurma sistemlerinin bir parçasını oluşturan diğer bileşenlerle birlikte kullanılmak üzere tasarlanmıştır (EN 363:2008 ile uyumludur). Kullanımdan önce, bu ürünle bağlantılı olan her bir elemana özel tavsiyelere, ilgili talimatlarında tanımlandığı üzere uyulduğundan, elemanların geçerli Avrupa standartlarına veya ilgili

başka bir standarda uygun olduğundan ve güvenlik işlevlerinin birbirini sekteye uğratmadığından tamamen emin olunması gereklidir. Satın aldığınız ürünün diğer sistem bileşenlerinin tavsiyeleri ile uyumlu olduğunu doğrulayın.

1-5 TEHLİKELER

Düşmeyi durdurma sistemleriyle bağlantılı kullanıma yönelik bu donanım, ağır yaralanmalara neden olabilecek yüksekten düşmelere karşı koruma sağlamak üzere tasarlanmıştır. KKE'nizi kullanım sırasında iş ortamı ile bağlantılı tüm risklere karşı koruyun: Isıl, elektriksel veya mekanik şoklar, asit sıçramaları, keskin kenarlar, vs.

1-6 PERFORMANS

Bu ekipman onaylanmış bir kuruluşun (bkz. Appendix 4) standart EU (EN 361:2002) incelemesinden geçmiştir; bu kuruluş, üretilen tüm ekipmanların ve ilgili talimatların (EU) 2016/425 yönetmeliği ile uyumlu olduğunu doğrulayan bir EU belgesi vermiştir.

1-7 SINIRLAMALAR VE YETERLİLİKLER

Düşme durdurmasında sadece EN361:2002 ile uyumlu olan bir tam vücut emniyet kemeri kullanılmasına izin verilir.

Bu donanım bir düşmeyi durdurma sisteminin parçası olarak kullanılmalıdır (örn. çatılarda, terasta, iskelede çalışma vs.) ve işin konumlandırılmasında ya da askıya alma amaçlı işlerde kullanılmamalıdır.

Bu donanımı hiçbir zaman yük taşıma amacıyla kullanmayın.

Bu donanımın düşmesi durumunda alandan çekilmesi gerekmektedir.

1-8 EĞİTİM

UYARI

Yüksekte gerçekleştirilen faaliyetler tehlikelidir; ciddi kazalara ve yaralanmalara neden olabilir. Ürünlerimizden birinin kullanımı sırasında veya sonrasında kendinize veya bir üçüncü tarafa yönelik kaza, yaralanma veya ölüm vakalarından kişisel olarak sizin sorumlu tutulacağınızı hatırlatırız. Ürünlerimizin kullanımı, gerekli eğitimden geçmiş veya yetkili bir gözetmenin denetimi ve talimatı altında çalışan yetkili kişilere mahsustur.

Bu Kişisel Koruyucu Ekipmanının kullanımı hakkında yeterli eğitimi aldığınızdan ve nasıl çalıştığını tam olarak anladığınızdan emin olun. Herhangi bir şüphe halinde hiçbir risk almayın ve danışın. Yüksekte çalışmak için fiziki şartların iyi olması gerekir. Birtakım olumsuz tıbbi belirtiler, Kişisel Koruyucu Ekipmanının olağan kullanımı sırasında ve acil durumlarda kullanıcı güvenliğini tehdit edebilir (ilaç alınması, kalp-damar sorunları, vb.). Herhangi bir şüphe halinde doktorunuza danışın.

2 - KULLANIM ÖNCESİ BİLGİLER

Mümkün olan her durumda, bu ekipmanın kişisel olarak tek bir kullanıcıya tahsis edilmesi önemle tavsiye edilir.

2-1 TAŞIMA, SAKLAMA

Isı kaynaklarından uzakta saklayın. Donanımı nemden ve mor ötesi ışıktan uzakta saklayın. Aşındırıcı veya aşırı derecede sıcak ya da soğutulmuş her türlü ortamdan kaçının.

Taşıma sırasında, KKE'nizin her türlü ısı, nem kaynağından, aşındırıcı ortamdaki, mor ötesi ışıklardan, vs. çok uzakta saklandığını doğrulayın.

2-2 UYGUN BOYUTU SEÇMENİN YOLU (bkz.s. 5)

2-3 KONTROL ETME

Her kullanımdan önce, KKE'nin ve ona bağlanabilecek olan diğer tüm ekipmanın (konektör, halat, vs.) eksiksiz olduğundan emin olmak için kapsamlı bir görsel inceleme gerçekleştirin. Her türlü kurtarma işleminin eksiksiz bir güvenlik içinde uygulanması için gereken düzen-

lemeleri yapın. Ürününüzün hasarlı olması durumunda imalatçı veya onun temsilcisi ile temasa geçin. Eğer ürünün durumunun güvenliği konusunda herhangi bir şüpheniz var ise veya ürün düşmenin durdurulması için kullanılmış ise, kişisel güvenliğiniz açısından KKE'nin hizmetten alınması ve imalatçıya veya vasıflı bir onarım merkezine kontrol veya imha edilmek üzere geri gönderilmesi temel önem taşır. İncelemeden sonra, merkez KKE'nin yeniden kullanılması için gereken izni ya verecek ya da reddedecektir. KKE'nin tarafınızca değiştirilmesi veya onarılması kat'i suretle yasaktır. Bu onarımları gerçekleştirmek için gereken vasa sadece imalatçı veya onarım merkezi sahiptir.

Donanımın servis sağlanabilme durumunu kontrol edin (bkz. VII) :

- Ağda kopma başlangıçları olmaması,
- D bağlantılarında deformasyon olmaması,
- Toka sistemlerinin doğru biçimde işlemesi,
- Dikişlerin sağlamlığı,
- Madeni bileşenlerin durumunun iyiliği,
- Düşme göstergelerinin takılmaması.

Donanımınızda çok sayıda düşme göstergeleri olabilir:

- Arka şeritte: bu düşme göstergesi tetiklenirse, arka kayıştaki kırmızı dikiş kopar. Bir düşme göstergesi görüncektir (ürünün artık kullanılmaması gerektiğini belirten uyarı etiketi).
- Ön ağ ilmekleri (önden bağlama için ağıllı noktalar): Bu düşme göstergesi tetiklenirse her bir göğüs dokuması ilmeği üzerindeki kırmızı dikişler kopacaktır. Bunun ardından bir düşme göstergesi gözle görülür olacaktır (ürünün artık kullanılmaması gerektiğini gösteren uyarı etiketi).
- Göğüs kayışı üzerinde (D Halka yoluyla göğüs bağlantısı): Bu düşme göstergesi tetiklenirse göğüs kayışı üzerindeki kırmızı dikişler kopacaktır.

2-4 DÜŞMEYİ DURDURMA DONANIMININ TAKILMASI VE AYARLANMASI

Lütfen donanımınızı zorluk çekmeden takmak için aşağıdaki adımları izleyin (bkz. I):

- Donanımı Arkadaki 'D' halkasından yakalayın,
- Omuz kayışlarını arka arkaya yerine yerleştirin,
- Kasık kayışlarını bacaklarınızın arasından geçirerek, kalçalarınızın her iki tarafındaki tokaların içine sabitleyin. Kasık kayışlarının üzerinden geçirmemeye dikkat edin.
- Kasık kayışlarını kayış ucunu çekerek veya bırakarak ayarlayın,
- Göğüs kayışını kapatın,
- Ön ayarlama tokalarını sıra ile, kayışın ucunu çekerek veya bırakarak ayarlayın,
- Yan kayışları ayarla.

Düşmeyi durdurma donanımının tamamen verimli olması için, düzgün şekilde ayarlanması gerekir (fazla sıkı veya gevşek değil; sıkı kayışların da bacakların üzerinde yatay konumda olması gerekir). Lütfen dikkate alın: Esnekleştirilmiş dokudan yapılmış donanımın daha sıkı oturması gerekir.

Donanımınızın ayarlanmasından sonra, hiçbir ağıllı bölümün bükülmediği veya üzerinden geçilmediğinden, tüm tokaların doğru biçimde takıldığından ve arka 'D'nin kürek kemikleri seviyesinde bulunduğundan emin olun. Olası en iyi güvenlik için yardım istemekte tereddüt etmeyin.

2 - 5 DONANIMIN ÇIKARILMASI

İşten sonra, yüksekte düşme riski ortadan kalktığı zaman, donanımı çıkarmak için farklı tokaları çözün.

3 - KULLANIM

3 - 1 KULLANIM BİLGİLERİ

"Tam vücut koşumunu bir ankraj noktasına (EN795:1997795:199797 ile uyumlu) doğru şekilde takmak ve işin mümkün olduğunca düşme riskini en aza indirecek ve iş yüksekliliğini

azaltacak şekilde yapılmasını sağlamak için, aşağıdaki gibi devam etmenizi öneririz:

- Bir enerji emiciyi (EN 355 ile uyumlu) düşmeyi durdurma donanımının arka bağlama elemanına (bkz. EN 355) veya otomatik geri çekilebilir düşme durdurucusuna (EN 360 ile uyumlu) bağlayın.
- Donanımın düşme durdurucunun göğse bağlama elemanı için, sabitleme desteği içeren bir mobil düşme durdurucu bağlayın (sabit olan EN 353-1 ile, esnek olan EN 353-2 ile uyumlu).

SABİTLEME NOKTASI

Mümkünse, sabitleme cihazları (EN 795:1997 standardı ile uyumlu - lütfen ilgili kullanıcı talimatına bakın) veya yapısal sabitleme aracı ile birlikte kullanılmalıdır. Başka bir deyişle, elemanlar bir yapıya sabitlenerek yerlerinde durmaları sağlanır (duvar, direk, vs.).

Sabitleme noktasının aşağıdakileri sağladığını doğrulayın:

- En az 12 kN'lik direnç sağlar,
- İdeal durumda operatörün yukarısında bulunur (bkz. X),
- Çalışma yüzeyi ile dikey biçimde hizalanmıştır: (Maksimum açı $\pm 30^\circ$),
- Ekipman bağlama cihazına tamamen uygundur,
- Keskin kenarları yoktur.

SRL BAĞLANTISI

Dokuma bağlama eklentisi, kişisel kendiliğinden açılan cankurtaran halatlarının hızlı ve kolay bir şekilde takılmasını sağlar.

SRL'nin arka bağlantı noktası (dokuma bağlantı uzatması), düşmeye karşı koruma amacıyla bir Ankraj Bağlantı Noktasına bağlanmadığında Kendiliğinden Çekmeli Cihazı bağlamak içindir. Kordon Park bağlantıları kesinlikle düşme önleyici bağlantı elemanı olarak kullanılmamalıdır.

KARABİNA

Konektör, EN 362:2004 standardıyla uyumludur.

- Karabina arada toka olmaksızın doğrudan donanıma takılmalıdır.
- Karabina bir sabitleme noktasına bağlanmak üzere kullanıldığı zaman, 'SABİTLEME NOKTASI' bölümündeki tavsiyelere uyulup uyulmadığını kontrol edin.

Ayrıca, kişinin kendini bir sabitleme noktasına tutturması için bir ağıllı sabitleme noktası (EN 795:1997) veya bir sabitleme kıskacının (EN 362:2004) kullanılması da mümkündür.

KARABİNAYI BAĞLARKEN, KİLİTLEME SİSTEMİNİN MEVCUT OLDUĞUNDAN EMİN OLUN.

DİKKAT:

Karabina güvenliğinizin temel unsurlarından biridir (lütfen ilgili kullanıcı talimatlarına bakın).

Bu nedenle size aşağıdakileri tavsiye ederiz:

- Konektörü mümkün olan durumlarda tek bir kişiye tahsis edin,
- Deformasyon veya aşınma belirtileri olup olmadığını ve kilitleme sisteminin doğru işleyip işlemediğini her kullanımdan önce kontrol edin,
- Manuel bir kilitleme sistemi var ise, iş günü boyunca birden çok kez takmayın ve çıkartmayın.

BENZER ŞEKİLDE, KARABİNA DÜŞMEYİ DURDURMAK İÇİN KULLANILMIŞ İSE, GÜVENLİK NEDENİYLE KONTROL EDİLMESİ İÇİN GERİ GÖNDERİLMESİ GEREKLİDİR.

Düşme önleme sisteminin kablo demetine bağlanması, amaç için sağlanan arka bağlantı elemanı (D-halkası veya dokuma bağlantı uzatması) veya göğüs bağlantı noktaları (dokuma halkaları veya D-halka) tarafından SADECE YAPILMALIDIR. Göğüs tutucu dokuma halkaları, aynı anda iki nokta ile birlikte kullanılmalıdır. Dorsal dokuma eklemeye uzantısına bağlanmak için sadece kişisel kendiliğinden açılan cankurtaran halat kullanılabilir. Kullanım sırasında,

düzenli olarak ayar ve ek parçalarını kontrol ediniz.

ALAN AÇIKLIĞI

Eğer düşme riski varsa veya donanımın bağlantı noktalarının altı dışında sabitlenme sağlanmıyorsa, enerji emici takılı bir halat kullanılması gerekir. Halatta yerleşik olan bir enerji emici kullanmadan önce, yapıyla veya zeminle herhangi bir çarpışma olmasını önlemek için kullanıcının ayaklarının altında gerektiği şekilde asgari açıklık bulunup bulunmadığını kontrol edin (lütfen ilgili kullanıcı talimatına bakın). 100 kg'lık ağırlığıyla ve iki puanlık düşme faktörüyle (en olumsuz senaryo) D hava açıklığı, H durdurma mesafesi (2 l+1,75 m) ile birlikte 1 metrelik ilave mesafedir (bkz. VIII). Önemli: Eğer donanımda bir uzatma kayışı bulunuyorsa, açıklık mesafesini hesaplarken bunu göz önünde bulundurun.

3-2 UYARI

- Durma noktaları 1,5 kg'a kadar olan bir yüke dayanabilir. Eğer bu durma noktalarının üzerine binen yük azami yükü aşarsa veya durma noktası halkasına şiddetli biçimde aşağı çekilirse, halka plakadan çıkacaktır. Halkanın plakadan kopması halinde, donanımın güvenilirliği ve güvenliliği üzerinde bir etki olmaksızın plakaya yeniden takılması hala mümkündür.
- Düşmeyi durdurma donanımının eksiksiz biçimde verimli olması için gereken şekilde ayarlanması gereklidir (bkz. II-IV).
- Ekipman, sınırlarının dışında veya amaçlanandan başka bir amaçla kullanılmamalıdır;
- Ekipman keskin kenarlar, aşındırıcı yüzeyler, hareketli makineler veya kaynak, ısı kaynakları ve elektrik alanları gibi yüksek sıcaklık uygulamaları dahil (ancak bunlarla sınırlı olmamak üzere) kendisine zarar verecek hiçbir şeyle temas etmemelidir.
- Ankraj cihazının veya ankraj noktasının daima konumlandırılması ve hem düşme potansiyelini hem de potansiyel düşme mesafesini en aza indirecek şekilde yürütülmesi güvenlik açısından önemlidir. Ankraj cihazının / noktasının kullanıcının konumunun üzerine yerleştirilmesi gerektiğinde, imalatçı bu konuda bir açıklama yapmalıdır;
- Güvenliğin, her kullanımdan önce işyerinde kullanıcının altında olması gereken boş alanın doğrulanması önemlidir, böylece bir düşme durumunda, düşme yolunda zeminle veya diğer engellerle çarpışma olmaz;
- Her zaman birbirleriyle kullanılan tüm bileşenlerin uyumlu olduğunu doğrulayın.
- Güvenlik için ekipmanın derhal kullanımdan çekilmesi önemlidir:
 - Güvenli kullanım durumu hakkında herhangi bir şüphe ortaya çıkmalı mı? veya;
 - Bir düşüşü durdurmak için kullanılmış ve yetkili bir kişi tarafından yazılı olarak onaylanana kadar tekrar kullanılmayacak;
- Ürün orijinal varış ülkesinin dışında satılırsa, yeniden bayi, ürünün kullanılacağı ülkenin dilinde kullanın, bakım, periyodik inceleme ve onarım talimatları sağlayacaktır.
- Üreticinin önceden yazılı izni olmadan ekipmanda herhangi bir değişiklik veya ekleme yapılmasına karşı ve herhangi bir onarımın yalnızca üreticinin prosedürlerine uygun olarak gerçekleştirilmesi;
- Ekipman kullanımda veya temizlik nedeniyle ıslandığında, doğal kurumaya bırakılmalı ve doğrudan ısıdan uzak tutulmalıdır;
- Düzenli periyodik muayeneler gereklidir ve kullanıcıların güvenliği ekipmanın sürekli verimliliğine ve dayanıklılığına bağlıdır.
- Periyodik muayeneler sadece periyodik inceleme için yetkili bir kişi tarafından ve kesinlikle üreticinin periyodik inceleme prosedürlerine uygun olarak yapılmalıdır.
- Ürünü su ve yumuşak bir sabunla (nötr pH) temizleyin. Asit, çözücüler, çözücü bazlı veya ürüne zarar verebilecek herhangi bir dezenfektan ürün kullanmayın.

3-3 ACİL DURUM PROSEDÜRLERİ

Bir düşmeyi durdurma sistemi her kullanıldığında, meydana gelebilecek her türlü acil durumla (örn. düşmeden sonra kurtarma) başa çıkmak için bir plan belirlenmelidir.

3-4 KURTARMA PLANI

UYARI: Yüksekte herhangi bir çalışmaya veya kontrol önlemi olarak kişisel koruyucu ekipman

(KKD) kullanılmasını gerektiren herhangi bir işe başlamadan önce uygun ve yeterli bir risk değerlendirmesi yapılmalıdır.

Kullanıcının bir kurtarma planına ve bunu uygulamak için gerekli araçlara sahip olması gerekir.

Plan, öngörülebilir tüm koşullarda hızlı bir şekilde kurtarmayı etkin bir şekilde gerçekleştirmek için gerekli ekipmanı ve özel eğitimi dikkate almalıdır.

4 - KULLANIM SONRASI BİLGİLERİ

4-1 TEMİZLEME

- Donanım su ve yumuşak bir sabun (nötr pH) ile temizlenmelidir. Hiçbir zaman asit, çözücü veya çözücü bazlı herhangi bir ürün kullanmayın.
- Isı kaynaklarından uzakta, iyi havalandırılan bir yerde kurumaya bırakın. Donanımı nemden ve mor ötesi ışından uzakta saklayın.
- Aşındırıcı veya aşırı derecede sıcak ya da soğutulmuş her türlü ortamdan kaçının.

4-2 DÖNEMSEL İNCELEME

Bu talimatlar ürünle birlikte tutulmalıdır. Tanımlama formunu doldurun ve işaret bilgilerini girin. Ekipmanın etkililiğini ve gücünü doğrulayan bu dönemsel inceleme, kullanıcının güvenliğini temin etme açısından vazgeçilmez önemdedir. Bu formun güncellenmesini ve saklanmasını sağlamak sizin sorumluluğunuzdadır. Tanımlama formunda yazılı herhangi bir kaydın olmaması durumunda, ürün bakımı yapılmamış olarak addedilecektir ve imalatçı tarafından hiçbir garanti verilmeyecektir. Vasıflı bir kişi bu ekipmanı imalatçının talimatlarına sıkı biçimde uyacak şekilde, yılda en az bir kez incelemelidir ve inceleme ekteki formda ve donanım üzerinde sağlanan etikette bu amaca yönelik olarak kaydedilmelidir. İncelemenin sıklığı, yoğun kullanım olması halinde veya zorlu çevresel koşullar altında, düzenlemelere uygun bir biçimde artırılabılır. Ürün işaretlerinin okunaklılığı kontrol edilmelidir.

4-3 KULLANIM ÖMRÜ

Honeywell kablo demetinin fonksiyonel ömrü çalışma koşulları ve bakım ile belirlenir. Ürün, yetkili bir kişi tarafından muayene kriterlerini geçtiği sürece, hizmette kalabilir.

Öte yandan, aşağıdaki etmenler ürünün performansını ve kullanım ömrünün uzunluğunu düşürebilir: Yoğun kullanım, yanlış saklama, uygunsuz kullanım, düşmeyi durdurma, deformasyon, kimyasal ürünler (asit ve baz) ile temas, 60 °C üzerindeki ısı kaynaklarına maruz kalma, -30 °C altındaki soğutma kaynaklarına maruz kalma, mor ötesi ışınlar, kirliliğe maruz kalma veya çok ıslak ortama maruz kalma (bkz. IX).

5 - MUHTELİF

5-2 TANIMLAMA (BKZ. APPENDİX 1)

5-2 İLGİLİ YÖNETMELİĞİ (BKZ.1 -6)

5-3 ONAYLANMIŞ KURULUŞ (BKZ.APPENDİX 4)

APPENDIX 1

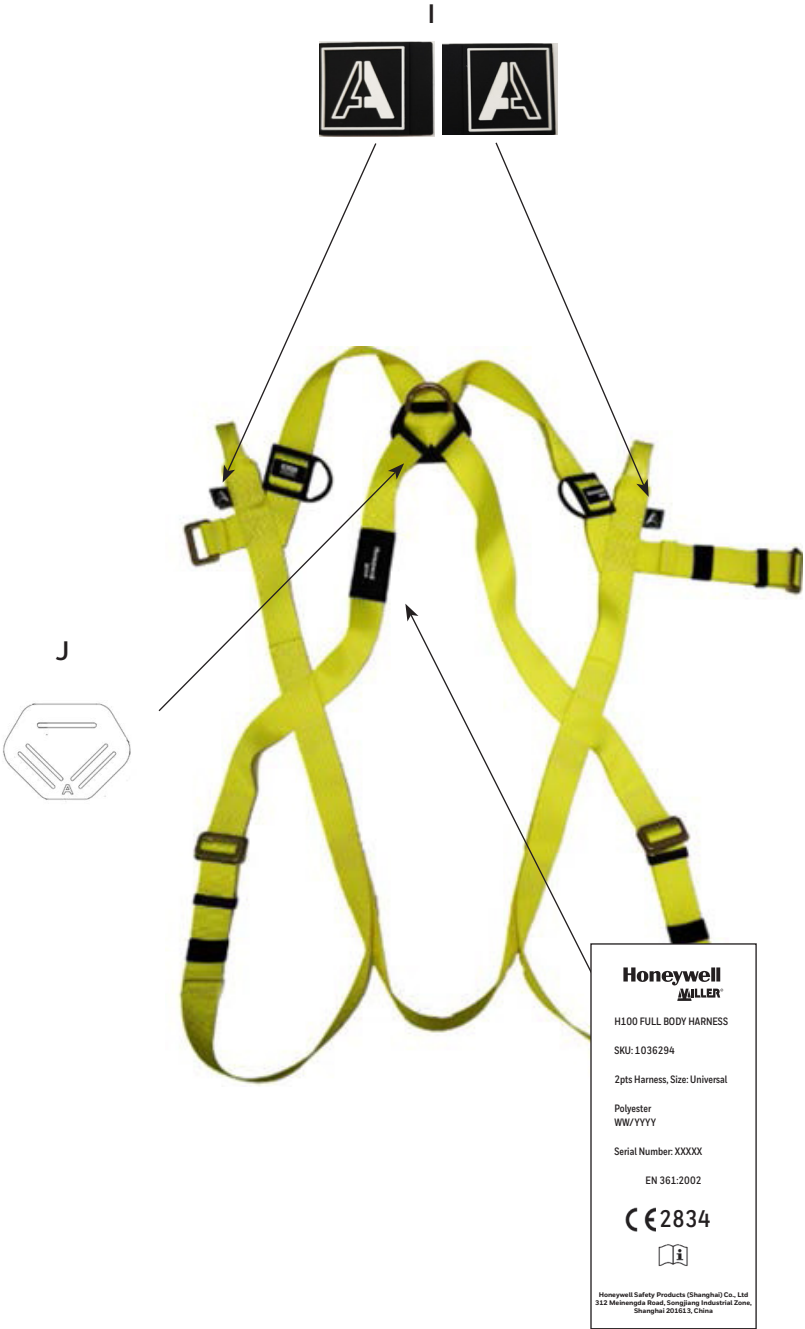

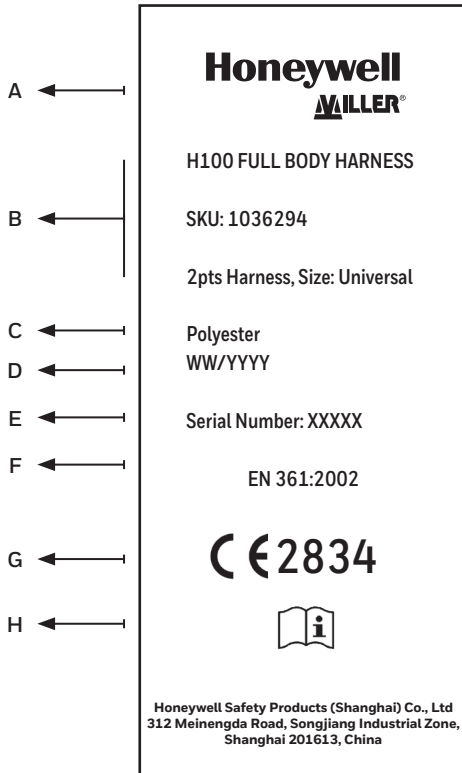



EN MEANING OF LABELING



- A:** The name, brand or any other ways of identifying the manufacturer or the supplier
- B:** The product reference
 - The product designation and its size
- C:** The material(s) of the main synthetic fibres used in the construction of the equipment
- D:** The date of manufacture (week/year)
- E:** The lot or serial number
- F:** EN xxx:xxx: Number of the European conformity standards and their years
- G:** **CE** Mark - complies with Regulation (EU) 2016/425 of the European Parliament
- H:** : The standard pictogram indicating to the user to read the documentation
- I:** A half-capital "A" indicating the attaching parts to be connected to the full body harness.
- J:** A capital letter "A" showing the anchor points at each fall ar-rest attachment element.

ЗНАЧЕНИЕ НА ЕТИКЕТТЕ

- A: Име, фирма или друг показател за идентифициране на производителя или доставчика
- B: Справка за продукта
- Наименование на продукта и размер
- C: Материал (и) на основните синтетични влакна, използвани при конструирането на оборудването
- D: Дата на производство (седмица/година)
- E: Партида или сериен номер
- F: EN xxx:xxxx: Номер на съответните европейски стандарти и годините им
- G:  2834: CE маркировка – в съответствие с Регламент (ЕС) 2016/425 на Европейския парламент
- H: : Стандартната пиктограма посочва на потребителя да прочете документацията
- I: Полуглавна буква „А“, отбелязваща частите за прикрепване, които да бъдат свързани със сбурията за предпазване от падане.
- J: главна буква „А“, посочваща точките на закрепване при всеки елемент за прикрепване за предпазване от падане.

BG

VÝZNAM ZNAČENÍ

- A: Název, značka nebo jiné způsoby identifikace výrobce nebo dodavatele
- B: Evidenční číslo produktu
- Označení výrobku a jeho velikost
- C: Materiál (materiály) hlavních syntetických vláken používaných na tomto zařízení
- D: Datum výroby (týden/rok)
- E: Číslo šarže nebo sériové číslo
- F: EN xxx:xxxx: Číslo evropské normy shody a rok
- G:  2834: Značka CE - splňuje požadavky směrnice (EU) 2016/425 Evropského parlamentu
- H: : Standardní piktogram vybízející uživatele k přečtení dokumentace
- I: Polovina velkého písmene „A“ označuje upevňovací části, které mají být připojeny k postroji pro zachycení pádu.
- J: Velké písmeno „A“ ukazuje kotvicí body na každém prvku připevnění pro zachycení pádu.



CS

MÆRKNING

- A: Fabrikantens eller forhandlerens navn, varemærke eller anden identifikation
- B: Produktets reference
Produktets betegnelse og størrelse
- C: Sammensætningen af de vigtigste syntetiske fibre i produktets opbygning
- D: Fabrikationsdato (uge / år)
- E: Partinummer eller serienummer
- F: EN xxx : xxxx: Numrene på de europæiske standarder, udstyret opfylder, og deres år
- G:  2834 : CE-mærke - overholder Europa-Parlamentets forordning (EU) 2016/425
- H: : Det normaliserede piktogram, der opfordrer brugeren til at læse brugsvejledningen
- I: Et halvt, stort "A" som angiver de forankringselementer, der skal tilknyttes.
- J: Et "A" skrevet med store bogstaver, der viser forankringspunkterne for hvert fastgørelseselement til faldsikring.



DA

BEDEUTUNG DER MARKIERUNG

- A: Name, Warenzeichen oder jedes sonstige Mittel zur Kennzeichnung des Herstellers oder Lieferanten,
- B: Produktnummer
-Bezeichnung
- C: Der bzw. die zur Herstellung der wichtigsten Synthetikfasern der Ausrüstung verwendeten Werkstoffe,
- D: XX/YY Fertigungs Woche / Jahr,
- E: Los- oder Seriennummer,
- F: EN xxx: yyyy Nummer und Jahr der europäischen Konformitätsnorm
- G:  2834 : CE-Kennzeichnung - entspricht der Verordnung (EU) 2016/425 des Europäischen Parlaments.
- H: : Standardsymbol, das den Benutzer zum Lesen der Gebrauchsanweisung auffordert,
- I: Ein halbes großes "A", das die Anschlag-Elemente angibt, mit welchen die Fallschutzeinrichtung zu verbinden ist.
- J: Der Großbuchstabe „A“ zeigt an jedem Befestigungselement die Verankerungsstellen für die Absturzsisicherung.



DE

ΣΗΜΑΣΙΑ ΤΗΣ ΕΠΙΣΗΜΑΝΣΗΣ

- A:** Το όνομα, η άρκα ή άλλοι τρόποι αναγνώρισης του κατασκευαστή ή του προμηθευτή
- B:** Η αναφορά προϊόντος
- Ο χαρακτηρισμός του προϊόντος και το μέγεθός του
- C:** Το(τα) υλικό(τα) των κύριων συνθετικών ινών που χρησιμοποιούνται στην κατασκευή του εξοπλισμού
- D:** Η ημερομηνία κατασκευής (εβδομάδα/έτος)
- E:** Ο αριθμός παρτίδας ή ο αριθμός σειράς
- F:** EN xxx:xxxx: Αριθμός των ευρωπαϊκών προτύπων συμμόρφωσης και των ετών τους
- G:**  2834 : Σήμανση CE - συμμορφώνεται με τον Κανονισμό (ΕΕ) 2016/425 του Ευρωπαϊκού Κοινοβουλίου.
- H:**  : Το πρότυπο εικονόγραφο που υποδεικνύει στον χρήστη να διαβάσει την τεκμηρίωση
- I:** Ένα ισό κεφάλαιο «Α» που δείχνει τα εξαρτήματα σύνδεσης που πρέπει να συνδεθούν στην εξάρτηση ανάσχεσης πτώσης.
- J:** ένα κεφάλαιο γράμμα Α που δείχνει τα σημεία αγκύρωσης σε κάθε στοιχείο σύνδεσης ανάσχεσης πτώσης.





SIGNIFICACIÓN DEL MERCADO

- A:** El nombre, la marca comercial o cualquier otra marca de identificación del fabricante o del proveedor
- B:** La referencia del producto
La designación del producto
- C:** El o los materiales de las principales fibras sintéticas de construcción del equipo
- D:** La fecha de fabricación (semana/año)
- E:** El número de lote o el número de serie
- F:** EN xxx: xxxx: Número de las normas europeas de conformidad y su año
- G:**  2834 : Mercado CE - cumple con regulación (UE) 2016/425 del Parlamento Europeo
- H:**  : El pictograma normalizado que indica al usuario leer la noticia
- I:** Una media «A» mayúscula que indica los elementos de sujeción del anticaidas que se deben unir.
- J:** una «A» en mayúscula que indica los puntos de anclaje en cada elemento de unión para detención de caída.



SILTIDE TÄHENDUS

- A:** Nimetus, kaubamärk või muud vahendid tootja või tarnija identifitseerimiseks
- B:** Toote tähis
- Toote nimetus ja suurus
- C:** Varustuse konstrueerimisel kasutatud peamiste sünteetiliste kiudude materjal(id)
- D:** Tootmise kuupäev (nädal /aasta)
- E:** Partii- või seerianumber
- F:** EN xxx:xxxx: kohaldatavate Euroopa standardite number ja aasta
- G:**  2834: CE-märkis - vastavus Euroopa parlamendi määrusele EL 2016/425.
- H:**  : standardne piktogramm näitab, et kasutaja peab dokumentatsiooni lugema
- I:** pool-suurtäht „A“ näitab kukkumiskaitse rakmete külge kinnitavaid osi.
- J:** suur täht „A“ näitab ankurduspunkte igal kukkumiskaitsevarustuse kinnituselemendil.





TUOTEMERKINTÖJEN MERKITYS

- A:** Nimi, tavaramerkki tai mikä tahansa muu valmistajan tai tavarantoimittajan käyttämä tunnistustapa
- B:** Tuotenumero
Käyttötarkoitus ja koko
- C:** Varusteen valmistuksessa käytetyt synteettiset pääkuidut
- D:** Valmistuspäivä (viikko/vuosi)
- E:** Erä- tai sarjanumero
- F:** EN xxx: xxxx: Eurooppalainen yhdenmukaisuusstandardi ja vuosi
- G:**  2834: CE-merkintä - täyttää Euroopan parlamentin asetuksen (EU) 2016/425 vaatimukset
- H:**  : Normalisoitu kuvake, joka kehottaa käyttöohjeen lukemiseen
- I:** Puolikas iso «A» osoittaa putoamisen estäviän laitteen osien e liitospisteet.
- J:** Iso «A»-kirjain osoittaa kunkin putoamissojaimen osan kiinnityskohtaa.





SIGNIFICATION DU MARQUAGE

- A: Le nom, la marque commerciale ou tout autre moyen d'identification du fabricant ou du fournisseur
- B: La référence du produit
La désignation du produit et sa taille
- C: Le ou les matériaux des principales fibres synthétiques de construction de l'équipement
- D: La date de fabrication (semaine / année)
- E: Le numéro de lot ou le numéro de série
- F: EN xxx : xxxx : Numéro des normes européennes de conformité et leur année
- G:  2834: marquage CE - conforme au règlement (UE) 2016/425 du Parlement européen
- H:  : Le pictogramme normalisé indiquant à l'utilisateur de lire la notice
- I: Un demi "A" majuscule indiquant les points d'accrochage de l'antichute à relier.
- J: Un "A" majuscule indiquant les points d'accrochage de l'antichute.



FR

ZNAČENJE OZNAKA

- A: Naziv, brend ili bilo koji drugi način za identifikaciju proizvođača ili dobavljača,
- B: Referenca proizvoda
- Oznaka proizvoda i njegova veličina
- C: Materijal(i) glavnih sintetičkih vlakana korištenih pri pravljenuju opreme
- D: Datum proizvodnje (tjedan/godina)
- E: Serijski broj:
- F: EN xxx:xxxx: Broj europskih standarda sukladnosti i njihove godine
- G:  2834: EZ oznaka - sukladna je s Uredbom (EU) 2016/425 Europskog parlamenta.
- H:  : Standardni piktogram koji korisnika obavještava da pročitati upute.
- I: Polu-veliko slovo „A“ označava dijelove za pričvršćivanje koji se trebaju povezati za pojas za zaustavljanje pada.
- J: Veliko slovo „A“ pokazuje točke sidrenja na svakom elementu za pričvršćivanje za zaustavljanje pada.



HR

A JELŐLÉSEK JELENTÉSE

- A: Név, védjegy vagy a gyártó vagy szállító azonosítására alkalmas más jelölés
- B: A termékhivatkozás
- A termék leírása és mérete
- C: Az eszközt alkotó fő szintetikus szál(ak) anyaga(i)
- D: A gyártás dátuma (hét/év)
- E: A kötegszám vagy sorozatszám
- F: EN 358:1999: Az európai megfelelői szabványok száma és éve
- G:  2834: CE jelölés - megfelel az Európai Parlament (EU) 2016/425 sz. rendelete előírásainak
- H:  A szabványosított szimbólum, amely a felhasználót az utasítások elolvasására szólítja fel
- I: A nagybetűnél kisebb „A” betű jelzi a zuhanásgátló hevederzethez csatolandó kapcsoló-alkatrészeket.
- J: Nagy „A” betű jelzi a zuhanásgátló egyes kapcsolási elemeinél a kikötési pontokat.

HU

SIGNIFICATO DELLA MARCATURA

- A: Il nome, il marchio commerciale o ogni altro mezzo per identificare il produttore o il fornitore
- B: Il riferimento del prodotto
La descrizione del prodotto e le dimensioni
- C: Il materiale/i delle principali fibre sintetiche utilizzate nella costruzione dell'attrezzatura
- D: La data di fabbricazione (settimana/ anno)
- E: Il numero di lotto o il numero di serie
- F: EN xxx:xxxx: numero delle norme europee di conformità e anno
- G:  2834: Marcatura CE - conforme al Regolamento (UE) 2016/425 del Parlamento europeo
- H:  : Il simbolo standardizzato che indica all'utilizzatore di leggere le istruzioni
- I: Una mezza, "A" maiuscola indicante gli elementi d'ancoraggio dell' anticaduta da collegare.
- J: una lettera maiuscola "A" indica i punti di ancoraggio in corrispondenza di ciascun elemento di attacco dell'anticaduta.



IT

ŽENKLŲ REIKŠMĖS

- A: pavadinimas, prekės ženklas arba bet kokia priemonė, skirta identifikuoti gamintoją arba tiekėją.
- B: produkto savybės.
- produkto pavadinimas ir dydis.
- C: pagrindinių sintetikos pluoštų, naudojamų įrangos gamybai, medžiagos (-a).
- D: pagaminimo data (savaitė/metai).
- E: serijos arba partijos numeris.
- F: EN xxx:xxxx: Europos atitikties standartų numeriai ir jų metai.
- G:  2834: CE ženklas – reiškia, kad gaminys atitinka Europos Parlamento Reglamentą (ES) 2016/425
- H:  : standartizuota piktograma, informuojanti naudotoją, kad reikia skaityti instrukcijas.
- I: pusiau didžioji A nurodo apsaugos nuo kritimo apraišų prijungiamąsias dalis.
- J: didžioji A nurodo apsaugos nuo kritimo apraišų prijungimo kilpų taškus.

LT

MARKĒJUMU NOZĪME

- A: nosaukums, zīmols vai citi ražotāja vai piegādātāja identifikācijas līdzekļi
- B: izstrādājuma atsauce
- Izstrādājuma apzīmējums un izmērs
- C: aizsardzības līdzekļa izstrādē izmantoto galveno sintētisko šķiedru materiāls(-i).
- D: ražošanas datums (nedēļā / gads)
- E: partijas vai sērijas numurs
- F: EN xxx:xxxx: Eiropas atbilstības standartu numuri un gadi.
- G:  2834: CE markējums - atbilst Eiropas Parlamenta Regulai (ES) 2016/425
- H:  : standarta piktogramma, kas lietotāju informē par dokumentācijas izlasīšanas nepieciešamību
- I: daļēji lielais burts "A", kas norāda uz stiprinājuma daļām, kas jāpievieno pie kritiena bloķēšanas ierīcēm.
- J: lielais burts "A", kas parāda enkurpunktus pie katra kritiena bloķēšanas stiprinājuma elementa.



LV

BETEKENIS VAN DE MARKERING

- A: De naam, het handelsmerk of elk ander identificatiemiddel van de fabrikant of de leverancier
- B: De referentie van het product
De omschrijving van het product
- C: De belangrijkste materialen van de synthetische vezels, gebruikt voor de bouw van de uitrusting
- D: De fabrikagedatum (week/ jaar)
- E: Het lot- of het serienummer
- F: EN xxx : xxxx : nummer van de Europese conformiteitsnormen en hun jaar
- G:  2834: CE-markering - conform Verordening (EU) 2016/425 van het Europese Parlement
- H:  : het genormaliseerd pictogram, dat aangeeft dat de gebruiker de handleiding moet lezen
- I: Een halve hoofdletter "A" die de te verbinden verankerings-elementen aanduidt.
- J: Een hoofdletter "A" geeft de verankeringspunten aan op ieder bevestigingselement voor valbeveiliging.

NL

MERKINGENS BETYDNING

- A: Navn, merke eller annen identifikasjon av fabrikant eller leverandør.
- B: Produktets referanse
Produktets betegnelse og størrelse
- C: Stoffet(-ene) til de viktigste syntetiske fibre som utstyret er laget av
- D: Fabrikasjonsdato (uke / år)
- E: Varepartinummer eller serienummer
- F: EN xxx : xxxx : Nummeret og året til de europeiske normene som utstyret samsvarer med
- G:  2834: CE-merket samsvarer med EU-regulativ 2016/425 fra EU-parlamentet
- H:  : Standardsymbol som anger at brukeren må lese bruksanvisningen/uaangeeft dat de gebruiker de handleiding moet lezen
- I: En halv stor «A» angir festeelementene som skal koples til.
- J: En stor «A» viser forankringene ved hvert festelement for fallsikring.



NO

ODCZYTYWANIE OZNACZEŃ

- A: Nazwa, marka handlowa lub każdy inny środek identyfikacji producenta lub dostawcy
- B: Odniesienie dot. produktu;
Przeznaczenie produktu, jego rozmiar;
- C: Materiały głównych włókien syntetycznych, służących do wytworzenia wyposażenia;
- D: Data produkcji (tydzień /rok)
- E: Numer partii lub numer seryjny;
- F EN xxx:xxxx: numer europejskiej normy, z którą produkt jest zgodny, oraz jej rok;
- G:  2834 : Oznaczenie CE - zgodne z Regulacją (UE) 2016/425 Parlamentu Europejskiego
- H:  : standardowe oznaczenie wskazujące użytkownikowi, by przeczytać dokumentację;
- I: Pół litery "A" oznaczające elementy zaczepowe zapobiegające upadkom do łączenia z innymi.
- J: Duża litera "A" wskazuje punkty mocowania w każdym miejscu przyłączenia elementu systemu zapobiegania upadkom.



PL

SIGNIFICADO DA MARCAÇÃO

- A: O nome, a marca comercial ou qualquer outro meio de identificação do fabricante ou do fornecedor,
- B: A referência do produto,
A designação do produto e o seu tamanho,
- C: O ou os materiais das principais fibras sintéticas de construção do equipamento,
- D: A data de fabrico (semana/ano),
- E: O número do lote ou o número de série,
- F: EN xxx: xxx : Número das normas europeias conformes e o seu ano,
- G:  2834 : Marcação CE - está em conformidade com o Regulamento (UE) 2016/425 do Parlamento Europeu
- H:  : O pictograma normalizado indica que o utilizador deverá ler o Manual de Utilização.
- I: Um semi «A» maiúsculo indica os elementos de fixação do arnês anti-queda que devem ser unidos.
- J: Uma letra maiúscula «A» mostrando os pontos de ancoragem em cada elemento de fixação da detenção de quedas.



PT

SEMNIȚAȚIA MARCAJELOR

- A: Numele, marca de comercializare sau alte mijloace de identificare a producătorului sau furnizorului
- B: Referința produsului
- Descrierea produsului și dimensiunea acestuia
- C: Materialul sau materialele din care sunt confecționate fibrele sintetice principale din componența echipamentului
- D: Data fabricației (săptămână /an)
- E: Numărul de lot sau numărul de serie
- F: EN xxx:xxxx: Numerele standardelor europene de conformitate, precum și anul aferent acestora
- G:  2834: Marca CE - respectă Regulamentul (UE) 2016/425 al Parlamentului European.
- H:  : Simbolul standardizat care indică utilizatorului să citească instrucțiunile
- I: O jumătate de literă majusculă „A” care indică părțile de atașare care trebuie conectate la hamul de protecție anticădere.
- J: Litera majusculă „A” arată punctele de ancorare ale fiecărui element de atașare pentru protecția anticădere.



RO

VÝZNAM OZNAČENIA

- A: Názov, obchodná značka alebo iný spôsob identifikácie výrobcu alebo dodávateľa
- B: Referenčný produkt
- Označenie výrobku a jeho veľkosť
- C: Materiál (y) hlavných syntetických vlákien používaných pri konštrukcii prostriedku
- D: Dátum výroby (týždeň/rok)
- E: Číslo šarže alebo sériové číslo
- F: EN xxx:xxxx: Číslo zhodných európskych noriem a ich rokov (kedy boli vydané)
- G:  2834 : CE Značka - je v súlade s Nariadením (EÚ) 2016/425 Európskeho parlamentu
- H:  : Štandardný pictogram indikujúci aby si používateľ prečítal dokumentáciu
- I: Malá kapitálka «A» označujúca pripevňovacie časti, ktoré sa majú pripojiť k popruhom na zastavenie pádov.
- J: veľké písmeno «A» znázorňujúce body ukotvenia pri každom pripevňovacom prvku na zastavenie pádov.



SK

POMENI OZNAK

- A: Ime, znamka ali drugi načini prepoznavanja proizvajalca ali dobavitelja
- B: Referenca izdelka
- Oznake izdelka in njegova velikost
- C: Material(i) glavnih sintetičnih vlaken, uporabljenih v sestavi opreme
- D: Datum proizvodnje (teden/leto)
- E: LOT ali serijska številka
- F: EN xxx:xxxx: Številka evropskih standardov za skladnost in letnice
- G:  2834 : Oznaka CE - skladno z Uredbo (EU) 2016/425 Evropskega Parlamenta
- H:  : Standardni piktogram, ki navaja, da uporabnik mora prebrati dokumentacijo
- I: A polovična velika tiskana črka "A" prikazuje pritrditvene
- J: Velika tiskana črka "A" prikazuje sidrne točke na vsakem pritržilnem elementu za preprečevanje padca.



SL

MÄRKNINGENS BETYDELSE

- A: Namn, varumärke eller annan identifiering av tillverkaren eller leverantören
- B: Produktreferens
Produktbeteckning och storlek
- C: Material som använts i de viktigaste syntetfibrerna i utrustningen
- D: Tillverkningsdatum (vecka /år)
- E: Leverans- eller serienummer
- F: EN xxx : xxxx : Nummer på europeiska standarder för typgodkännande och år
- G:  2834: CE-märkning – överensstämmer med Europa parlamentets och Rådets förordning (EU) 2016/425
- H:  : Standardiserad bildsymbol som ber användaren läsa bruksanvisningen
- I: Ett halvt versalt "A" som anger de fallskyddsfästelement som skall anslutas.
- J: Versalen "A" visar förankringspunkterna på varje fallskyddsfäste.

SV



ETİKETLEME ANLAMI

- A: Üreticinin veya tedarikçisinin adı, markası veya diğer tanımlayıcı yöntemleri
- B: Ürün referans numarası
- Ürün tanımı ve büyüklüğü
- C: Cihazın yapımında kullanılan ana sentetik elyafların malzemesi
- D: Üretim tarihi (hafta / yıl)
- E: Parti veya seri numarası
- F: EN xxx:xxxx: Avrupa uygunluk standartlarının sayısı ve yılları
- G:  2834 : CE İşareti - Avrupa Parlamentosu'nun 2016/425 sayılı Tüzüğüne uygundur
- H:  : Kullanıcıya belgeleri okumasını gösteren standart piktogram.
- I: Düşme önleyici donanıma bağlanacak takma parçalarını belirten yan-büyük harfli «A».
- J: Her düşme tutucu takma parçasındaki sabitleme noktasını gösteren büyük «A» harfi.

TR

МАРКИРОВКА



- A: Название, торговая марка или другое средство идентификации продукта, предоставленное производителем или его представителем;
- B: наименование продукта и его размер;
- C: материал синтетического волокна
- D: дата производства (неделя / год)
- E: серийный номер;
- F: EN xxx:xxxx европейский стандарт
- G: 2834: знак CE-соответствует регламенту (ЕС) 2016/425 Европейского парламента
- H: :Стандартная пиктограмма, сообщающая пользователю о необходимости ознакомиться с инструкцией.
- I: Половины буквы «А», указывающие части элементов крепления привязи к системе остановки пмадения, которые необходимо соединить вместе.
- J: Заглавная буква «А», указывающая элементы крепления СИЗ к системе остановки падения и направление к анкерной точке.

APPENDIX 2

EN-Individual protection equipment identification sheet; BG-Идентификационен лист на лично предпазно средство; CS-Identifikační list jednotlivého ochranného zařízení; DA-Identifi kationsskema for personligt beskyttelsesudstyr; DE-Typenschild der Einzelpersonenschutzeinrichtung; EL-Φύλλο προσδιορισμού ατομικού εξοπλισμού προστασίας; ES-Ficha de identificación del equipo de protección individual; ET-Isikliku kaitsevahendi identimisandmete silt; FI-Henkilökohtaisen turvalaitteen tunnustiedot; FR-Fiche d'identification d'équipement de protection individuelle; H-List za identifikaciju individualne zaštitne opreme; HU-Egyéni védőeszköz azonosítólapja; I-Scheda d'identificazione dell'attrezzatura per la protezione individuale; LT-Asmeninių apsaugos priemonių identifikavimo lapas; LV-Individuālā aizsargaprīkojuma identifikācijas karte; NL-Identificatiefiche persoonlijke beschermingsuitrusting; NO-Kontrollg identifikasjonskort for individuelt verneutstyr; PL-Karta identyfikacyjna; P-Ficha de identificação do equipamento protecção individual; RO-Fișă de identificare pentru echipament de protecție individuală; RU-идентификационная карта; SK-Identifikačný list zariadenia na osobnú ochranu; SL-Tipska ploščica osebne zaščitne opreme; SV-Identifikationsblad för individuell skyddsutrustning; TR-Kişisel koruyucu ekipman tanımlama formu

EN-Equipment Type; BG-Тип оборудване; CS-Typ zařízení; DA-Type udstyr; DE: Art der Einrichtung; EL-Τύπος εξοπλισμού; ES-Tipo de equipo; ET-Kaitsevahendi tüüp; FI-Laitteen tyyppi; FR-Type d'équipement; HR-Vrsta opreme; HU-Eszköz típusa; IT-Tipo d'attrezzatura LT-Priemonės tipa; LV-Prīkojuma tips; NL-Type uitrusting; NO-Utstyrstype; PL-Nazwa wyposażenia; PT-Tipo de equipamento; RO-Tip de echipament; RU-Название оборудования; SK-Typ zariadenia; SL-Vrsta opreme; SV-Typ Avutrustning; TR-Ekipman Tipi



EN-Model Identification; BG-Идентификация на модела; CS-Identifikace model; DA-Modellens identifikation; DE-Modell; EL-Προσδιορισμός του μοντέλου; ES-Identificación del modelo; ET-Mudeli identimisandmed; FI-Mallin tunnus; FR-Identification du modèle; HR-Model Identifikacija; HU-Modell azonosítója; IT-Identificazione del modello; LT-Modelio identifikacija; LV-Modeļa identifikācija; NL-Identificatie model; NO-Modellidentifikasjon; PL-Identyfikacja modelu; PT-"Identifi cação do modelo"; RO-Identificare model; RU-Артикул; SK-Identifikácia modelu; SL-Model; SV-Identifiering av modellen; TR-Model Tanımlaması



EN-Brand; BG-Марка; CS-Značka; DA-Varemærke; DE-Handelsbezeichnung; EL-Εμπορική ονομασία; ES-Marca comercial; ET-Kaubamärk; FI-Tavaramerkki; FR-Marque commerciale; HR-Marka; HU-Márka; IT-Marca commerciale; LT-Prekių ženklas; LV-Prečzīme; NL-"Handels-merk"; NO-Varemerke; PL-Znak towarowy; PT-Marca comercial; RO-Marcă comercială; RU-товарный знак; CS-Značka; SL-Blagovna znamka; SV-Varumärke; TR-Marka

Honeywell

MILLER®

EN-Manufacturer; BG-Производител; CS-Výrobce; DA-Fabrikant; DE-Hersteller; EL-Κατασκευαστής; ES-Fabricante; ET-Tootja; FI-Valmistaja; FR-Fabricant; HR-Proizvođač; HU-Gyártó; IT-Produttore; LT-Gamintojas; LV-Ražotājs; NL-Fabrikant; NO-Produsent; PL-Producent; PT-Fabricante; RO-Fabricant; RU-производитель; SK-Výrobca; SL-Proizvajalec; SV-Tillverkare; TR-İmalatçı

Honeywell Safety Products (Shanghai) Co., Ltd

312 Meinengda Road, Songjiang Industrial Zone,

Shanghai 201613, China

Tel: +86 400 840 2233

www.honeywellsafety.com

EN-Serial n°; **BG**-Сериен №; **CS**-Sériové č; **DA**-Serienummer; **DE**-Serien-Nr.; **EL**-Αρ. παραγωγής; **ES**-N.º de serie; **ET**-Seerianumber; **FI**-Sarja- numero; **FR**-N° de série; **HR**-Serijski br.; **HU**-Sorozatszám; **IT**-N. di serie; **LT**-Serijos Nr.; **LV**-Sērijas Nr.; **NL**-Serienummer; **NO**-Serienummer; **PL**-Nr seryjny; **PT**-N.º de série; **RO**-Nr. de ser; **RU**-Серийный номер; **SK**-Sériové číslo; **SL**-Serijska številka; **SV**-Serie-nr; **TR**-Seri n°;



EN-Date of manufacture; **BG**-Дата на производство; **CS**-Datum výroby; **DA**-Fremstillingsdato; **DE**-Datum der Herstellung; **EL**-Ημερομηνία κατασκευής; **ES**-Fecha de fabricación; **ET**-Tootmiskuupäev; **FI**-Valmistuspäivämäärä; **FR**-Date de fabrication; **HR**-Datum proizvodnje; **HU**-Gyártás dátum; **IT**-Data di fabbricazione; **LT**-Pagaminimo data; **LV**-Ražošanas datums; **NL**-Fabricagedatum; **NO**- Produksjonsdato; **PL**-Data produkcji; **PT**-"Data de fabricação"; **RO**-Data fabricatiei; **RU**-Датаизготовления; **SK**-Dátum výroby; **SL**-Datum številka; **SV**-Tillverkningsdatum; **TR**-Üretim tarihi



EN-Purchase date; **BG**-Дата на закупуване; **CS**-Datum nákupu; **DA**-Købsdato; **DE**-Kaufdatum; **EL**-Ημερομηνία αγοράς; **ES**-Fecha de compra; **ET**-Ostukuupäev; **FI**-Ostopäivämäärä; **FR**-Date d'achat; **HR**-Datum kupnje; **HU**-Vásárlás dátuma; **IT**-Data di acquisto; **LT**-Įsigijimo data; **LV**-Iegādes datums; **NL**-Aankoopdatum; **NO**-Innkjøpsdat; **PL**-Data zakupu; **PT**-Data da compra; **RO**-Data achiziției; **RU**-Датаприобретения; **SK**-Dátum zakúpenia; **SL**-Datum nakupa; **SV**-nköpsdatum; **TR**-atin alma tarihi



EN-Date of first use; **BG**-Дата на първа употреба; **CS**-Datum prvního použití; **DA**-Første anvendelsesdato; **DE**-Datum des Ersteinsatzes; **EL**-Ημερομηνία πρώτης χρήσης; **ES**-Fecha de primer uso; **ET**-Esmakasutuse kuupäev; **FI**-Kayttöönottopäivämäärä; **FR**-Date de première utilisation; **HR**-Datum prve uporabe; **HU**-Első használat dátuma; **IT**-Data del primo utilizzo; **LT**-Pirmo panaudojimo data; **LV**-Iekļaušanas ekspluatācijā datums; **NL**-Datum eerste gebruik; **NO**-Tatt i bruk (dato:); **PL**-Data wprowadzenia do użytku; **PT**-"Data da primeira utilização"; **RO**-Data primei utilizări; **RU**-Дата ввода в эксплуатацию; **SK**-Dátum prvého použitia; **SL**-Datum prve uporabe; **SV**-Datum för första användning; **TR**-İlk kullanim tarihi



APPENDIX 3

Inspection sheet

- EN**-Date; **BG**-Дата; **CS**-Datum; **DA**-Dato; **DE**-Datum; **EL**-Ημερομηνία; **ES**-Fecha; **ET**-Kuupäev; **FI**-Pvm.; **FR**-Date; **HR**-Datum; **HU**-Dátum; **IT**-Data; **LT**-Data; **LV**-Datums; **NL**-Datum; **NO**-Dato; **PL**-Data; **PT**-Data; **RO**-Data; **RU**-Дата; **SK**-Dátum; **SL**-Datum; **SV**-Datum; **TR**-Tarih;
- EN**-Reason (periodic examination or repair); **BG**-Причина (периодичен преглед или ремонт); **CS**-Důvod (periodická kontrola nebo oprava); **DA**-Årsag (regelmæssigt eftersyn eller reparation); **DE**-Anlass (regelmäßige Überprüfung oder Reparatur); **EL**-Λόγος (περιοδική εξέταση ή επισκευή); **ES**-Motivo (del examen o reparación); **ET**-Põhjus (perioodiline ülevaatus või remont); **FI**-Aihe (sääntömääräi-nen tarkastus tai korjaus); **FR**-Motif (examen périodique ou réparation); **HR**-Razlog (redovita provjera ili popravak); **HU**-Ok (időszakos vizsgálat vagy javítás); **IT**-Causale (controllo periodico o riparazione) **LT**-Priežastis (periodinės patikros arba remonto); **LV**-Iemesls (regulārā pārbaude vai remonts); **NL**-Reden (periodiek nazicht of herstelling); **NO**-Årsak (periodisk undersøkelse eller reparasjon); **PL**-Powód (kontrola okresowa lub naprawa); **PT**-Motivo (exame periódico ou reparação); **RO**-Motiv (examinare periodică sau reparație); **RU**-Причина (периодический осмотр или ремонт); **SK**-Dôvod (pravidelná kontrola alebo oprava); **SL**-Razlog (periodični pregled ali popravilo); **SV**-Anledning (återkommande kontroll eller reparation); **TR**-Neden (periyodik inceleme veya onarım).
- EN**-Faults noticed, repairs carried out, remarks; **BG**-Забелязани неизправности, извършени ремонтни дейности, забележки; **CS**-Oznámené závady, provedené opravy, poznámky; **DA**-Observerede defekter, udførte reparationer,bemærkninger; **DE**-Festgestellte Fehler, durchgeführte Reparaturen, Bemerkungen; **EL**-Παρατηρήθηκαν ελαττώματα, πραγματοποιήθηκαν επισκευές, παρατηρήσεις; **ES**-Defectos indicados, reparaciones realizadas, comentarios; **ET**-Avastatud vead, tehtud parandused, märkused; **FI**-Vikatiedot, tehdyt korjaukset, huomautukset; **FR**-Défauts remarqués, réparations effectuées, remarques; **HR**-Otkrivene greške, izvršeni popravci, napomene; **HU**-Észlelt hibák, elvégzett javítások, megjegyzések; **IT**-Difetti riscontrati, riparazioni effettuate, note; **LT**-Pastebėti gedimai, atliktas remontas, pastabos; **LV**-Pamanītās kļūmes, veiktie remontī, piezīmes; **NL**-Vastgestelde fouten, uitgeoverde herstellingen, opmerkingen; **NO**-Observerte feil, utførte reparasjoner, merknader; **PL**-Stwierdzone usterki, wykonane naprawy, uwagi; **PT**-Defeitos observados, reparações efectuadas, observações; **RO**-Defecte observate, reparații efectuate, observații; **RU**-Замеченные неисправности, проведенные ремонты, примечания; **SK**-Zistené nedostatky, vykonané opravy, poznámky; **SL**-Zaznane okvare, opravljena popravila, komentarji; **SV**-Konstaterade fel, utförda reparationer, anmärkningar; **TR**-Fark edilen anzalar, yürütülen onarımlar, hatırlatmalar
- EN**-Anticipated date for next periodic examination; **BG**-Очаквана дата на следващия периодичен преглед; **CS**-Předpokládané datum příští periodické kontroly; **DA**-Dato for det næste regelmæssige eftersyn; **DE**-Datum der nächsten vorgesehenen regelmäßigen Überprüfung; **EL**-Προβλεπόμενη ημερομηνία για την επόμενη περιοδική περίοδο εξέταση; **ES**-Fecha del próximo examen periódico previsto; **ET**-Järgmise perioodilise ülevaatus eoodatav kuupäev ülevaatus; **FI**-Seuraavan sääntömääräisen tarkastuksen päivämäärä; **FR**-Date du prochain examen périodique prévu; **HR**-Datum sljedeće predviđene redovite provjere; **HU**-Következő időszakos vizsgálat várható dátuma; **IT**-Data del prossimo controllo periodico previsto; **LT**-Kitos periodinės patikros data; **LV**-Nākamās regulārās pārbaudes paredzētais datums; **NL**-Datum van het volgende geplande periodieke onderhoud; **NO**-Dato for neste beregnede periodiske undersøkelser; **PL**-Data następanej kontroli; **PT**-Data do próximo exame periódico previsto; **RO**-Data următoarei examinării periodice; **RU**-Предполагаемая дата следующей периодической проверки; **SK**-Dátum nasledujúcej pravidelnej kontroly; **SL**-Pričakovan datum za naslednji periodični pregled; **SV**-Datum för nästa återkommande kontroll; **TR**-Bir sonraki periyodik inceleme için öngörülen tarih
- EN**-Name and signature of the competent person; **BG**-Име и подпис на компетентно лице; **CS**-Jméno a podpis oprávněné osoby; **DA**-Navn og underskrift på den kompetente person; **DE**-Name und Unterschrift des Zuständigen; **EL**-Όνομα και υπογραφή του αρμοδίου; **ES**-Nombre y firma de la persona competente; **ET**-Nimi ja allkiri kompetentselt isikult; **FI**-Vastuushenkilön nimi ja allekirjoitus; **FR**-Nom et signature de la personne compétente; **HR**-Ime i potpis nadležne osobe; **HU**-Illetékes személy neve és aláírása; **IT**-Nome e firma della persona competente; **LT**-Kompetentingo asmens vardas, pavarė ir parašas; **LV**-Kompetentās personas vārds uzvārds un paraksts; **NL**-Naam en handtekening van de bevoegde persoon; **NO**-Person ansvarlig for inngrepet -navn og underskrift; **PL**-Nazwa / nazwisko i podpis upoważnionej; **PT**-Nome e assinatura da pessoa responsável; **RO**-Numele și semnătura persoanei competente; **RU**-Инициалы и подпись ответственного лица; **SK**-Meno a podpis zodpovednej osoby; **SL**-Ime in podpis kompetentne osebe; **SV**-Namn och underskrift av behörig person; **TR**-Yetkili kişinin adı ve imzası
- EN**-Remarks; **BG**-Забележки; **CS**-Poznámky; **DA**-Kommentarer; **DE**-Kommentar; **EL**-Παρατηρήσεις; **ES**-Observaciones; **ET**-Märkused; **FI**-Huomautuksia; **FR**-Commentaires; **HR**-Napomene; **HU**-Megjegyzések; **IT**-Commenti; **LT**-Pastabos; **LV**-Piezīmes; **NL**-Opmerkingen; **NO**-Kommentar; **PL**-Komentarze; **PT**-Observações; **RO**-Observații; **RU**-Примечания; **SK**-Poznámky; **SL**-Komentarji; **SV**-Kommentar; **TR**-Hatırlatma;



1.	3.	
2.		
4.		
5.		6.
<hr/>		
1.	3.	
2.		
4.		
5.		6.
<hr/>		
1.	3.	
2.		
4.		
5.		6.
<hr/>		
1.	3.	
2.		
4.		
5.		6.

APPENDIX 4

EN-Notified body having carried out the EU test of type; **BG**-Нотифициран орган, който провежда ЕС изпитване на тип; **CS**-Oznámený orgán, který provedl EU test typu; **DA**-Godkendt organisme, der har udført EU-typeafprøvningen; **DE**-Zugelassene Stelle, welche die EU-Typprüfung durchgeföhrt hat; **EL**-Κοινοποιημένος οργανισμός ο οποίος διενήργησε τη δοκιμή τύπου **EE**; **ES**-Organismo notificado que ha realizado el examen UE de tipo; **ET**-Teavitatud asutus, mis tegi EL-tüübikatse; **FI**-Ilmoitettu järjestö, joka on suorittanut; EU-tyyppitarkastuksen; **FR**-Organisme notifié ayant réalisé l'examen UE de Type; **HR**-Nadležno tijelo, koje je izvršilo EU tipsko testiranje; **HU**-A típus EU teszjtét elvégző kijelölt szervezet; **IT**-Organismo notificato che ha effettuato il controllo UE del Tipo; **LT**-Informuota institucija, atlikusi ES tipo testą; **LV**-Pilnvarotā iestāde, kas veikusi tipa ES pārbaudi; **NL**-Erkend organisme dat het EU type-onderzoek uitvoerde; **NO**-Notifisert organ som har utført EU-typeundersøkelse; **PL**-Jednostka notyfikowana zrealizowała badanie UE typu; **PT**-Organismo notificado tendo realizado o exame de tipo UE; **RO**-Organismul notificat care a efectuat testarea UE de tip; **RU**-Уполномоченный орган, выполняющий испытание ЕС типа; **SK**-Notifikovaný orgán, ktorý vykonal skúšku typu EÚ; **SV**-Officiellt provningsorgan som utfört EU-kontrollen av Typ; **TR**-AB tip testini yürütmüş olan onaylı kuruluş

CCQS Certification Services Limited
(Notified Body No.2834)
Block 1 Blanchardstown Corporate Park,
Ballycoolin
Road, Blanchardstown, Dublin15, D15
AKK1, Ireland
IRELAND

EN-Notified body involved in the monitoring of production (module D); **BG**-Нотифициран орган, включен в мониторинга на производството (модул D); **CS**-Oznámený orgán zapojený do sledování výroby (modul D); **DA**-Bemyndiget organ involveret i overvågning af produktion (modul D); **DE**-Benannte Stelle, die an der Überwachung der Produktion beteiligt ist (Modul D); **EL**-Κοινοποιημένος οργανισμός που συμμετέχει στην παρακολούθηση της παραγωγής (ενότητα Δ (D)); **ES**-Organismo notificado involucrado en el monitoreo de producción (módulo D); **ET**-Tootmist jälgiv teavitatud asutus (moodul D); **FI**-Ilmoitettu taho, joka mukana laitteen valmistuksen valvonnassa (moduuli D); **FR**-Organisme notifié intervenant dans le suivi de production (module D); **HR**-Nadležno tijelo uključeno u nadzor proizvodnje (modul D); **HU**-A termelés felügyelését biztosító szerv (D modul); **IT**-Organismo notificato coinvolto nel monitoraggio della produzione (modulo D); **LT**-Notifikuotoji įstaiga, atliekanti gamybos stebėjimą (D modulis); **LV**-Pilnvarotā iestāde, kas iesaistīta ražošanas pārraudzībā (modulis D); **NL**-Erkend organisme dat betrokken is bij het toezicht op de productie (module D); **NO**- Notifisert organ involvert i overvåkning av produksjon (modul D); **PL**-Jednostka notyfikowana zaangażowana w monitorowanie produkcji (moduł D); **PT**-Organismo notificado incluído para a monitorização da produção (módulo D); **RO**-Organismul notificat responsabil cu monitorizarea producției (modulul D); **RU**-Уполномоченный орган, занимающийся мониторингом производства (модуль D); **SK**-Notifikovaný orgán zapojený do monitorovania výroby (modul D); **SL**-Obveščeni organ, ki je vključen v nadzorovanje izdelovanja (modul D); **SV**-Officiellt provningsorgan ansvarigt för produktionsövervakning av produktion (modul D); **TR**-Üretim izleminde görev alan onaylı kuruluş (Modül D)

CCQS Certification Services Limited
(Notified Body No.2834)
Block 1 Blanchardstown Corporate Park,
Ballycoolin
Road, Blanchardstown, Dublin15, D15
AKK1, Ireland
IRELAND

EN/ Honeywell Fall Protection hereby declares that this product is in compliance with the essential requirements and other relevant provisions of Regulation EU 2016/425 and all other EU directive requirements. **/BG/** С настоящото Honeywell Fall Protection декларира, че този продукт съответства на основните изисквания и останалите съответни разпоредби на Регламент 2016/425 на ЕС и на всички останали изисквания на директивите на ЕС. **/CS/** Honeywell Fall Protection tímto prohlašuje, že tento výrobek splňuje základní požadavky a další relevantní ustanovení Nařízení EU 2016/425 a všechny ostatní požadavky směrnice EU. **/DA/** Honeywell Fall Protection erklærer hermed, at dette produkt stemmer overens med de væsentlige krav og andre relevante bestemmelser i Forordning EU 2016/425 og alle andre krav i EU-direktiver. **/DE/** Honeywell Fall Protection erklärt hiermit, dass dieses Produkt die wesentlichen Anforderungen und andere relevante Bestimmungen der Verordnung EU 2016/425 und weitere EU-Richtlinien erfüllt. **/EL/** Honeywell Fall Protection δηλώνει ότι το προϊόν αυτό συμμορφώνεται με τις βασικές απαιτήσεις και τις λοιπές σχετικές διατάξεις του ΚΑΝΟΝΙΣΜΟΣ ΕΕ 2016/425 και με όλες τις άλλες απαιτήσεις της Οδηγίας της ΕΕ. **/ES/** Por la presente, Honeywell Fall Protection declara que este producto cumple con los requisitos esenciales y con otras cláusulas relevantes de la Reglamenteo EU 2016/425 y con todos los demás requisitos de directivas de la UE. **/ET/** Käesolevaga deklareerib Honeywell Fall Protection, et see toode vastab ELi määruse EL 2016/425 ja kõikide muude ELi direktiivide põhinõuetele ja muudele asjakohastele nõuetele. **/FI/** Honeywell Fall Protection vakuuttaa täten, että tämä tuote täyttää Asetus EU 2016/425 sekä muiden EU-direktiivien olennaiset vaatimukset. **/FR/** Honeywell Fall Protection déclare que ce produit est conforme aux critères essentiels et autres dispositions du Règlement UE 2016/425 et des autres directives européennes applicables. **/HR/** Honeywell Fall Protection izjavlja da proizvod ispunjava zahtjeve i druge odgovarajuće odredbe Uredba EU 2016/425 i ostalih EU-Direktiva. **/HU/** A Honeywell Fall Protection nyilatkozta, hogy a termék megfelel az érvényes követelményeknek és a 2016/425 sz. EU Rendelet előírásainak és a többi EU-s irányelvek előírásainak. **/IT/** Honeywell Fall Protection dichiara che il presente prodotto è conforme ai requisiti essenziali e ad altre disposizioni applicabili dal Regolamento UE 2016/425 e di tutte le altre direttive UE. **/LT/** Šiuo dokumentu „Honeywell Fall Protection“ pareiškia, kad šis produktas atitinka 2016/425 ES reglamentas ir kitų ES direktyvų atitikamumą esminius reikalavimus ir kitas susijusias nuostatas. **/LV/** Uzņēmums Honeywell Fall Protection ar šo paziņo, ka šis produkts atbilst Regulā (ES) 2016/425 pamatprasībām un saistītajiem noteikumiem, kā arī visu citu ES direktīvu prasībām. **/NL/** Honeywell Fall Protection verklaart hierbij dat dit product voldoet aan de essentiële vereisten en andere relevante bepalingen van Verordening EU 2016/425 en alle andere vereisten van de EU-Reglementeringen. **/NO/** Honeywell Fall Protection erklærer herved at dette produktet er i samsvar med grunnleggende og andre relevante krav i henhold til forordning EU 2016/425 og alle andre krav i EU-direktiver. **/PL/** Firma Honeywell Fall Protection niniejszym deklaruje, że ten produkt jest zgodny z podstawowymi wymaganiami i zaleceniami określonymi w rozporządzeniu EU 2016/425 oraz innych dyrektywach UE. **/PT/** A Honeywell Fall Protection declara pelo presente que este produto está de acordo com os requisitos essenciais, bem como outras disposições relevantes, da Regulamento EU 2016/425 e todos os outros requisitos de diretivas da União Europeia. **/RO/** Honeywell Fall Protection declară prin prezentul că acest produs respectă cerințele esențiale și alte prevederi relevante ale Regulamentului UE 2016/425 și ale tuturor celorlalte cerințe ale directivelor UE. **/RU/** Корпорация Honeywell Fall Protection настоящим заявляет, что данный продукт соответствует основным требованиям и другим соответствующим положениям регламента EU 2016/425 и прочим требованиям директивы ЕС. **/SK/** Spoločnosť Honeywell Fall Protection týmto vyhlasuje, že tento výrobok je v súlade so základnými požiadavkami a ďalšími príslušnými ustanoveniami nariadenia EÚ 2016/425 a všetkými ostatnými požiadavkami a smernice EÚ. **/SL/** Honeywell Fall Protection s tem izjavlja, da je ta izdelek skladen s ključnimi zahtevami in drugimi relevantnimi določili Uredbe EU 2016/425 in vsemi drugimi zahtevami direktive EU. **/SV/** Härmed förklarar Honeywell Fall Protection att denna produkt i alla väsentliga avseenden uppfyller de krav och föreskrifter som uppställts enligt Förordning EU 2016/425 och andra EG-direktiv. **/TR/** Honeywell Düşme Önleyici Tertibat işbu belgede bu ürünün AB Yönetmeliği 2016/425'in temel gerekliliklerine ve diğer ilgili hükümlerine ve diğer tüm AB yönergesi gerekliliklerine uygun olduğunu beyan eder.

**Honeywell Safety Products
(Shanghai) Co., Ltd**

312 Meinengda Road, Songjiang
Industrial Zone,
Shanghai 201613,
China

Tel: +86 400 840 2233

Pat: www.hsmpats.com

Honeywell
MILLER®