

# USER GUIDE

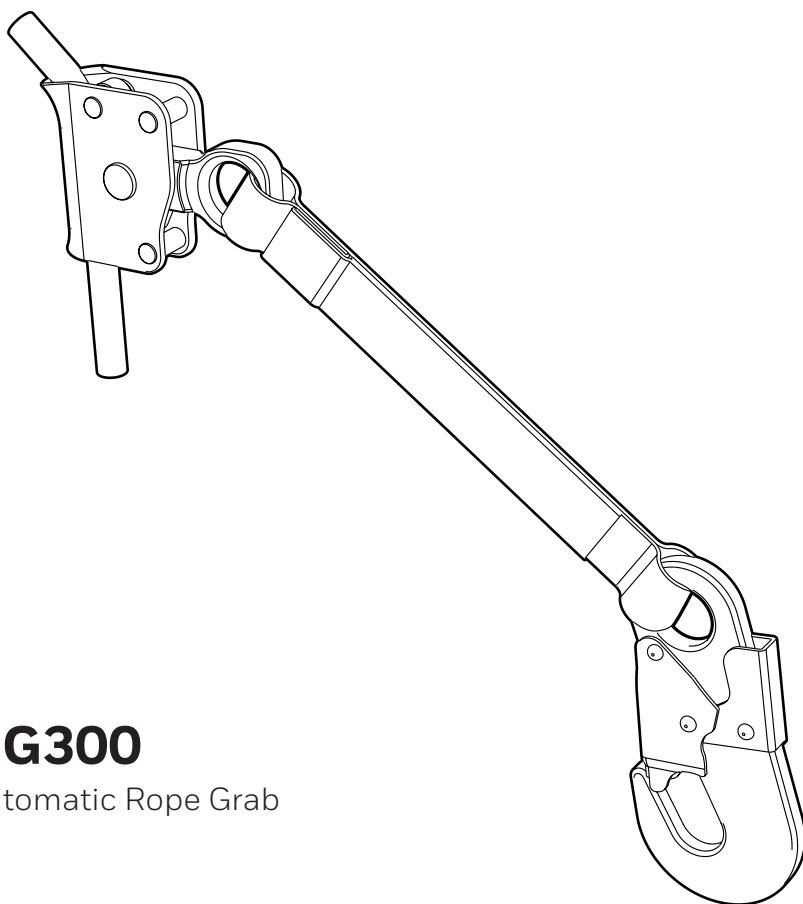

## RG300

Automatic Rope Grab

90026566 rev A

**Honeywell**  
**MILLER**<sup>®</sup>



## I - LIST OF PRODUCTS CONCERNED

DESIGNATION EN	REFERENCE
RG300 Automatic Rope Grab $\phi$ 11mm W/Anchorage 5m	1035931
RG300 Automatic Rope Grab $\phi$ 11mm W/Anchorage 10m	1035932
RG300 Automatic Rope Grab $\phi$ 11mm W/Anchorage 15m	1035933
RG300 Automatic Rope Grab $\phi$ 11mm W/Anchorage 20m	1035934
RG300 Automatic Rope Grab $\phi$ 11mm W/Anchorage 25m	1035935
RG300 Automatic Rope Grab $\phi$ 11mm W/Anchorage 30m	1035936
RG300 Automatic Rope Grab $\phi$ 11mm W/Anchorage 40m	1035937
RG300 Automatic Rope Grab $\phi$ 11mm W/Anchorage 50m	1035938

## II - PRODUCT DESCRIPTION

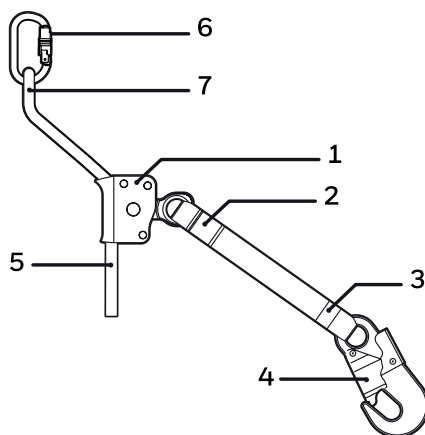

PRODUCT DESCRIPTION	
ITEM	Description
1	Rope Grab device
2	Webbing extension
3	Fall indicator
4	Automatic snap hook
5	Kernmantle rope $\phi$ 11 mm; Sheath: Polyester; Core: Polyamide
6	Karabiner
7	RFID label

EN 353-2:2002

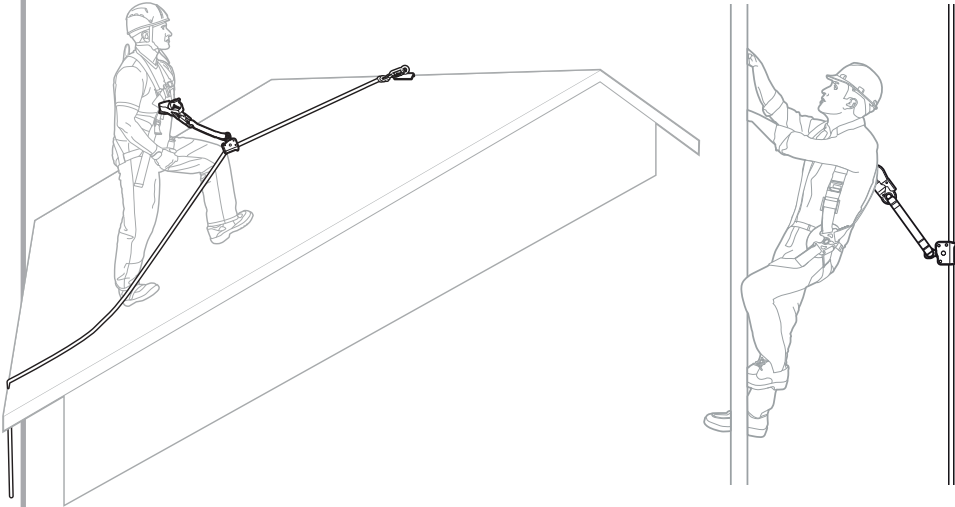

Fig. 1

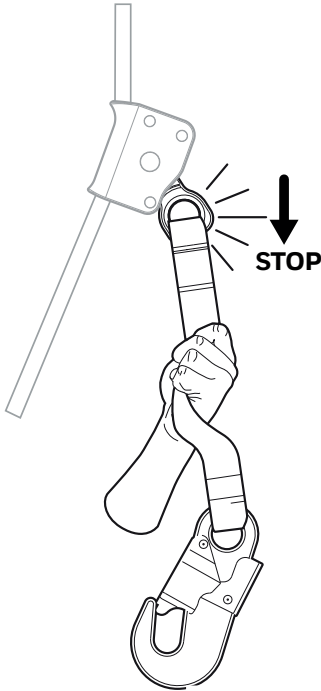

Fig. 2

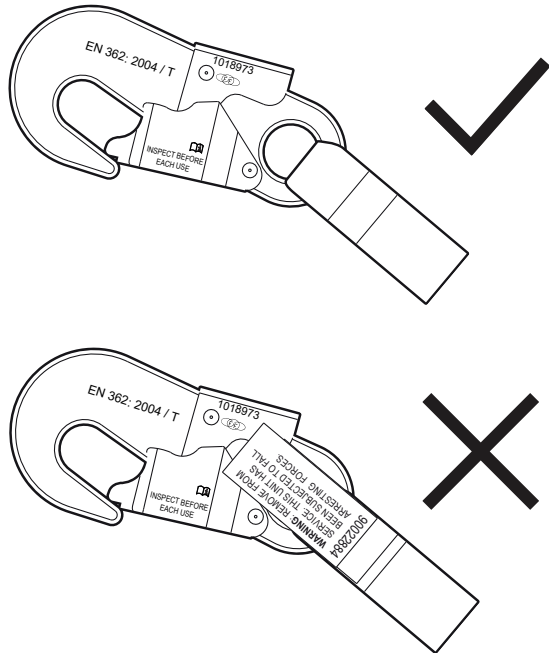
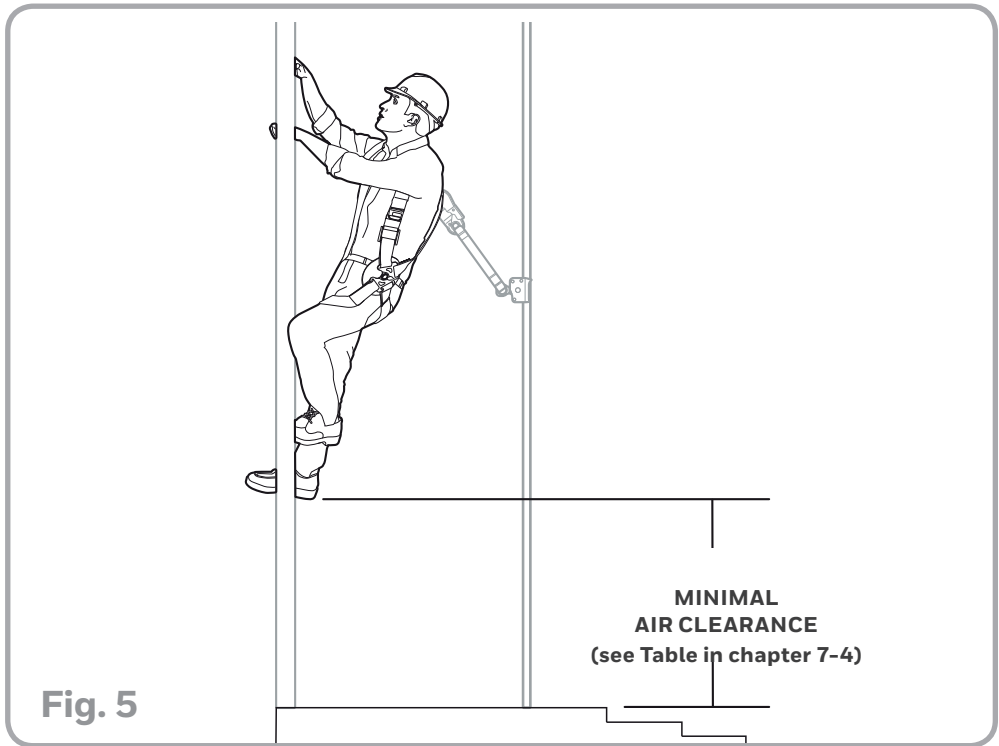
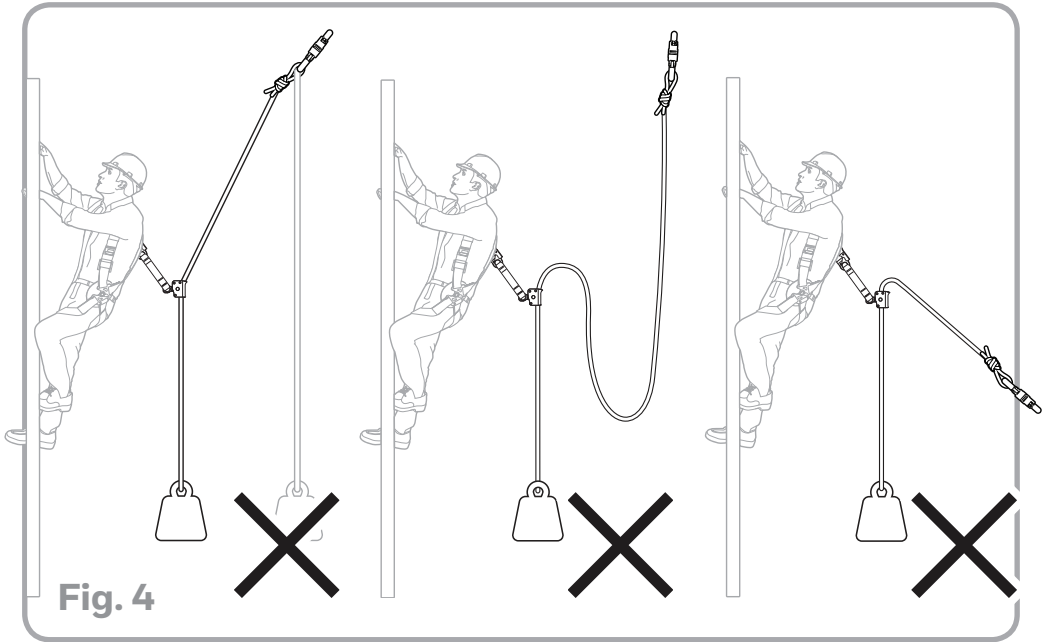

Fig. 3



## INDEX

<b>EN</b>	INSTRUCTIONS FOR USE	8
<b>BG</b>	ИНСТРУКЦИИ ЗА УПОТРЕБА	12
<b>CS</b>	NÁVOD K POUŽITÍ	16
<b>DA</b>	INSTRUKTIONER FOR ANVENDELSE	20
<b>DE</b>	GEBRAUCHSANWEISUNG	24
<b>EL</b>	ΟΔΗΓΙΕΣ ΧΡΗΣΗΣ	28
<b>ES</b>	INSTRUCCIONES DE USO	32
<b>ET</b>	KASUTUSJUHEND	36
<b>FI</b>	KÄYTTÖOHJEET	40
<b>FR</b>	MODE D'EMPLOI	44
<b>HR</b>	UPUTE ZA UPOTREBU	48
<b>HU</b>	HASZNÁLATI UTASÍTÁS	52
<b>IT</b>	ISTRUZIONI PER L'USO	56
<b>LT</b>	NAUDOJIMO INSTRUKCIJOS	60
<b>LV</b>	LIETOŠANAS INSTRUKCIJAS	64

<b>NL</b>	GEBRUIKSAANWIJZING	68
<b>NO</b>	BRUKANVISNING	72
<b>PL</b>	INSTRUKCJA OBSŁUGI	76
<b>PT</b>	INSTRUÇÕES DE UTILIZAÇÃO	80
<b>RO</b>	INSTRUCȚIUNI DE UTILIZARE	84
<b>RU</b>	ИНСТРУКЦИИ ПО ЭКСПЛУАТАЦИИ	88
<b>SK</b>	NÁVOD NA POUŽITIE	92
<b>SL</b>	NAVODILA ZA UPORABO	96
<b>SV</b>	INSTRUKTIONER FÖR ANVÄNDNING	100
<b>TR</b>	KULLANIM ALİMATLARI	104
	III - PRODUCT MARKING	108
	IV - IDENTIFICATION SHEET	116
	V - INSPECTION SHEET	118
	CONFORMITY EU 2016/425:	120
	EU DECLARATION OF CONFORMITY:	121

# INSTRUCTIONS FOR USE

## RG300 AUTOMATIC ROPE GRAB

Personal Fall Protection Equipment

Conforms to the EN 353-2:2002 standard and PPE Regulation (EU) 2016/425

### 1 - OVERVIEW

You have purchased our Class III personal protective equipment (PPE) for protection against risk of serious injury and fatality, and we thank you for placing your trust in. In order to ensure your complete satisfaction with this product, you must, **BEFORE EACH USE**, follow the instructions in this manual.

This manual covers the RG300 Automatic Rope grab device for working at heights.

Working at heights is dangerous and can cause serious accidents and injuries. We remind you that you are personally liable in case of an accident, injury or fatality either to yourself or to a third party during or following use of one of our products.

#### **WARNING:**

We recommend you to read these instructions prior to each use. Additionally, the manufacturer or its representative assumes no liability for use, storage or maintenance performed in manner other than described in these instructions.

Warranty cover provided under the product warranty is also subject to compliance with the manufacturer's instructions. Failure to comply will result in the warranty being voided. This warranty is given to only one purchaser of the product from the manufacturer, unless otherwise stipulated to the contrary by contractual provisions approved by the manufacturer.

IF THE PURCHASER IS NOT THE USER, HE MUST PASS ON THESE INSTRUCTIONS TO THE ACTUAL END USER. WHENEVER POSSIBLE, IT IS STRONGLY RECOMMENDED THAT PPE IS PERSONALLY ASSIGNED TO A SINGLE USER.

IF THE PRODUCT IS SOLD OUTSIDE THE FIRST COUNTRY OF DESTINATION, FOR THE SAFETY OF THE USER, THE DEALER MUST ENSURE THAT THE PRODUCT IS COMPLIANT WITH THE LAWS APPLICABLE IN THAT COUNTRY AND PROVIDE INSTRUCTIONS FOR THE PRODUCT IN THE APPROPRIATE LANGUAGE, COVERING ALL THE REQUIREMENTS OF **EN 353-2:2002** and **PPE Regulation (EU) 2016/425**.

**PRODUCT COMPATIBILITY WITH OTHER PPE (HARNESSES, ANCHORS AND CONNECTING DEVICES):** ENSURE THAT THE PPE YOU HAVE PURCHASED IS COMPATIBLE WITH THE RECOMMENDATIONS OF OTHER FALL ARREST SYSTEM COMPONENTS AND THAT THEIR SAFETY FUNCTIONS DO NOT INTERFERE WITH ONE ANOTHER.

A **full body harness** must be the only appropriate device for holding the body. It must comply with **EN 361**.

**1 – 1 LIST OF PRODUCTS CONCERNED** (see part I - LIST OF PRODUCTS CONCERNED)

**1 – 2 CONTACT**

#### Honeywell Fall Protection France SAS

35-37, rue de la Bidauderie 18100, VIERZON CEDEX – FRANCE

Tél: (33) 02 48 52 40 40, Fax: (33) 02 48 71 04 97

IS.PPE.TECHSUPPORT.EUROPE@honeywell.com

00 800 33 44 28 03

www.honeywellsafety.com

**1 – 3 PRODUCT DESCRIPTION** (see picture in part II)

### 2 - TRAINING

The use of our products is restricted to competent persons having undergone appropriate training (provided by an authorized person or organization) or under the supervision of a competent supervisor.

The completion of this training must be recorded by the issue of a course certificate showing the date, location, name and company of the training organization, the full name of the user, etc.

Make yourself familiar with this PPE and ensure you have fully understood how it works (see chapter 7 - USE).

Anyone performing work at heights should be in good physical condition. Certain medical conditions (medication, cardiovascular condition, etc.) may impair safety of the user during normal use of the PPE. If in doubt, check with your doctor.

### 3 - COMPLIANCE WITH THE EUROPEAN STANDARD

The RG300 Automatic Rope grab is in conformity with following legislation:

- EN 353-2:2002 Personal protective equipment against falls from a height – Part 2: Guided type fall arresters including a flexible anchor line. Including Optional conditioning to dust.
- Edge tested PPE-R/11.075 version 1
- Tested with 140kg weight PPE-R/11.062 version 1



PPE products have undergone standard examination with a notified body, certifying that all equipment and corresponding instructions duly comply with Regulation (EU) 2016/425.

This product must not be contaminated with oil or used in an oil environment.

#### 4 - TRANSPORT AND STORAGE

Proper storage of your PPE will ensure better product longevity and ensure your safety.

During transport and storage, make sure your PPE is placed away from heat sources, humidity, corrosive atmosphere, ultraviolet rays, etc. and prevent your PPE from any impact or excessive vibration.

#### 5 - CLEANING

Proper care of your PPE will ensure longer life of the product and your safety. Be sure to adhere strictly to these guidelines:

- Clean with water and mild soap. Do not use any solvents or acid/alkaline containing cleansing agents under any circumstances.
- Allow to dry naturally in a well-ventilated area away from any open fire or other sources of heat.

#### 6 - BEFORE USE

Before each use, carry out a thorough visual examination to ensure that the PPE as well as any other equipment with which it could be associated (connector, harness...) is complete. Make all necessary arrangements for emergency or any rescue operations to be conducted in total safety. In the event that your product is damaged, consult the manufacturer or the authorized agent. If you have any doubts regarding the safe condition of the product or if the product has been used to arrest a fall, it is essential for your personal safety that the PPE is withdrawn from service and sent to the manufacturer or a qualified repair centre for checking or disposal. Following examination, the centre will either deliver or refuse a written authorization to reuse the PPE. It is strictly forbidden to modify or repair a PPE yourself. Only the manufacturer or the repair centre is qualified to carry out repairs. If a complete system is supplied, it is prohibited to replace the components.

Before each use, check the condition of the mobile fall arrester and the flexible anchor line. Check the following points with care:

- Free movement of the brake lever and the spring returning the lever. RG300 brake lever is designed to stop a fall over a limited distance, keeping the arrest force below 6 kN.
- Check the rope grab locking function (Fig.2)
- Check that the fall indicator was not activated (See Fig.3).
- General appearance of the flexible anchor line; particularly, the extent of wear.
- Check the general appearance of the anchorage support; particularly, the extent of wear.
- Check for deterioration (tearing cracks, wear, burning, etc...).
- Correct operation of the carabiners & snap hook.
- Absence of signs of corrosion or deformation.

**DO NOT USE THE DEVICE IF YOU SEE THE WARNING LABEL ON WEBBING EXTENSION (See Fig.3).**

#### 7 - USE

The RG300 Automatic Rope Grab is a fall arrester with a self-locking function and a guide facility to safely access building facades, frameworks, roofs, towers, etc. (Fig.1). In the event of a fall, it will lock instantly on the rope.

- The user's weight, attire and equipment, must not exceed 140 kg (see product marking).
- Don't allow any slack in the rope and don't move above the anchorage point (Fig. 4).
- Temperature limits for RG300 Automatic Rope Grab are from -30°C to +50°C.
- **Do not use the product outside its limitations or for any other purpose than intended by the manufacturer.**



##### 7-1 CONNECTION

The RG300 Automatic Rope Grab must be used with a fall arrest harness (conforming to EN 361). It must never be used with a waist belt for work positioning. It must be connected to the harness EXCLUSIVELY using the supplied automatic snap hook (EN 362). The length of the part linking the rope grab to the harness must not be modified (e.g. never add a miniature lanyard).

**NEVER ADD AN ADDITIONAL LINKING ELEMENT BETWEEN THE SNAP HOOK AND THE HARNESS.**

##### 7-2 INSTALLATION

Attach the end of the rope with karabiner to secure and conform anchorage support. RG300 Automatic Rope Grab can be only used with the supplied edge tested kernmantle static rope of diameter 11mm. Never replace the rope or any other component.

### 7 – 3 ANCHORAGE POINT

To be used with anchorage devices conforming to EN 795 standard. Check that the anchorage point system:

- is compliant to EN795 or has a breaking strength higher than 12kN if it's a structural anchor or part of the structure (e.g. wall, post, steel beam...)
- is situated above the operator
- best suits the anchoring system
- does not present sharp edge

### 7 – 4 MINIMUM WORKING HEIGHT

Before using RG300 Automatic Rope Grab check a minimum space clearance below the user's feet as necessary, to prevent any collision with the structure.(Fig. 5)

For allowed minimum clearance see the table below:

Designation EN	Reference	Air clearance for vertical use (m)	Air clearance for horizontal use (m)
RG300 with anchorage line 5m	1035931	3,25	6,25
RG300 with anchorage line 10m	1035932	3,5	6,5
RG300 with anchorage line 15m	1035933	3,75	6,75
RG300 with anchorage line 20m	1035934	4	7
RG300 with anchorage line 25m	1035935	4,25	7,25
RG300 with anchorage line 30m	1035936	4,5	7,5
RG300 with anchorage line 40m	1035937	5	8
RG300 with anchorage line 50m	1035938	5,5	8,5

### 7 – 5 HORIZONTAL USE

RG300 Automatic Rope Grab has been successfully tested for horizontal use and possible simulated fall over an edge. A steel bar with a radius of 0.5 mm with no burrs was used in these tests. Based on this test, the equipment is suitable for use over edges such as rolled steel profiles, wooden beams or clad, and rounded proof parapet.

The following must be considered for horizontal or oblique use where there is a risk of falling over an edge:

- If the risk assessment carried out before the start of work shows that the fall edge radius is smaller than 0.5 mm and/or burry edge, then precautions must be taken before commencing work to rule out the risk of falling over the edge or an edge protection should be mounted before the start of work or you should contact the manufacturer.
- The anchor point for the flexible anchorage line may not be below the user's stand level.
- The deflection at the edge (measured between the two legs of the fastener / flexible anchorage line) must be at least 90°.
- The partial system must always be used in such a way that there is no slack in the rope. The length may only be adjusted if the user is not moving in the direction of the fall edge.
- To prevent a pendulum fall, the working area and lateral movements from the median axis on both sides should be limited in each case to a max. of 1.50m. In other cases, no individual anchor points should be used but rather a Class C or D anchor device pursuant to EN 795:2012.
- Note: If the partial system is used with a type C anchor device pursuant to EN 795:2012 with a horizontal flexible anchorage line, the deflection of the anchor device must also be considered when determining the necessary clearance beneath the user. Pay attention to the details in the instructions of use of the anchor device.
- Note: After a fall over an edge there is a risk of injuries during capture if the falling person collides against parts of the building or the construction.
- Special rescue measures are to be stipulated and trained in the event of a fall over an edge.

### 8 – PERIODIC INSPECTION

This equipment must be inspected at least once a year. A competent person, properly trained and qualified, must inspect this equipment in compliance with these instructions and appropriate details of the inspection must be recorded.

**At each periodic inspection, complete the form Appendix number V and attach a new inspection label with the next inspection date.** The frequency of examination shall be increased according to the applicable regulations.

Warranty is void if periodic inspections are not performed and tracked as described above.

If you detect any failure, damage to your product or the product markings are not legible, or if you have any doubts regarding its safety, the PPE must be immediately withdrawn from service and returned to the manufacturer or an authorized service centre for inspection or disposal.

## 9 - LIFESPAN

The maximum life of PPE that is predominantly metal is evaluated as being unlimited but, however, this maximal life is reduced to 10 years after the date of manufacture for non-opening products. However, there are factors that can considerably reduce the strength of the product and shorten its life: incorrect storage, incorrect use, fall arrest, mechanical deformation, product fall from a height, wear, electric conductivity, contact with chemical products (acids and alkalis) or sharp edges, exposure to strong sources of heat > 60°C, UVs, abrasion, etc.

## 10 - RFID TAG

### 10 – 1 INTRODUCTION



This unit incorporates a RFID (Radio Frequency Identification) tag that can be used for asset tracking. The RFID allows for quick field inspections, and specifies information including model number, date of manufacture, inspection/lot number, length, and standards met. This information varies from model to model. In addition to the type of reader and the RFID tag, optimal RFID reading distance varies depending on the reader, tag orientation, and the material

### 10 – 2 RFID SPECIFICATION

- the RFID reader must be Ultra High Frequency (UHF)
- RFID Operating frequency in the range 860-960 MHz
- RF Air Protocol: EPC CLASS 1 GEN 2; ISO18000-6C

### 10 – 3 LIST OF PRODUCTS AND POSITION OF THE RFID TAG (see Tab 1)

Products which cannot be tagged with RFID label contain 2D bar codes instead for reading the Unique Identification Number (UID).

### 10 – 4 USE/OPERATION

The Personal Protective Equipment (PPE) you have just received, is equipped with a RFID tag containing unique identification number in form of Electronic Product Code (EPC). With this unique number, you can find product related information in Safety Suite software. Please follow the link below for more information on Safety Suite.

<https://www.honeywellaidc.com/solutions/connected-worker/safety-suite>

### 10 – 5 RECOMMENDATIONS

After cleaning your PPE, please scan your RFID tag to verify that it has not been damaged.

## 11 - ENVIRONMENTAL PROTECTION



The WEEE Symbol indicates that this product may not be treated as household waste. By ensuring this product is disposed of correctly, you will help protect the environment. For more detailed information about recycling this product, please contact your local authority, your household/industrial waste disposal service provider or the point of sale of the product.

General information	
Standards	EN 353-2:2002
Max. number of users	1
Max. weight load limit	140 kg
Dimensions	70mm x 102mm x 26mm (without rope and extension)
Extension length	0,3m (including snap hook)
Weight of device (kg)	400g (without rope)
Operating temperature	-30°C to +50°C

# ИНСТРУКЦИИ ЗА УПОТРЕБА

## АВТОМАТИЧЕН ХВАЩАЧ ЗА ВЪЖЕ RG300

Лични предпазни средства срещу пагане  
Съответства на стандарт EN 353-2:2002 и на  
Регламент (ЕС) 2016/425 относно личните предпазни средства

### 1 - ОБЩ ПРЕГЛЕД

Купили сте нашите лични предпазни средства (ЛПС) от клас III за защита срещу опасност от сериозни наранявания и смъртни случаи и ние Ви благодарим за доверието. За да осигурите пълното си удовлетворение от този продукт, трябва, **ПРЕДИ ВСЯКО ИЗПОЛЗВАНЕ**, да следвате указанията в това ръководство. Това ръководство обхваща устройството за автоматично хващане на въже RG300 за работа на височина. Работата на височини е опасна и може да доведе до сериозни злополуки и наранявания. Напомняме Ви, че носите лична отговорност в случай на злополука, нараняване или смърт, причинени или на себе си, или на трета страна по време или след използване на някой от нашите продукти.

#### ПРЕДУПРЕЖДЕНИЕ:

Препоръчваме Ви да прочитате тези указания преди всяка употреба. Освен това производителят или неговият представител не поемат отговорност за използване, съхранение или поддръжка, извършени по начин, различен от описания в настоящите инструкции.

Гаранционното покритие, предоставено в рамките на гаранцията на продукта, също е предмет на спазването на инструкциите на производителя. Неспазването ще доведе до анулиране на гаранцията. Тази гаранция се дава само на един купувач на продукта от производителя, освен ако не е предвидено друго в договорните разпоредби, одобрени от производителя.

**АКО КУПУВАЧЪТ НЕ Е ПОТРЕБИТЕЛЯТ, ТРЯБВА ДА ПРЕДАДЕ ТЕЗИ ИНСТРУКЦИИ НА КРАЙНИЯ ПОТРЕБИТЕЛ. КОГАТО ВЪЗМОЖНО, Е СИЛНО ПРЕПОРЪЧИТЕЛНО ТОВА ЛПС ДА Е ЛИЧНО ПРЕДОСТАВЕНО САМО НА ЕДИН ПОТРЕБИТЕЛ.**

Ако продуктът се продава извън първата страна на местоназначение, за безопасността на потребителя търговецът трябва да гарантира, че продуктът е в съответствие със законите, приложими в тази държава, и да предостави инструкции за продукта на подходящия език, покриващ всички изисквания на EN 353-2:2002 и Регламент за ЛПС (ЕС) 2016/425.

**СЪВМЕСТИМОСТ НА ПРОДУКТА С ДРУГИ ЛПС (СБРУИ, АНКЕРИ И СВЪРЗВАЩИ УСТРОЙСТВА):** УВЕРЕТЕ СЕ, ЧЕ ЛПС, КОЕТО СТЕ КУПИЛИ, Е СЪВМЕСТИМО С ПРЕПОРЪКИТЕ ЗА ДРУГИТЕ КОМПОНЕНТИ НА СИСТЕМАТА ЗА ЗАЩИТА ОТ ПАДАНЕ И ЧЕ ТЕХНИТЕ ФУНКЦИИ ЗА БЕЗОПАСНОСТ НЕ СИ ВЛИЯТ ЕДНА НА ДРУГА.

**Предпазни колани (сбруя) за цялото тяло** трябва да са единственото подходящо устройство за задържане на тялото. Те трябва да отговарят на изискванията на EN 361.

### 1 – 1 СПИСЪК НА СЪОТВЕТНИТЕ ПРОДУКТИ (Вж. част I – СПИСЪК НА СЪОТВЕТНИТЕ ПРОДУКТИ)

### 1 – 2 КОНТАКТИ

**Honeywell Fall Protection France SAS**  
35-37, rue de la Bidauderie 18100, VIERZON CEDEX – ФРАНЦИЯ  
Тел.: (33) 02 48 52 40 40, Факс: (33) 02 48 71 04 97  
IS.PPE.TECHSUPPORT.EUROPE@honeywell.com  
00 800 33 44 28 03  
www.honeywellsafety.com

### 1 – 3 ОПИСАНИЕ НА ПРОДУКТА (Вж. снимката в част II)

1 – хващач за въже; 2 – удължител за сбруя; 3 – индикатор за пагане; 4 – автоматична закопчаваща се кука;  
5 – Въжета със сърцевина и обвивка с малко удължение  $\phi 11$  mm; Обвивка: полиестер; Сърцевина: полиамид;  
6 – карабинер; 7 – RFID етикет

### 2 - ОБУЧЕНИЕ

Употребата на нашите продукти е ограничена до компетентни лица, преминали подходящо обучение (предоставено от упълномощено лице или организация) или под надзора на компетентен отговорник. Завършването на това обучение трябва да бъде записано чрез издаване на сертификата за курс, който показва дата, местоположение, име и фирма на обучаващата организация, пълното име на потребителя и т.н.

Запознайте се с това ЛПС и се уверете, че сте разбрали напълно как работи (Вж. глава 7 – УПОТРЕБА).

Всеки, който извършва работа на височина, трябва да бъде в добро физическо състояние. Определени медицински състояния (прием на лекарства, сърдечно-съдови заболявания и т.н.) може да влошат безопасността на потребителя по време на нормалната употреба на ЛПС. Ако не сте сигурни, консултирайте се с Вашия лекар.

### 3 - СЪОТВЕТСТВИЕ С ЕВРОПЕЙСКИЯ СТАНДАРТ

Автоматичният хващач на въже RG300 е в съответствие със следното законодателство:

- EN 353-2:2002 Лични предпазни средства срещу пагане от височина – Част 2: Спирални устройства срещу пагане с водач по гъвкава осигурителна линия. Включително опционална обработка против прах.
- Изпитване за ръбове PPE-R/11.075 Версия 1
- Изпитване с тегло 140 kg PPE-R/11.062 Версия 1

Продуктите за ЛПС са преминали стандартна проверка с нотифициран орган, удостоверяваща, че цялата екипировка и съответстващите инструкции надлежно съответстват на Регламент (ЕС) 2016/425.

Този продукт не трябва да се замърсява с масло, нито да се използва в маслена среда.

## 4 - ТРАНСПОРТ И СЪХРАНЕНИЕ

Правилното съхранение на Вашите ЛПС ще гарантира по-голямо дълголетие на продукта и ще гарантира безопасността Ви.

По време на транспортиране и съхранение се уверете, че Вашите ЛПС са поставени далече от източници на топлина, влажност, корозивна атмосфера, ултравиолетови лъчи и гр., и предпазвайте ЛПС от всякакви удари или прекомерни вибрации.

## 5 - ПОЧИСТВАНЕ

Правилната грижа за Вашите ЛПС ще гарантира по-дълъг живот на продукта, както и безопасността Ви. Погрижете се стриктно да спазвате тези указания:

- Да се почиства с вода и мек сапун. При никакви обстоятелства да не се използват разтворители или почистващи препарати, съдържащи киселини/основи.
- Да се оставя да изсъхне по естествен начин в добре проветриво място, далече от открит огън или други източници на топлина.

## 6 - ПРЕДИ УПОТРЕБА

Преди всяка употреба оглеждайте щателно екипировката си, за да се уверите, че ЛПС, както и всяко друго оборудване, с което могат да бъдат свързани (конектор, сбруя...), са в пълен комплект. Вземете всички необходими мерки, за да може аварийните или спасителни операции да се провеждат в пълна безопасност. В случай че продуктът е повреден, консултирайте се с производителя или упълномощения представител. Ако имате някакви съмнения относно безопасното състояние на продукта или ако продуктът е бил използван за спиране на падане, за личната Ви безопасност е от съществено значение това ЛПС да се изтегли от експлоатация и да се изпрати на производителя или в квалифициран сервизен център за проверка или изхвърляне. След проверка центърът ще предостави или откаже писмено разрешение за повторно използване на ЛПС. Строго е забранено сами да променяте или поправяте ЛПС. Само производителят или ремонтният център са квалифицирани да извършват поправки. Ако е осигурена цялостна система, подмяната на компонентите е забранена.

Преди всяка употреба проверете състоянието на подвижното спирателно устройство срещу падане и гъвкавата осигурителна линия. Проверете внимателно следните точки:

- Свободно движение на спирателния лост и пружината, връщаща лоста. Спирателният лост RG300 е проектиран да спира падането в рамките на ограничено разстояние, поддържайки спирателната сила под 6 kN.
- Проверете заключващата функция на хващача на въжето (фиг. 2)
- Проверете дали индикаторът за падане не е активиран (вж. фиг. 3).
- Общ вид на гъвкавата осигурителна линия, по-специално – степенята на износване.
- Проверете вида на опората за закрепване, по-специално – степенята на износване.
- Проверете за влашаване (пукнатини, износване, изгаряне и гр.).
- Правилна работа на карабинерите и закопчаващата се кука.
- Липса на признаци на корозия или деформация.

**НЕ ИЗПОЛЗВАЙТЕ УСТРОЙСТВОТО, АКО ВИЖДАТЕ ПРЕДУПРЕДИТЕЛНИЯ ЕТИКЕТ НА УДЪЛЖИТЕЛЯ ЗА СБРУЯ (Вж. фиг. 3).**

## 7 - УПОТРЕБА

Автоматичният хващач за въже RG300 и спирателно устройство срещу падане със самозаклучваща се функция и направляващо устройство за безопасен достъп до фасади на сгради, скелета, покриви, кули и гр. (фиг. 1). В случай на падане то веднага ще заключи въжето.

- Теглото, облеклото и оборудването на потребителя не бива да надвишават 140 kg (вж. маркировката на продукта).
- Не позволявайте провисване на въжето и не минавайте над точката на закрепване (фиг. 4).
- Температурните ограничения за автоматичния хващач за въже RG300 са от -30° C до +50° C.
- **Не използвайте продукта извън неговите ограничения или за група цел, различна от предвидената от производителя.**

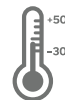

### 7 – 1 СВЪРЗВАНЕ

Автоматичният хващач за въже RG300 трябва да се използва със сбруя за предпазване от падане (съгласно EN 361). Не бива никога да се използва с колан за кръста за позициониране за работа. Трябва да е свързан към сбруята **ИЗКЛЮЧИТЕЛНО И САМО** чрез предоставената автоматична закопчаваща се кука (EN 362). Дължината на частта, свързваща хващача на въже със сбруята, не бива да се променя (напр. никога не добавяйте малък ремък).

**НИКОГА НЕ ДОБАВЯЙТЕ ДОПЪЛНИТЕЛЕН СВЪРЗВАЩ ЕЛЕМЕНТ МЕЖДУ ЗАКОПЧАВАЩАТА СЕ КУКА И СБРУЯТА.**

### 7 – 2 ПОСТАВЯНЕ

Закрепете края на въжето с карабинер, за да обезопасите и приведете в съответствие опората за закрепване. Автоматичният хващач за въже RG300 може да се използва само с предоставеното статично въже със сърцевина и обвивка, тествано за ръбове, с диаметър 11 mm. Никога не подменяйте въжето, нито друг компонент.

### 7 – 3 ТОЧКА НА ЗАКРЕПВАНЕ

Да се използва с анкерни устройства, отговарящи на стандарт EN 795. Проверете гали системата на точката на закрепване:

- е в съответствие с EN795 или якостта ѝ на скъсване е по-висока от 12 kN, ако е конструкционен анкер или част от конструкцията (напр. стена, стълб, стоманена греда...)
- се намира над оператора
- най-добре отговаря на анкерната система
- не съдържа остър ръб

### 7 – 4 МИНИМАЛНА РАБОТА ВИСОЧИНА

Преди да използвате автоматичния хващач за въже RG300, проверете минималния просвет под краката на потребителя, ако е необходимо, за да предотвратите евентуален сблъсък с конструкцията (фиг. 5)

За разрешения минимален просвет вижте таблицата по-долу:

Обозначение EN	Справка	Въздушен просвет за вертикална употреба (m)	Въздушен просвет за хоризонтална употреба (m)
RG300 с осигурителна линия 5 m	1035931	3,25	6,25
RG300 с осигурителна линия 10 m	1035932	3,5	6,5
RG300 с осигурителна линия 15 m	1035933	3,75	6,75
RG300 с осигурителна линия 20 m	1035934	4	7
RG300 с осигурителна линия 25 m	1035935	4,25	7,25
RG300 с осигурителна линия 30 m	1035936	4,5	7,5
RG300 с осигурителна линия 40 m	1035937	5	8
RG300 с осигурителна линия 50 m	1035938	5,5	8,5

### 7 – 5 ХОРИЗОНТАЛНА УПОТРЕБА

Автоматичният хващач за въже RG300 е изпитан успешно за хоризонтална употреба и възможно симулирано падане през ръб. При тези изпитвания е използвана стоманен арматурен прът с радиус 0,5 mm без неравности. Въз основа на това изпитване оборудването е подходящо за използване върху ръбове като валцовани стоманени профили, гървени греди или облицовки и заоблен защитен парапет.

Следното трябва да се вземе предвид за хоризонтална или полегаата употреба, когато съществува опасност от падане през ръба:

- Ако оценката на риска, извършена преди началото на работата, показва, че радиусът на ръба, през който може да се падне, е по-малък от 0,5 mm и/или ръбът е неравен, трябва да се вземат предпазни мерки преди започване на работа, за да се изключи опасността от падане през ръба, или да се постави протектор за ръба преди началото на работата, или да се свържете с производителя.
- Точката на закрепване на гъвкавата осигурителна линия не бива да е под нивото, на което стои потребителят.
- Отклонението при ръба (измерено между двата края на крепежния елемент/гъвкавата осигурителна линия) трябва да бъде най-малко 90°.
- Подсистемата система винаги трябва да се използва по такъв начин, че да няма провисване на въжето. Дължината може да се регулира само ако потребителят не се движи в посока на ръба, през който може да падне.
- За да се предотврати ефектът на махалото, работната зона и страничните движения от средната ос от двете страни трябва да бъдат ограничени във всеки случай до най-много 1,50 m. В други случаи не бива да се използват индивидуални точки на закрепване, а да се използват анкерни устройства от клас C или D съгласно EN 795:2012.
- Забележка: Ако подсистемата се използва с анкерно устройство тип C в съответствие с EN 795:2012 с хоризонтална гъвкава осигурителна линия, отклонението на анкерното устройство трябва да се вземе предвид и при определяне на необходимия просвет под потребителя. Обърнете внимание на подробностите в инструкциите за употреба на анкерното устройство.
- Забележка: След падане от ръба има опасност от наранявания по време на улавяне, ако падащият се сблъска с части от сградата или конструкцията.
- Трябва да се предвидят и тренират специални спасителни мерки в случай на падане от ръба.

### 8 – ПЕРИОДИЧНА ПРОВЕРКА

Това оборудване трябва да се проверява най-малко веднъж годишно. Компетентно лице, подходящо обучено и квалифицирано, трябва да проверява това оборудване в съответствие с тези инструкции и съответните подробности от проверката трябва да се запишат.

При всяка периодична проверка попълвайте формуляра „Приложение номер V“ и закрепвайте нов етикет за проверка със следващата дата на проверка. Честотата на проверяване се увеличава в съответствие с приложимите разпоредби.

Гаранцията е невалидна, ако не се извършват и проследяват периодични проверки както е описано по-горе. Ако откриете неизправност, повреда на Вашия продукт или маркировката на продукта не е четлива, или ако имате съмнения относно неговата безопасност, ЛПС трябва незабавно да бъде изтеглено от експлоатация и върнато на производителя или на упълномощен сервизен център за проверка или извървяне.

## 9 - ПРОДЪЛЖИТЕЛНОСТ НА ЖИВОТА

Максималният живот на ЛПС, کوито са предимно метални, се оценява като неограничен, но въпреки това този максимален живот се намалява до 10 години след датата на производство на продукти, които не се отварят. Съществуват обаче фактори, които могат значително да намалят здравината на продукта и да съкратят експлоатационния му живот: неправилно съхранение, неправилна употреба, спиране при падане, механична деформация, падане на продукта от високо, износване, електрическа проводимост, контакт с химически продукти (киселини и основи) или остри ръбове, излагане на силни източници на топлина > 60° C, UV лъчи, абразия и т.н.

## 10 - RFID ЕТИКЕТ

### 10 – 1 ВЪВЕДЕНИЕ



Този артикул съдържа RFID (Радиочестотна идентификация) етикет, който може да се използва за проследяване на актива. RFID дава възможност за бързи проверки на работното място и дава информация, включително номера на модела, датата на производство, проверка/номер на партида, дължина и съответствие със стандарти. Тази информация се различава при различните модели. В допълнение на вида четец и RFID етикета разстоянието за оптимално четене на RFID се различава в зависимост от четеца, посоката на етикета и материала на носителя

### 10 – 2 RFID СПЕЦИФИКАЦИЯ

- RFID четецът трябва да бъде свръхвисококачествен (UHF)
- RFID работна честота в диапазона 860-960 MHz
- RF въздушен протокол: EPC CLASS 1 GEN 2; ISO18000-6C

### 10 – 3 СПИСЪК С ПРОДУКТИ И ПОЗИЦИЯ НА RFID ЕТИКЕТА (ВИЖТЕ ТАБ 1)

Продуктите, към които не може да бъде прикрепен RFID етикет, вместо това съдържат 2D баркодове за четене на уникалния идентификационен номер (UIN).

### 10 – 4 ИЗПОЛЗВАНЕ/ДЕЙСТВИЕ

Личното прегпазно средство (ЛПС), което току-що получихте, е оборудвано с RFID етикет, съдържащ уникален идентификационен номер под формата на електронен продуктoв код (EPC).

По този уникален номер можете да намерите свързана с продукта информация в софтуера Safety Suite. Моля, последвайте връзката по-долу за повече информация за Safety Suite.

<https://www.honeywellaidc.com/solutions/connected-worker/safety-suite>

### 10 – 5 ПРЕПОРЪКИ

След почистване на Вашето ЛПС, моля, сканирайте Вашия RFID етикет, за да се уверите, че не се е повредил.

## 11 - ОПАЗВАНЕ НА ОКОЛНАТА СРЕДА



Използването на символа WEEE показва, че този продукт не може да се третира като домакински отпадък. Като осигурите правилното депониране на този продукт, вие ще помогнете за опазване на околната среда. За по-подробна информация относно рециклирането на този продукт можете да се свържете с местните органи, с вашата служба за депониране на домакински/промишлени отпадъци или с магазина, от който сте закупили продукта

Основна информация	
Стандарти	EN 353-2:2002
Максимален брой потребители	1
Максимална граница на натоварване от теглото	140 kg
Размери	70 mm x 102 mm x 26 mm (без въжето и удължителя)
Дължина на удължителя	0,3 m (включително закопчаващата се кука)
Тегло на устройството (kg)	400 g (без въжето)
Работна температура	От -30° C до +50° C

# NÁVOD K POUŽITÍ

## AUTOMATICKÝ BLOKANT RG300

Osobní ochranný prostředek proti pádu

Vyhovuje normě EN 353-2:2002 a nařízení o osobních ochranných prostředcích (EU) 2016/425

### 1 - PŘEHLED

Zakoupili jste si osobní ochranný prostředek (OOP) třídy III pro ochranu před rizikem vážného zranění a úmrtí a my vám děkujeme za projevenou důvěru. Chcete-li zajistit úplnou spokojenost s tímto výrobkem, musíte **PŘED KAŽDÝM POUŽITÍM** postupovat podle pokynů v této příručce.

Tato příručka popisuje zařízení Automatický blokant RG300 pro práci ve výškách.

Práce ve výškách je nebezpečná a může při ní dojít k vážným nehodám a zraněním. Připomínáme vám, že v případě nehody, zranění nebo úmrtí během práce s některým z našich výrobků a po ní jste osobně odpovědní sobě i jiným subjektům.

### UPOZORNĚNÍ:

Doporučujeme, abyste si před každým použitím přečetli tyto pokyny. Výrobce nebo jeho zástupce dále nepřebírá žádnou odpovědnost za použití, skladování nebo údržbu prováděnou jiným způsobem, než je popsáno v tomto návodu.

Záruka na výrobek je podmíněna dodržováním pokynů výrobce. Nedodržení pokynů má za následek zrušení platnosti záruky. Tato záruka je poskytována pouze jednomu kupujícímu, který koupil výrobek od výrobce (pokud smluvní podmínky schválené výrobcem nestanovují jinak).

POKUD KUPUJÍCÍ NENÍ UŽIVATELEM, MUSÍ TYTO POKYNY PŘEDAT AKTIVNÍMU KONCOVÉMU UŽIVATELI. KDYKOLI JE TO MOŽNÉ, DŮRAZNĚ DOPORUČUJEME, ABY BYL PROSTŘEDEK OOP PŘIDĚLEN JEDINÉMU UŽIVATELI.

POKUD JE VÝROBEK PRODÁN MIMO PRVNÍ CÍLOVOU ZEMĚ, MUSÍ PRODEJCE KVŮLI BEZPEČNOSTI UŽIVATELE ZKONTROLOVAT, ŽE VÝROBEK VYHOVUJE PŘEDPISŮM DANÉ ZEMĚ, A POSKYTNOUT K VÝROBKU NÁVOD V JAZYCE PŘÍSLUŠNÉ ZEMĚ, VYHOVUJÍCÍ VŠEM POŽADAVKŮM NORMY **EN 353-2:2002** a **Nařízení OOP (EU) 2016/425**.

**KOMPATIBILITA VÝROBKU S DALŠÍMI PROSTŘEDKY OOP (POSTROJE, UKOTVENÍ A SPOJKY):** ZKONTROLUJTE, ZDA JE ZAKOUPENÝ PROSTŘEDEK OOP KOMPATIBILNÍ S DOPORUČENÍMI PRO OSTATNÍ SOUČÁSTI SYSTÉMU PRO ZACHYCENÍ PÁDU A ŽE SE JEJICH BEZPEČNOSTNÍ FUNKCE VZÁJEMNĚ NENARUŠUJÍ.

Jediným vhodným zařízením pro držení těla musí být **celotělový postroj**. Musí vyhovovat normě **EN 361**.

### 1 – 1 SEZNAM DOTČENÝCH VÝROBKŮ (viz část I – SEZNAM DOTČENÝCH VÝROBKŮ)

### 1 – 2 KONTAKT

**Honeywell Fall Protection France SAS**

35-37, rue de la Bidauderie 18100, VIERZON CEDEX – FRANCIE

Tel: (33) 02 48 52 40 40, Fax: (33) 02 48 71 04 97

IS.PPE.TECHSUPPORT.EUROPE@honeywell.com

00 800 33 44 28 03

www.honeywellsafety.com

### 1 – 3 POPIS VÝROBKU (viz obrázek v části II)

1 - Blokant; 2 - Prodlužovací popruh; 3 - Indikátor pádu; 4 - Automatická karabina; 5 - Lano s opláštěným jádrem  $\varnothing$  11 mm; Opletení: Polyester; Jádro: Polyamid; 6 - Karabinka; 7 - Štítek RFID

### 2 - ŠKOLENÍ

Používání našich výrobků je omezeno na kompetentní osoby, které prošly příslušným školením (poskytovaným oprávněnou osobou nebo organizací) nebo pod dohledem kompetentního supervizora.

Absolvování tohoto školení musí být potvrzeno vydáním osvědčení o kurzu s uvedením data, místa, názvu a společnosti výcvikové organizace, úplného jména uživatele atd.

Seznamte se s tímto prostředkem OOP a ujistěte se, že jste plně pochopili jeho fungování (viz kapitola 7 – POUŽÍVÁNÍ).

Pracovníci vykonávající práce ve výškách musí být v dobrém fyzickém stavu. Bezpečnost uživatele při běžném používání prostředků OOP mohou ovlivnit některé zdravotní stavy (užívání léků, kardiovaskulární onemocnění atd.). V případě pochybností se poradte se svým lékařem.

### 3 - DODRŽOVÁNÍ EVROPSKÝCH NOREM

Automatický blokant RG300 vyhovuje následujícím právním předpisům:

- EN 353-2:2002 Osobní ochranné prostředky proti pádům z výšky – Část 2: Pohyblivé zachycovače pádu včetně poddajného zajišťovacího vedení. Včetně volitelné ochrany proti prachu.



- Prostředek OOP testovaný pro použití na hranách – PPE-R/11.075 verze 1
  - Prostředek OOP testovaný se 140 kg hmotnosti: PPE-R / 11.062 verze 1
- Výrobky – osobní ochranné prostředky (OOP) byly podrobeny standardní zkoušce u notifikovaného orgánu, který osvědčuje, že veškeré vybavení a odpovídající pokyny řádně splňují požadavky nařízení (EU) 2016/425. Tento výrobek nesmí být znečištěn oleji ani používán v olejovém prostředí.

#### 4 - PŘEPRAVA A SKLADOVÁNÍ

Správné skladování prostředků OOP zajistí delší životnost a zajišťuje bezpečnost.

Během přepravy a skladování se ujistěte, že je váš prostředek OOP umístěn mimo zdroje tepla, vlhkost, korozivní atmosféru, ultrafialové paprsky atd. Chraňte prostředek OOP před nárazy a nadměrnými vibracemi.

#### 5 - ČIŠTĚNÍ

Správná péče o prostředek OOP zajistí delší životnost výrobku a vaši bezpečnost. Nezapomeňte přísně dodržovat tyto pokyny:

- Čistěte vodou a slabým mýdlovým roztokem. Za žádných okolností nepoužívejte rozpouštědla ani čisticí prostředky obsahující kyseliny/zásady.
- Nechávejte přirozeně oschnout na dobře větraném místě mimo dosah otevřeného ohně či jiných zdrojů tepla.

#### 6 - PŘED POUŽITÍM

Před každým použitím proveďte důkladnou vizuální kontrolu a ujistěte se, že jsou prostředek OOP a veškeré další vybavení, ke kterým by mohl být připojen (spojka, postroj ...), kompletní. Přijměte veškerá nezbytná opatření pro naprostou bezpečnost nouzových nebo záchranných operací. V případě poškození výrobku se obraťte na výrobce nebo na autorizovaného zástupce. Máte-li jakékoli pochybnosti o stavu výrobku nebo pokud byl výrobek použit k zastavení pádu, je pro vaši osobní bezpečnost nezbytné, aby prostředek OOP nebyl dále používán a byl poslán výrobcí nebo do kvalifikovaného servisu ke kontrole nebo likvidaci. Po prozkoumání servis vystaví nebo odmítne vystavit písemné povolení k opětovnému použití prostředku OOP. Je přísně zakázáno upravovat nebo opravovat prostředek OOP vlastními silami. Opravy smí provádět pouze výrobce nebo servis. Pokud je dodán úplný systém, je zakázáno vyměňovat jeho součásti.

Před každým použitím zkontrolujte stav mobilního zachycovače pádu a poddajného zajišťovacího vedení. Pečlivě zkontrolujte následující skutečnosti:

- Volný pohyb brzdové páky a pružiny vracející páku. Brzdová páka RG300 je navržena tak, aby zastavila pád po krátké délce a udržovala aretační sílu nižší než 6 kN.
- Zkontrolujte funkci blokantu (obr. 2)
- Zkontrolujte, zda nebyl aktivován indikátor pádu (viz obr. 3).
- Celkový vzhled poddajného zajišťovacího vedení; zejména rozsah opotřebení.
- Zkontrolujte celkový vzhled podpěry ukotvení; zejména rozsah opotřebení.
- Zkontrolujte poškození (trhliny, opotřebení, spálená místa atd.).
- Správná funkce karabin a karabinky.
- Absence známek koroze nebo deformace.

**POKUD VIDÍTE ŠTÍTEK S VAROVÁNÍM NA PRODLUŽOVACÍM POPRUHU, ZAŘÍZENÍ NEPOUŽÍVEJTE (viz obr. 3).**

#### 7 - POUŽÍVÁNÍ

Automatický blokant RG300 je zachycovač pádu s automatickým blokováním a vodícím zařízením pro bezpečný přístup na fasády budov, konstrukce, střechy, věže, atd. (obr. 1). Při pádu se okamžitě zablokuje na laně.

- Hmotnost uživatele, oblečení a vybavení nesmí překročit 140 kg (viz označení na produktu).
- Nenechávejte lano volně a nepohybujte se nad kotvicím bodem (obr. 4).
- Teplotní limity pro automatický blokant RG300 jsou stanoveny na -30 až +50 °C.
- **Nepoužívejte výrobek mimo limitní hodnoty ani k žádnému jinému účelu, než je určeno výrobcem.**

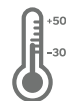

##### 7 – 1 PŘIPOJENÍ

Automatický blokant RG300 musí být používán se zachycovacím postrojem (v souladu s EN 361). Nikdy ho nesmíte používat s bederním pásem pro pracovní polohování. K postroji musí být připojen VÝHRADNĚ pomocí dodané automatické karabiny (EN 362). Délka části spojující blokant s postrojem nesmí být upravena (např. nikdy nepřidávejte lanka či pouťka).

**MEZI KARABINU A POSTROJ NIKDY NEPŘIDÁVEJTE DALŠÍ SPOJOVACÍ PRVKY.**

##### 7 – 2 MONTÁŽ

Přípevněte karabinu na konci lana k bezpečnému a vyhovujícímu kotvicímu bodu. Automatický blokant RG300 lze používat pouze s dodávaným testovaným statickým lanem s opláštěným jádrem o průměru 11 mm. Lano ani jiné součásti nikdy nevyměňujte.

### 7 – 3 KOTVICÍ BOD

Určeno pro používání s kotvicími zařízeními splňujícími normu EN 795. Zkontrolujte, zda systém kotvicích bodů:

- splňuje normu EN 795 nebo má pevnost vyšší než 12 kN (konstrukční kotvy nebo části konstrukce – např. stěna, sloup, ocelový nosník...),
- se nachází nad pracovníkem,
- nejlépe vyhovuje kotvicímu systému,
- nemá ostré hrany.

### 7 – 4 MINIMÁLNÍ PRACOVNÍ VÝŠKA

Před použitím automatického blokantu RG300 zkontrolujte potřebnou minimální volnou výšku pod nohama pracovníka, aby nedošlo ke kolizi s konstrukcí (obr. 5).

Povolené minimální volné výšky jsou uvedeny v této tabulce:

Označení EN	Referenční č.	Volná výška pro vertikální použití (m)	Volná výška pro horizontální použití (m)
RG300 s 5m zajišťovacím vedením	1035931	3,25	6,25
RG300 s 10m zajišťovacím vedením	1035932	3,5	6,5
RG300 s 15m zajišťovacím vedením	1035933	3,75	6,75
RG300 s 20m zajišťovacím vedením	1035934	4	7
RG300 s 25m zajišťovacím vedením	1035935	4,25	7,25
RG300 se 30m zajišťovacím vedením	1035936	4,5	7,5
RG300 se 40m zajišťovacím vedením	1035937	5	8
RG300 s 50m zajišťovacím vedením	1035938	5,5	8,5

### 7 – 5 HORIZONTÁLNÍ POUŽÍVÁNÍ

Automatický blokant RG300 byl úspěšně testován pro horizontální používání a možný simulovaný pád přes hranu. Při těchto zkouškách byla použita ocelová deska s poloměrem 0,5 mm bez výstupků. Na základě této zkoušky je zařízení vhodné pro používání na hranách například z válcovaných ocelových profilů, dřevěných trámů nebo obkladů a zaoblených parapetů.

Pro horizontální nebo šikmé použití, u něhož existuje riziko pádu přes hranu, je třeba zvážit následující:

- Pokud posouzení rizik provedené před zahájením práce ukáže, že je poloměr hrany menší než 0,5 mm nebo je hrana nerovná, je nutné před zahájením prací přijmout opatření k vyloučení rizika pádu přes hranu nebo namontovat ochranu hrany nebo kontaktovat výrobce.
- Kotvicí bod pro poddajné zajišťovací vedení nesmí být pod úrovní postroje pracovníka.
- Vychýlení na hraně (měřeno mezi dvěma díly upevňovacího prvku / poddajného zajišťovacího vedení) musí být nejméně 90°.
- Dílčí systém musí být vždy používán tak, aby lano nebylo volné. Délku lze nastavovat pouze tak, aby se pracovník nepohyboval ve směru pádové hrany.
- Pro zabránění kyvadlovému pádu musí být pracovní plocha a stranové pohyby od osy na obě strany v každém případě omezeny na max. 1,50 m. V ostatních případech nepoužívejte jednotlivé kotvicí body, ale kotvicí zařízení třídy C nebo D podle EN 795:2012.
- Poznámka: Pokud se dílčí systém používá s kotvicími zařízeními typu C podle EN 795:2012 s vodorovným poddajným zajišťovacím vedením, je nutné při určování potřebné volné výšky pod pracovníkem brát v úvahu také vychýlení kotvicího zařízení. Věnujte pozornost podrobnostem uvedeným v návodu k použití kotvicího zařízení.
- Poznámka: Po pádu přes hranu hrozí při zachycení nebezpečí zranění, pokud padající osoba narazí na části budovy nebo stavby.
- Pro případ pádu přes hranu musí být určena a vyškolená speciální záchranná opatření.

### 8 – PRAVIDELNÁ KONTROLA

Toto zařízení je třeba alespoň jednou ročně zkontrolovat. Řádně vyškolená a kvalifikovaná osoba musí toto zařízení prohlédnout v souladu s těmito pokyny a musí příslušné údaje o kontrole zaznamenat.

**Při každé pravidelné kontrole vyplňte formulář podle dodatku číslo V a nalepte nový inspekční štítek s nejbližším datem kontroly.** Četnost zkoušek se zvyšuje podle platných předpisů.

Pokud nejsou podle výše uvedených pokynů prováděny a zaznamenávány pravidelné kontroly, přestává platit záruka. Pokud zjistíte jakoukoli poruchu či poškození výrobku nebo není čitelné označení výrobku, případně pokud máte

jakékoli pochybnosti o jeho bezpečnosti, musíte prostředek OOP okamžitě přestat používat a vrátit ho výrobci nebo autorizovanému servisnímu středisku ke kontrole nebo likvidaci.

## 9 - ŽIVOTNOST

Maximální životnost prostředku OOP, který je převážně kovový, se hodnotí jako neomezená, tato maximální životnost se však u neotevřených výrobků zkracuje na 10 let od data výroby. Existují však faktory, které mohou výrazně omezit pevnost produktu a zkrátit jeho životnost: nesprávné skladování, nesprávné použití, zastavení pádu, mechanická deformace, pád výrobku z výšky, opotřebení, elektrická vodivost, kontakt s chemickými výrobky (kyseliny a louhy) nebo ostrými hranami, vystavení silným zdrojům tepla > 60 °C, UV záření, ořezu, atd..

## 10 - RFID ŠTÍTEK

### 10 – 1 ÚVOD



Tato jednotka obsahuje RFID (Radio Frequency Identification) tag, který lze použít pro sledování aktiv. RFID umožňuje rychlé inspekce v terénu a specifikuje informace včetně čísla modelu, data výroby, čísla inspekce/šarže, délky a splněných norem. Tyto informace se liší model od modelu. Kromě typu čtečky a štítku RFID se optimální čtecí vzdálenost RFID liší v závislosti na čtečce, orientaci značky a materiálu média mezi nimi.

### 10 – 2 SPECIFIKACE RFID

- RFID čtečka musí být v pásmu Ultra High Frequency (UHF)
- Provozní frekvence RFID je v rozsahu 860-960 MHz
- RF vzdušný protokol: EPC TŘÍDA 1 GEN 2; ISO18000-6C

### 10 – 3 SEZNAM PRODUKTŮ A UMÍSTĚNÍ RFID TAGU (VIZ ZÁLOŽKA 1)

Produkty, které nelze označit RFID tagem, obsahují místo něj 2D čárové kódy, aby bylo možné přečtení jedinečného identifikačního čísla (UID).

### 10 – 4 POUŽITÍ

Osobní ochranný prostředek (OOP), který jste právě obdrželi, je vybaven RFID tagem, který obsahuje jedinečné identifikační číslo ve formě elektronického kódu výrobku (EPC).

Díky tomuto jedinečnému číslu naleznete informace o produktu v softwaru Safety Suite. Další informace o sadě Safety Suite najdete na níže uvedeném odkazu.

<https://www.honeywellaidc.com/solutions/connected-worker/safety-suite>

### 10 – 5 DOPORUČENÍ

Po vyčištění OOP naskenujte RFID štítek, abyste ověřili, že nebyl poškozen.

## 11 - OCHRANA ŽIVOTNÍHO PROSTŘEDÍ



Symbol WEEE indikuje, že tento produkt nesmí být považován za běžný domácí odpad. Správnou likvidaci produktu přispějete k ochraně životního prostředí. Podrobnější informace o recyklaci tohoto produktu získáte od místních úřadů, od firmy, která u vás zajišťuje odvoz odpadků, nebo v obchodě, kde jste výrobek zakoupili;

### Obecné informace

Normy	EN 353-2:2002
Maximální počet uživatelů	1
Maximální zatížení	140 kg
Rozměry	70 × 102 × 26 mm (bez lana a prodloužení)
Délka prodloužení	0,3 m (včetně karabiny)
Hmotnost zařízení (kg)	400 g (bez lana)
Provozní teplota	-30 až +50 °C

# INSTRUKTIONER FOR ANVENDELSE

## RG300 AUTOMATISK REBFANG

Personligt faldbeskyttelsesudstyr

Er i overensstemmelse med EN 353-2:2002-standarden og PPE-forordningen (EU) 2016/425

### 1 - OVERSICHT

Du har købt vores klasse III personlige værnemidler (PPE) til beskyttelse mod risiko for alvorlig personskade og dødelighed, og vi takker dig for at have tillid til dette produkt. For at sikre din fulde tilfredshed med dette produkt skal du, **FØR HVER BRUG**, følge instruktionerne i denne vejledning.

Denne vejledning dækker RG300 Automatisk rebfang-enheden til arbejde i højder.

Arbejde i højder er farligt og kan forårsage alvorlige ulykker og kvæstelser. Vi minder dig om, at du er personlig ansvarlig i tilfælde af en ulykke, personskade eller dødsfald enten over for dig selv eller til en tredjepart under eller efter brug af et af vores produkter.

#### ADVARSEL:

Vi anbefaler, at du læser disse instruktioner inden hver brug. Producenten eller dennes repræsentant påtager sig desuden intet ansvar for brug, opbevaring eller vedligeholdelse, der udføres på anden måde end beskrevet i denne instruktion.

Garantidækning leveret under produktgarantien er også underlagt overholdelse af producentens instruktioner. Manglende overholdelse medfører, at garantien bortfalder. Denne garanti gives kun til en køber af produktet fra producenten, medmindre andet er bestemt i modsat retning af kontraktmæssige bestemmelser godkendt af fabrikanten.

HVIS KØBEREN IKKE ER BRUGEREN, SKAL HAN/HUN VIDERE GIVE DISSE INSTRUKTIONER TIL DEN FAKTISKE SLUTBRUGER. NÅR DET ER MULIGT, ANBEFALES DET KRAFTIGT, AT PPE TILDELES PERSONLIGT TIL EN ENKEL BRUGER.

HVIS PRODUKTET SÆLGES UDEN FOR DET FØRSTE DESTINATIONS LAND, SKAL FORHANDLEREN FOR AT SIKRE BRUGERENS SIKKERHED SIKRE, AT VAREN ER I OVERENSSTEMMELSE MED DE LOVE, DER GÆLDER I DETTE LAND, OG GIVE INSTRUKTIONER FOR PRODUKTET PÅ DET RELEVANTE SPROG, SÅ ALLE KRAVENE I EN 353-2:2002 og PPE-forordning (EU) 2016/425 DÆKKES.

**PRODUKTKOMPATIBILITET MED ANDET PPE-UDSTYR (SELE, FORANKRINGER OG FORBINDELSESENHEDER):** SØRG FOR, AT DEN PPE, DU HAR KØBT, ER KOMPATIBEL MED ANBEFALINGERNE FOR ANDRE KOMPONENTER I FALDARRESTSYSTEMET, OG AT DERES SIKKERHEDSFUNKTIONER IKKE INTERFERERER MED HINANDEN.

En **helsele** skal være det eneste passende udstyr til at holde kroppen. Den skal overholde kravene i EN 361.

#### 1 – 1 LISTE OVER BERØRTE PRODUKTER (se del I - LISTE OVER BERØRTE PRODUKTER)

#### 1 – 2 KONTAKT

##### Honeywell Fall Protection France SAS

35-37, rue de la Bidauderie 18100, VIERZON CEDEX - FRANKRIG

Tlf: (33) 02 48 52 40 40, Fax: (33) 02 48 71 04 97

IS.PPE.TECHSUPPORT.EUROPE@honeywell.com

00 800 33 44 28 03

www.honeywellsafety.com

#### 1 – 3 PRODUKTBEKRIVELSE (se billede i del II)

1 - Enhed til rebblås; 2 - Båndudvidelse; 3 - Faldindikator; 4 - Automatisk snapkrog; 5 - Kernmantel reb ø11 mm; Steath: Polyester; kerne: Polyamid; 6 - Karabiner, 7 - RFID-etiket

#### 2 - OPLÆRING

Brug af vores produkter er begrænset til kompetente personer, der har gennemgået passende oplæring (leveret af en autoriseret person eller organisation) eller under opsyn af en kompetent vejleder.

Afslutningen af denne oplæring skal registreres ved udstedelse af et kursuscertifikat, der viser dato, placering, navn og firma på oplæringsorganisationen, brugerens fulde navn osv.

Gør dig bekendt med denne PPE, og sørg for, at du fuldt ud har forstået, hvordan den fungerer (se kapitel 7 - BRUG).

Enhver, der udfører arbejde i højder, skal være i god fysisk tilstand. Visse medicinske tilstande (medicinering, kardiovaskulær tilstand osv.) kan forringe brugerens sikkerhed under normal brug af PPE. Hvis du er i tvivl, skal du kontakte din læge.

#### 3 - OVERENSSTEMMELSE MED DEN EUROPÆISKE STANDARD

RG300 Automatisk rebfang er i overensstemmelse med følgende lovgivning:

- EN 353-2:2002 Faldsikringsmateriel - Del 2: Glidesystemer med en fleksibel ankerline. Inkluderet valgfri konditionering til støv.

- Kanttestet PPE-R/11.075 version 1
- Testet med 140 kg vægt PPE-R/11.062 version 1

PPE-produkter har gennemgået en standardundersøgelse med et bemyndiget organ, der bekræfter, at alt udstyr og tilhørende instruktioner behørigt overholder forordning (EU) 2016/425.

Dette produkt må ikke være forurenet med olie eller bruges i et oliemiljø.

#### 4 - TRANSPORT OG OPBEVARING

Korrekt opbevaring af din PPE vil sikre bedre produktlevetid og sikre din sikkerhed.

Under transport og opbevaring skal du sørge for, at din PPE er placeret væk fra varmekilder, fugtighed, ætsende atmosfære, ultraviolette stråler osv., og undgå, at din PPE udsættes for stød eller overdrevne vibrationer.

#### 5 - RENGØRING

Korrekt pleje af din PPE sikrer længere levetid for produktet og din sikkerhed. Sørg for nøje at overholde disse retningslinjer:

- Rengør med vand og mild sæbe. Brug under ingen omstændigheder opløsningsmidler eller syre/alkalisk indeholdende rengøringsmidler.
- Lad tørre naturligt i et godt ventileret område væk fra åben ild eller andre varmekilder.

#### 6 - FØR BRUG

Før hver brug skal du foretage en grundig visuel undersøgelse for at sikre, at PPE såvel som andet udstyr, det kan være forbundet med (stik, sele ...), er komplet. Foretag alle nødvendige forholdsregler for, at nødsituationer eller enhver redningsaktion udføres i total sikkerhed. I tilfælde af, at dit produkt er beskadiget, skal du kontakte producenten eller den autoriserede agent. Hvis du er i tvivl om den sikre tilstand af produktet, eller hvis produktet er blevet brugt til at standse et fald, er det vigtigt for din personlige sikkerhed, at PPE trækkes ud af service og sendes til producenten eller et kvalificeret reparationscenter til kontrol eller bortskaffelse. Efter undersøgelse vil centret levere eller afvise en skriftlig tilladelse til at genbruge PPE. Det er strengt forbudt at ændre eller reparere en PPE selv. Kun fabrikanten eller reparationscentret er kvalificeret til at udføre reparationer. Hvis der leveres et komplet system, er det forbudt at udskifte komponenterne.

Før hver brug skal du kontrollere tilstanden for den mobile faldafbryder og den fleksible ankerline. Kontroller følgende punkter med omhu:

- Fri bevægelse af bremsearmen og fjederen, der returnerer grebet. RG300 bremsehåndtag er designet til at stoppe et fald over en begrænset afstand, idet holdekræften holdes under 6 kN.
- Kontroller reb-låsefunktionen (Fig. 2)
- Kontroller, at faldindikatoren ikke var aktiveret (se fig. 3).
- Generel udseende af den fleksible ankerline; især omfanget af slid.
- Kontroller det generelle udseende af forankringsstøtten; især omfanget af slid.
- Kontroller forringelse (revner i revner, slid, forbrænding osv.).
- Korrekt betjening af karabiner og snapkrog.
- Fravær af tegn på korrosion eller deformation.

**BRUG IKKE ENHEDEN, HVIS DU SER ADVARSELSETIKETTEN PÅ BÅNDUDVIDELEN (Se Fig. 3).**

#### 7 - BRUG

RG300 Automatisk rebfang er en faldafbryder med en selvlåsende funktion og en guidefacilitet til sikker adgang til bygningens facader, rammer, tag, tårne osv. (Fig.1). I tilfælde af fald låses den øjeblikkeligt på rebet.

- Brugerens vægt, påklædning og udstyr må ikke overstige 140 kg (se produktmærkning).
- Lad ikke være slap i rebet og bevæg dig ikke over forankringspunktet (fig. 4).
- Temperaturgrænser for RG300 Automatisk rebfang er fra -30 °C til + 50 °C.
- **Brug ikke produktet uden for dets begrænsninger eller til andet formål end fabrikantens tilsigtede.**

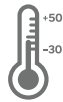

##### 7 – 1 FORBINDELSE

RG300 Automatisk rebfang skal bruges sammen med et faldsikringssele (i overensstemmelse med EN 361).

Det må aldrig bruges sammen med et talje til arbejdspositionering. Det skal tilsluttes seletøjet EKSKLUSIVT ved hjælp af den medfølgende automatiske snapkrog (EN 362). Længden på den del, der forbinder rebfanget med seletøjet, må ikke ændres (tilføj aldrig en miniaturesnor).

**TILFØR ALDRIG ET YDERLIGERE FORBINDELSESELEMENT MELLEM SNAPKROG OG SELE.**

##### 7 – 2 INSTALLATION

Fastgør enden af rebet med karabiner for at sikre og montere forankringsstøtte. RG300 Automatisk rebfang må kun bruges med det medfølgende kanttestede statiske kernemantel reb med diameter 11 mm. Udskift aldrig rebet eller andre komponenter.

### 7 – 3 FORANKRINGSPUNKT

Anvendes sammen med forankringsanordninger, der er i overensstemmelse med EN 795-standarden. Kontroller, at forankringspunktssystemet:

- er kompatibel med EN795 eller har en brudstyrke, der er højere end 12 kN, hvis det er et konstruktionsanker eller en del af strukturen (f.eks. væg, stolpe, stålbjælke ...)
- er placeret over operatøren
- passer bedst til forankringssystemet
- har ikke en skarp kant

### 7 – 4 MINIMUM ARBEJDSHØJDE

Før du bruger RG300 Automatisk rebfang, skal du kontrollere en minimum pladsafstand under brugerens fødder om nødvendigt for at forhindre kollision med strukturen. (Fig. 5)

Før tilladt minimumsafstand se tabellen herunder:

Betegnelse EN	Reference	Luftafstand til lodret brug (m)	Luftafstand til vandret brug (m)
RG300 med forankringslinje 5m	1035931	3,25	6,25
RG300 med forankringslinje 10 m	1035932	3,5	6,5
RG300 med forankringslinje 15 m	1035933	3,75	6,75
RG300 med forankringslinje 20 m	1035934	4	7
RG300 med forankringslinje 25 m	1035935	4,25	7,25
RG300 med forankringslinje 30 m	1035936	4,5	7,5
RG300 med forankringslinje 40 m	1035937	5	8
RG300 med forankringslinje 50 m	1035938	5,5	8,5

### 7 – 5 VANDRET BRUG

RG300 Automatisk rebfang er med succes testet til vandret anvendelse og muligvis simuleret fald over en kant. En stålbjælke med en radius på 0,5 mm uden borer blev anvendt i disse test. Baseret på denne test er udstyret velegnet til brug over kanter såsom valsedede stålprofiler, træbjælker eller beklædt og afrundet korrekt brystning.

Følgende skal overvejes til vandret eller skråt brug, når der er risiko for at falde over en kant:

- Hvis risikovurderingen, der er foretaget inden arbejdsstart, viser, at faldkantradiusen er mindre end 0,5 mm og / eller burry edge, skal der træffes forholdsregler inden arbejdet påbegyndes for at udelukke risikoen for at falde over kanten eller en kantbeskyttelse skal monteres inden arbejdsstart, eller du skal kontakte producenten.
- Forankringspunktet for den fleksible forankringsline er muligvis ikke under brugerens standniveau.
- Afbøjningen i kanten (målt mellem de to ben på fastgørelsesorganet/den fleksible forankringsline) skal være mindst 90 °.
- Det delvise system skal altid bruges på en sådan måde, at der ikke er nogen slap i rebet. Længden må kun justeres, hvis brugeren ikke bevæger sig i retning af faldkanten.
- For at forhindre, at et pendul falder, skal arbejdsområdet og sidebevægelser fra medianaksen på begge sider i hvert tilfælde begrænses til et max. på 1,50 m. I andre tilfælde bør der ikke anvendes individuelle ankerpunkter, men snarere en klasse C- eller D-ankerindretning i henhold til EN 795: 2012.
- Bemærk! Hvis det delvise system bruges med en ankerindretning af type C i henhold til EN 795: 2012 med en vandret, fleksibel forankringslinje, skal afbøjningen af ankerindretningen også overvejes, når den nødvendige afstand under brugeren bestemmes. Vær opmærksom på detaljerne i brugsanvisningen til ankerenheden.
- Bemærk! Efter et fald over en kant er der risiko for kvæstelser under fangst, hvis den faldende person kolliderer mod dele af bygningen eller konstruktionen.
- Særlige redningsforanstaltninger skal fastsættes og trænes i tilfælde af fald over en kant.

### 8 - PERIODISK INSPEKTION

Dette udstyr skal undersøges mindst én gang hvert år. En kompetent person, som er uddannet og kvalificeret, skal inspicere dette udstyr i overensstemmelse med disse instruktioner, og passende detaljer om inspektionen skal registreres.

**Udfyld formularen Bilag V ved hver periodiske inspektion og vedhæft et nyt inspektionsmærke med den næste inspektionsdato.** Undersøgelingsfrekvensen øges i henhold til de gældende regler.

Garantien er ugyldig, hvis periodiske inspektioner ikke udføres og spores som beskrevet ovenfor.

Hvis du opdager fejl, skader på dit produkt, eller produktmærkningen ikke er læselig, eller hvis du er i tvivl om dets sikkerhed, skal PPE straks trækkes ud af drift og returneres til producenten eller et autoriseret servicecenter for inspektion eller bortskaffelse.

## 9 - LEVETID

Den maksimale levetid for PPE, der overvejende er metal, vurderes som ubegrænset, men denne maksimale levetid reduceres dog til 10 år efter fremstillingsdatoen for uåbnede produkter. Der er dog faktorer, der kan reducere produktets styrke betydeligt og forkorte dets levetid: Forkert opbevaring, forkert brug, faldstop, mekanisk deformation, produktfald fra en højde, slid, elektrisk ledningsevne, kontakt med kemiske produkter (syrer og alkalier) eller skarpe kanter, udsættelse for stærke varmekilder > 60 °C, UV'er, slid, etc.

## 10 - RFIDMÆRKE

### 10 – 1 INTRODUKTION



Denne enhed indeholder et RFID-mærke (Radio Frequency Identification), som kan bruges til sporing af aktiver. RFID giver mulighed for hurtige markinspektioner, og angiver oplysninger, herunder modelnummer, fremstillingsdato, inspektion / lotnummer, længde og standarder, der er opfyldt. Disse oplysninger varierer fra model til model. Ud over typen af læser og RFID-mærket varierer den optimale RFID-af læsningsafstand afhængigt af læseren, tagretningen og materialet på mediet mellem dem.

### 10 – 2 RFID SPECIFICATION

- RFID-læser skal være Ultra High Frequency (UHF)
- RFID Driftsfrekvens i intervallet 860-960 MHz
- RF Air Protocol: EPC CLASS 1 GEN 2; ISO18000-6C

### 10 – 3 LISTE OVER PRODUKTER OG PLACERING AF RFID MÆRKET (SE TAB 1)

Produkter, der ikke kan mærkes med RFID-etiket, indeholder 2D strekkoder i stedet for at læse det unikke identifikationsnummer (UID).

### 10 – 4 BRUG/DRIFT

Det personlige beskyttelsesudstyr (PPE), du lige har modtaget, er udstyret med et RFID-mærke med et unikt identifikationsnummer i form af elektronisk produktkode (EPC).

Med dette unikke nummer kan du finde produktrelateret information i Security Suite-software. Venligst følg linket herunder for mere information om Safety Suite.

<https://www.honeywellaidc.com/solutions/connected-worker/safety-suite>

### 10 – 5 ANBEFALINGER

Efter rengøring af din PPE skal du scanne dit RFID-mærke for at kontrollere, at det ikke er blevet beskadiget.

## 11 - MILJØBESKYTTELSE



Anvendelsen af WEEE-symbolet indikerer, at dette produkt ikke må behandles som husholdningsaffald. Ved at sikre, at dette produkt bortskaffes korrekt, medvirker du til at beskytte miljøet. Du kan få yderligere detaljerede oplysninger om genbrug af dette produkt hos de lokale myndigheder, din renovatør eller det sted, hvor du har købt produktet;

General information	
Standarder	EN 353-2:2002
Maks. antal brugere	1
Maks. vægtbelastningsgrænse	140 kg
Mål	70 mm x 102 mm x 26 mm (uden reb og forlængelse)
Forlængelseslængde	0,3 m (inkl. snapkrog)
Enhedens vægt (kg)	400 g (uden reb)
Driftstemperatur	-30 °C til +50 °C

# GEBRAUCHSANWEISUNG

## RG300 AUTOMATISCHES AUFFANGGERÄT

Persönliche Ausrüstung für die Absturzsicherung  
Entspricht Standard EN 353-2:2002 und der PSA-Regulierung (EU) 2016/425

### 1 - ÜBERSICHT

Sie haben unsere persönliche Schutzausrüstung (PSA) der Klasse III für den Schutz vor schweren Verletzungen und Todesfällen erworben und wir danken Ihnen für Ihr Vertrauen. Um Ihre vollständige Zufriedenheit mit diesem Produkt sicherzustellen, müssen Sie **VOR JEDER VERWENDUNG** die Anweisungen in diesem Handbuch befolgen. Dieses Handbuch behandelt das automatische Auffanggerät RG300 für Arbeiten in großen Höhen.

Das Arbeiten in großen Höhen ist gefährlich und kann zu schweren Unfällen und Verletzungen führen. Wir möchten Sie darauf hinweisen, dass Sie bei einem Unfall, einer Verletzung oder einem Todesfall (ob Sie selbst oder Dritte betroffen sind) während oder nach der Verwendung eines unserer Produkte persönlich haftbar sind.

#### **⚠️ WARNUNG:**

Wir empfehlen, diese Anleitung vor jeder Verwendung zu lesen. Weiterhin haftet der Hersteller oder sein Vertreter nicht für die Verwendung, Lagerung oder Wartung in anderer Weise als in dieser Anleitung beschrieben.

Die Gewährleistung im Rahmen der Produktgarantie setzt weiterhin die Einhaltung der Anweisungen des Herstellers voraus. Deren Nichteinhaltung führt zum Erlöschen der Garantie. Diese Garantie gilt nur für einen Käufer des Produkts vom Hersteller, es sei denn, dass die vom Hersteller genehmigten vertraglichen Bestimmungen anderes festlegen.

**WENN DER KÄUFER NICHT DER BENUTZER IST, MUSS ER DIESE ANWEISUNGEN AN DEN TATSÄCHLICHEN ENDBENUTZER WEITERGEBEN. ES WIRD NACHDRÜCKLICH EMPFOHLEN, PSA WO IMMER MÖGLICH LEDIGLICH EINEM EINZIGEN BENUTZER ZUZUWEISEN.**

**WENN DAS PRODUKT AUSSERHALB DES ERSTEN BESTIMMUNGSLANDES VERKAUFT WIRD, MUSS DER HÄNDLER SICHERSTELLEN, DASS DAS PRODUKT DEN IN DIESEM LAND GELTENDEN GESETZEN ENTSpricht UND EINE BEDIENUNGSANLEITUNG IN DER JEWELIGEN LANDESSPRACHE BEIFÜGEN, DIE ALLEN ANFORDERUNGEN VON EN 353-2:2002 UND DER PSA-VERORDNUNG (EU) 2016/425 ENTSpricht.**

**PRODUKTKOMPATIBILITÄT MIT ANDERER PSA (AUFFANGGURTEN, ANKERN UND VERBINDUNGSVORRICHTUNGEN):** STELLEN SIE SICHER, DASS DIE VON IHNEN ERWORBENE PSA MIT DEN EMPFEHLUNGEN FÜR ANDERE KOMPONENTEN DES ABSTURZSICHERUNGSSYSTEMS KOMPATIBEL IST, UND DASS SICH DEREN SICHERHEITSFUNKTIONEN NICHT GEGENSEITIG STÖREN.

Nur ein **Auffanggurt** darf zum Halten des Körpers benutzt werden. Dieser muss **EN 361 entsprechen**.

#### 1 – 1 LISTE DER BETROFFENEN PRODUKTE (vgl. Teil I – LISTE DER BETROFFENEN PRODUKTE)

#### 1 – 2 KONTAKT

##### Honeywell Fall Protection France SAS

35-37, rue de la Bidauderie 18100, VIERZON CEDEX – FRANKREICH

Tel.: (33) 02 48 52 40 40, Fax: (33) 02 48 71 04 97

IS.PPE.TECHSUPPORT.EUROPE@honeywell.com

00 800 33 44 28 03

[www.honeywellsafety.com](http://www.honeywellsafety.com)

#### 1 – 3 PRODUKTBESCHREIBUNG (vgl. die Abbildung in Teil II)

1 – Auffanggerät; 2 – Gurtband-Erweiterung; 3 – Sturzindikator; 4 – Automatischer Verriegelungshaken;  
5 – Kernmantelseil Ø 11 mm; Ummantelung: Polyester; Kern: Polyamid; 6 – Karabiner; 7 – RFID-Aufkleber

### 2 - SCHULUNG

Die Verwendung unserer Produkte ist auf kompetente Personen beschränkt, die in angemessener Weise (von einer autorisierten Person oder Organisation) ausgebildet wurden oder unter Aufsicht eines kompetenten Vorgesetzten stehen.

Die Absolvierung dieser Schulung muss durch ein Schulungszertifikat dokumentiert werden, das Datum, Ort, Name und Unternehmen der Schulungsorganisation, den vollständigen Name des Benutzers usw. angibt.

Machen Sie sich mit dieser PSA vertraut und stellen Sie sicher, dass Sie ihre Funktionsweise vollständig verstanden haben (vgl. Kapitel 7 – VERWENDUNG).

Personen, die in großer Höhe arbeiten, müssen sich in einem guten körperlichen Zustand befinden. Bestimmte medizinische Zustände (Medikamenteneinnahme, kardiovaskuläre Erkrankungen u. dgl.) können die Sicherheit des Benutzers während der normalen Verwendung der PSA beeinträchtigen. Konsultieren Sie in Zweifelsfällen einen Arzt.

### 3 - EINHALTUNG DES EUROPÄISCHEN STANDARDS

Das automatische Auffanggerät RG300 entspricht den folgenden gesetzlichen Bestimmungen:

- EN 353-2:2002 Persönliche Schutzausrüstung gegen Stürze aus großer Höhe – Teil 2: Mitlaufende Auffanggeräte einschließlich beweglicher Führung. Einschließlich optionaler Staubkonditionierung.
- Kantengeprüfte PSA-R/11.075 version 1
- Getestet mit 140 kg Gewicht PSA-R/11.062 version 1

PSA-Produkte wurden einer Standardprüfung bei einer Meldestelle unterzogen, bei der bescheinigt wurde, dass alle Ausrüstungsgegenstände und die entsprechenden Anweisungen ordnungsgemäß der Regulierung (EU) 2016/425 entsprechen.



Dieses Produkt darf nicht mit Öl kontaminiert oder der Umgebung von Öl verwendet werden.

#### 4 - TRANSPORT UND LAGERUNG

Die korrekte Lagerung Ihrer PSA sorgt für eine längere Lebensdauer und verbessert Ihre Sicherheit.

Achten Sie beim Transport und bei der Lagerung darauf, dass Ihre PSA von Wärmequellen, Feuchtigkeit, korrosiver Atmosphäre, ultravioletter Strahlung usw. entfernt ist, und vermeiden Sie Stöße oder übermäßige Vibrationen.

#### 5 - REINIGUNG

Die ordnungsgemäße Pflege Ihrer PSA gewährleistet eine längere Lebensdauer des Produkts und verbessert Ihre Sicherheit. Beachten Sie unbedingt die folgenden Richtlinien:

- Reinigen Sie das Produkt mit Wasser und milder Seife. Verwenden Sie unter keinen Umständen Lösungsmittel oder Säuren/alkalische Reinigungsmittel.
- Lassen Sie das Produkt natürlich in einem gut belüfteten Bereich ohne offenes Feuer oder andere Wärmequellen trocknen.

#### 6 - VOR DER VERWENDUNG

Führen Sie vor jeder Verwendung eine gründliche Sichtprüfung durch, um sicherzustellen, dass die PSA sowie alle anderen Geräte, mit denen sie verbunden werden könnte (Anschluss, Gurt ...), vollständig sind. Treffen Sie alle erforderlichen Vorkehrungen, damit Notfall- oder andere Rettungsaktionen in vollständiger Sicherheit durchgeführt werden können. Falls Ihr Produkt beschädigt ist, wenden Sie sich an den Hersteller oder einen autorisierten Vertreter. Wenn Sie Zweifel hinsichtlich des sicheren Zustands des Produkts haben oder wenn das Produkt zum Aufhalten eines Sturzes verwendet wurde, ist es für Ihre persönliche Sicherheit wichtig, dass die PSA außer Betrieb genommen und an den Hersteller oder an ein qualifiziertes Reparaturzentrum zur Prüfung oder zur Entsorgung übergeben wird. Nach der Prüfung wird das Zentrum entweder eine schriftliche Genehmigung zur Wiederverwendung der PSA aussprechen oder eine solche ablehnen. Es ist strengstens untersagt, eine PSA selbst zu modifizieren oder zu reparieren. Nur der Hersteller oder das Reparaturzentrum ist für die Durchführung von Reparaturen qualifiziert. Wenn ein vollständiges System geliefert wird, dürfen die Bauteile nicht ausgetauscht werden.

Überprüfen Sie vor jeder Verwendung den Zustand des mitlaufenden Auffanggeräts und der beweglichen Führung. Prüfen Sie sorgfältig die folgenden Punkte:

- Freie Beweglichkeit des Bremshebels und der Feder für die Zurückführung des Hebels. Der RG300-Bremshebel ist darauf ausgelegt, einen Sturz über eine begrenzte Strecke anzuhalten, wobei die Aufhängkraft unter 6 kN liegt.
- Überprüfen Sie die Sperrfunktion des Auffanggeräts (Abb. 2).
- Prüfen Sie, ob der Sturzindikator aktiviert wurde (vgl. Abbildung 3).
- Allgemeines Erscheinungsbild der beweglichen Führung, insbesondere das Ausmaß der Abnutzung.
- Überprüfen Sie das allgemeine Erscheinungsbild der Verankerungstütze, insbesondere das Ausmaß der Abnutzung.
- Prüfen Sie das Gerät aus Alterungserscheinungen (Risse, Abnutzung, Verbrennungen u. dgl.).
- Korrekte Funktionsweise der Karabiner und Verriegelungshaken.
- Anzeichen für Korrosion oder Verformungen.

#### VERWENDEN SIE DAS GERÄT NICHT, WENN SIE DAS WARNZEICHEN AUF DER GURT BAND-ERWEITERUNG SEHEN (vgl. Abbildung 3).

#### 7 - VERWENDUNG

Das automatische Auffanggerät RG300 ist ein Auffanggerät mit Selbstsperrfunktion und Führungseinrichtung für die sichere Arbeit an Gebäudefassaden, Rohbauten, auf Dächern, Türmen usw. (Abb. 1). Im Falle eines Sturzes rastet das Gerät sofort am Seil ein.

- Körpergewicht und Kleidung des Trägers dürfen zusammen mit dem Gerät 140 kg nicht überschreiten (vgl. die Produktmarkierung).
- Lassen Sie keine Lockerung des Seils zu und bewegen Sie sich nicht oberhalb des Verankerungspunktes (Abb. 4).
- Die Temperaturgrenzwerte für das automatische Auffanggerät RG300 liegen zwischen -30 °C und +50 °C.
- **Verwenden Sie das Produkt nicht außerhalb der angegebenen Grenzwerte oder für andere als die vom Hersteller beabsichtigten Zwecke.**

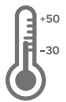

##### 7 – 1 ANSCHLUSS

Das automatische Auffanggerät RG300 muss mit einem Auffanggurt (gemäß EN 361) verwendet werden. Es darf niemals mit einem Hüftgürtel zur Arbeitsplatzpositionierung verwendet werden. Es darf mit dem Auffanggurt AUSSCHLIESSLICH über den mitgelieferten automatischen Verriegelungshaken (EN 362) verbunden werden. Die Länge des Teils, der das Auffanggerät mit dem Auffanggurt verbindet, darf nicht modifiziert werden (beispielsweise darf kein Miniatur-Halteband angebracht werden).

#### FÜGEN SIE NIEMALS EIN ZUSÄTZLICHES VERBINDUNGSELEMENT ZWISCHEN DEM VERRIEGELUNGSHAKEN UND DEM AUFFANGGURT HINZU.

##### 7 – 2 INSTALLATION

Befestigen Sie das Ende des Seils mit dem Karabiner, um die Verankerungstütze zu sichern und auszurichten. Das automatische Auffanggerät RG300 kann nur mit dem mitgelieferten kantengeprüften, statischen Kernmantelseil mit 11 mm Durchmesser verwendet werden. Tauschen Sie das Seil oder andere Bauteile niemals aus.

### 7 – 3 VERANKERUNGSPUNKT

Zur Verwendung mit Verankerungsgeräten gemäß Standard EN 795. Prüfen Sie, ob das Verankerungspunkt-System:

- EN795 entspricht oder eine Bremsstärke von mehr als 12 kN hat, wenn es sich um einen strukturellen Anker handelt oder Teil der Struktur (z. B. Wand, Pfosten, Stahlträger o. dgl.) ist
- sich oberhalb des Bedieners befindet
- optimal zum Verankerungssystem passt
- keine scharfen Kanten aufweist

### 7 – 4 MINIMALE ARBEITSHÖHE

Überprüfen Sie vor der Verwendung des automatischen Auffanggeräts RG300 den minimalen Freiraum unter den Füßen des Bedieners, um Kollisionen mit der Struktur zu vermeiden (Abb. 5).

Für zulässige minimale Freiräume vgl. die nachfolgende Tabelle:

Designation EN	Referenz	Freiraum für vertikalen Einsatz (m)	Freiraum für horizontalen Einsatz (m)
RG300 mit Führung, 5 m	1035931	3,25	6,25
RG300 mit Führung, 10 m	1035932	3,5	6,5
RG300 mit Führung, 15 m	1035933	3,75	6,75
RG300 mit Führung, 20 m	1035934	4	7
RG300 mit Führung, 25 m	1035935	4,25	7,25
RG300 mit Führung, 30 m	1035936	4,5	7,5
RG300 mit Führung, 40 m	1035937	5	8
RG300 mit Führung, 50 m	1035938	5,5	8,5

### 7 – 5 HORIZONTALE VERWENDUNG

Das automatische Auffanggerät RG300 wurde erfolgreich für die horizontale Verwendung und mögliche simulierte Stürze über eine Kante getestet. Bei diesen Tests wurde eine Stahlstange mit einem Radius von 0,5 mm ohne Grate verwendet. Gemäß diesen Tests ist das Gerät zur Verwendung über Kanten wie etwa gewalzten Stahlprofilen, Holzbalken oder verkleideten und abgerundeten sicheren Brüstungen geeignet.

Bei horizontalen oder schiefen Anwendungen mit der Gefahr von Abstürzen über eine Kante ist Folgendes zu beachten:

- Wenn die vor Beginn der Arbeit durchgeführte Risikobewertung zeigt, dass der Radius der Absturzkante kleiner als 0,5 mm ist und/oder die Kante Grate aufweist, müssen vor Beginn der Arbeit Vorkehrungen getroffen werden, um die Gefahr eines Sturzes über die Kante oder einen Kantenschutz auszuschließen, oder Sie sollten sich an den Hersteller wenden.
- Der Ankerpunkt für die bewegliche Führung darf nicht unter der Standebene des Benutzers liegen.
- Die Krümmung an der Kante (gemessen zwischen den beiden Schenkeln der Befestigung/der beweglichen Führung) muss mindestens 90° betragen.
- Das Teilsystem muss immer so verwendet werden, dass das Seil nirgends schlaff ist. Die Länge darf nur angepasst werden, wenn sich der Benutzer nicht in Richtung der Sturzkante bewegt.
- Zur Vermeidung eines Pendelsturzes sollten der Arbeitsbereich und die seitlichen Bewegungen von der Mittelachse an beiden Seiten jeweils auf einen Maximalwert von 1,50 m beschränkt werden. In anderen Fällen dürfen keine einzelnen Ankerpunkte verwendet werden, sondern ein Verankerungsgerät der Klasse C oder D gemäß EN 795:2012.
- Hinweis: Wenn das Teilsystem mit einer Verankerungsgerät des Typs C gemäß EN 795:2012 mit einer horizontalen beweglichen Führung verwendet wird, muss auch die Krümmung des Verankerungsgeräts für die Bestimmung des erforderlichen Freiraums unterhalb des Benutzers berücksichtigt werden. Beachten Sie die Details in der Gebrauchsanweisung des Verankerungsgeräts.
- Hinweis: Nach einem Sturz über eine Kante besteht die Gefahr von Verletzungen beim Auffangen, wenn die abstürzende Person mit Teilen des Gebäudes oder der Struktur kollidiert.
- Für Stürze über eine Kante müssen besondere Rettungsmaßnahmen vorgesehen und eingeübt werden.

### 8 – REGELMÄSSIGE INSPEKTION

Diese Ausrüstung muss mindestens einmal pro Jahr überprüft werden. Eine sachkundige, gut ausgebildete und qualifizierte Person muss das Gerät unter Beachtung dieser Anweisungen inspizieren und die entsprechenden Einzelheiten der Inspektion aufzeichnen.

**Füllen Sie bei jeder regelmäßigen Inspektion das Formular in Anlage Nr. V aus und bringen Sie ein neues Prüfkennzeichen mit dem nächsten Inspektionsdatum an.** Die Prüfungshäufigkeit nimmt gemäß den geltenden Bestimmungen zu.

Die Garantie erlischt, wenn die regelmäßigen Inspektionen nicht wie oben beschrieben durchgeführt und nachverfolgt werden.

Wenn Sie Fehlfunktionen oder Beschädigungen des Produkts feststellen, die Produktmarkierungen nicht lesbar sind oder Sie Bedenken hinsichtlich der Sicherheit haben, muss die PSA sofort außer Betrieb genommen und an den Hersteller oder ein autorisiertes Servicezentrum zur Reparatur oder Entsorgung zurückgegeben werden.

## 9 - LEBENSDAUER

Die maximale Lebensdauer von PSA-Geräten, die vorwiegend aus Metall bestehen, gilt als unbegrenzt, jedoch reduziert sich diese maximale Lebensdauer für nicht-öffnende Produkte auf 10 Jahre nach dem Herstellungsdatum. Es gibt jedoch Faktoren, die die Widerstandsfähigkeit des Produkts erheblich verringern und seine Lebensdauer verkürzen können: unsachgemäße Lagerung, unsachgemäßer Gebrauch, Einsatz bei Stürzen, mechanische Verformungen, Fall des Produkts aus großer Höhe, Verschleiß, elektrischer Stromfluss, Kontakt mit chemischen Produkten (Säuren und Laugen) oder scharfen Kanten, Einwirkung starker Wärmequellen > 60 °C, UVs, Abrieb usw.

## 10 - RFID-TAG

### 10 – 1 EINFÜHRUNG



Dieses Gerät enthält ein RFID-Tag (Radiofrequenz-Identifikation), das zur Asset-Verfolgung verwendet werden kann. Die RFID ermöglicht schnelle Vor-Ort-Kontrolle und enthält Informationen wie Modellnummer, Herstellungsdatum, Inspektions-/Chargennummer, Länge und erfüllte Normen. Diese Informationen variieren von Modell zu Modell. Zusätzlich zum Lesetyp und zum RFID-Tag variiert die optimale RFID-Lesedistanz Lesegerät, Ausrichtung des Tags und dem Material des Mediums dazwischen.

### 10 – 2 RFID-SPEZIFIKATION

- Der RFID-Leser muss Ultrahochfrequenz (UHF) unterstützen.
- RFID erfordert eine Betriebsfrequenz im Bereich von 860 bis 960 MHz
- RF-Luftprotokoll: EPC-KLASSE 1 GEN 2; ISO18000-6C

### 10 – 3 LISTE DER PRODUKTE UND POSITION DES RFID-TAGS (SIEHE TAB 1)

Produkte, die nicht mit einem RFID-Etikett versehen werden können, enthalten stattdessen 2D-Barcodes zum Lesen der eindeutigen Identifikationsnummer (UID).

### 10 – 4 NUTZUNG/EINSATZ

Die persönliche Schutzausrüstung (PSA), die Sie vor Kurzem erhalten haben, ist mit einem RFID-Tag ausgestattet, das eine eindeutige Identifikationsnummer in Form des elektronischen Produktcodes (EPC) enthält.

Mit dieser eindeutigen Nummer finden Sie produktbezogene Informationen in der Safety Suite-Software. Bitte folgen Sie dem Link unten, um weitere Informationen zur Safety Suite zu erhalten.

<https://www.honeywellaidc.com/solutions/connected-worker/safety-suite>

### 10 – 5 EMPFEHLUNGEN

Scannen Sie Ihren RFID-Tag nach der Reinigung Ihrer PSA, um sicherzustellen, dass er nicht beschädigt ist.

## 11 - UMWELTSCHUTZ



Durch die Verwendung des WEEE-Symbols wird darauf hingewiesen, dass dieses Produkt nicht als normaler Hausmüll behandelt werden darf. Indem Sie dieses Produkt korrekt entsorgen, tragen Sie zum Schutz der Umwelt bei. Detailliertere Informationen zum Recycling dieses Produktes erhalten Sie von den Kommunalbehörden, von Ihrem Müllabfuhrunternehmen oder im Geschäft, in dem Sie dieses Produkt gekauft haben

### Allgemeine Informationen

Standards	EN 353-2:2002
Max. Anzahl der Benutzer	1
Max. Gewichtslast	140 kg
Abmessungen	70 mm x 102 mm x 26 mm (ohne Seil und Erweiterung)
Länge der Erweiterung	0,3 m (mit Verriegelungshaken)
Gewicht des Geräts (kg)	400 g (ohne Seil)
Betriebstemperatur	-30 °C bis +50 °C

# ΟΔΗΓΙΕΣ ΧΡΗΣΗΣ

## ΑΥΤΟΜΑΤΟΣ ΑΝΑΚΟΠΤΗΣ ΠΤΩΣΗΣ RG300

Μέσα ατομικής προστασίας έναντι πτώσεων

Συμμορφώνεται με το πρότυπο EN 353-2:2002 και τον Κανονισμό 2016/425 (ΕΕ) σχετικά με τα ΜΑΠ

### 1 - ΕΠΙΣΚΟΠΗΣΗ

Έχετε αγοράσει το μέσο ατομικής προστασίας (ΜΑΠ) Κατηγορίας III για την προστασία από τον κίνδυνο σοβαρών και θανατηφόρων τραυματισμών και σας ευχαριστούμε για την εμπιστοσύνη σας. Για να εξασφαλίσετε την πλήρη ικανοποίησή σας με αυτό το προϊόν, **ΠΡΙΝ ΑΠΟ ΚΑΘΕ ΧΡΗΣΗ**, ακολουθήστε τις οδηγίες αυτού του εγχειριδίου.

Αυτό το εγχειρίδιο καλύπτει τη συσκευή Αυτόματου Ανακόπτη Πτώσης RG300 για εργασία σε ύψος.

Η εργασία σε ύψος είναι επικίνδυνη και μπορεί να προκαλέσει σοβαρά ατυχήματα και τραυματισμούς. Σας υπενθυμίζουμε ότι είστε προσωπικά υπεύθυνος σε περίπτωση ατυχήματος, τραυματισμού ή θανάτου, δικού σας ή τρίτου, κατά τη διάρκεια ή μετά τη χρήση ενός από τα προϊόντα μας.

#### ΠΡΟΕΙΔΟΠΟΙΗΣΗ:

Συνιστούμε να διαβάσετε αυτές τις οδηγίες πριν από κάθε χρήση. Επιπλέον, ο κατασκευαστής ή ο αντιπρόσωπός του δεν αναλαμβάνει καμία ευθύνη για τη χρήση, τη φύλαξη ή τη συντήρηση που πραγματοποιείται με τρόπο διαφορετικό από αυτόν που περιγράφεται στις παρούσες οδηγίες.

Η κάλυψη εγγύησης που παρέχεται βάσει της εγγύησης του προϊόντος υπόκειται επίσης σε συμμόρφωση με τις οδηγίες του κατασκευαστή. Η μη συμμόρφωση θα έχει ως αποτέλεσμα την ακύρωση της εγγύησης. Η παρούσα εγγύηση παρέχεται από τον κατασκευαστή μόνο σε έναν αγοραστή του προϊόντος, εκτός αν ορίζεται διαφορετικά από τις συμβατικές διατάξεις που έχουν εγκριθεί από τον κατασκευαστή.

ΕΑΝ Ο ΑΓΟΡΑΣΤΗΣ ΔΕΝ ΕΙΝΑΙ Ο ΧΡΗΣΤΗΣ, ΠΡΕΠΕΙ ΝΑ ΠΑΡΑΔΩΣΕΙ ΑΥΤΕΣ ΤΙΣ ΟΔΗΓΙΕΣ ΣΤΟΝ ΠΡΑΓΜΑΤΙΚΟ ΤΕΛΙΚΟ ΧΡΗΣΤΗ. ΟΠΟΤΕ ΕΙΝΑΙ ΕΦΙΚΤΟ, ΣΥΝΙΣΤΑΤΑΙ ΕΝΤΟΝΑ ΤΟ ΜΑΠ ΝΑ ΑΝΤΙΣΤΟΙΧΙΖΕΤΑΙ ΠΡΟΣΩΠΙΚΑ ΣΕ ΕΝΑΝ ΧΡΗΣΤΗ.

ΑΝ ΤΟ ΠΡΟΪΟΝ ΠΩΛΗΘΕΙ ΕΚΤΟΣ ΤΗΣ ΠΡΩΤΗΣ ΧΩΡΑΣ ΠΡΟΟΡΙΣΜΟΥ, ΓΙΑ ΤΗΝ ΑΣΦΑΛΕΙΑ ΤΟΥ ΧΡΗΣΤΗ, Ο ΠΡΟΜΗΘΕΥΤΗΣ ΠΡΕΠΕΙ ΝΑ ΔΙΑΣΦΑΛΙΣΕΙ ΟΤΙ ΤΟ ΠΡΟΪΟΝ ΣΥΜΜΟΡΦΩΝΕΤΑΙ ΜΕ ΤΗΝ ΙΣΧΥΟΥΣΑ ΝΟΜΟΘΕΣΙΑ ΤΗΣ ΕΝ ΛΟΓΩ ΧΩΡΑΣ ΚΑΙ ΝΑ ΠΑΡΕΧΕΙ ΟΔΗΓΙΕΣ ΓΙΑ ΤΟ ΠΡΟΪΟΝ ΣΤΗΝ ΚΑΤΑΛΛΗΛΗ ΓΛΩΣΣΑ, ΚΑΛΥΠΤΟΝΤΑΣ ΟΛΕΣ ΤΙΣ ΑΠΑΙΤΗΣΕΙΣ ΤΟΥ EN 353-2:2002 και του Κανονισμού 2016/425 (ΕΕ) σχετικά με τα ΜΑΠ.

**ΣΥΜΒΑΤΟΤΗΤΑ ΤΟΥ ΠΡΟΪΟΝΤΟΣ ΜΕ ΆΛΛΑ ΜΑΠ (ΕΞΑΡΤΥΣΕΙΣ, ΑΓΚΙΣΤΡΑ ΚΑΙ ΣΥΝΔΕΟΜΕΝΕΣ ΣΥΣΚΕΥΕΣ):** ΒΕΒΑΙΩΘΕΙΤΕ ΟΤΙ ΤΟ ΜΑΠ ΠΟΥ ΑΓΟΡΑΣΑΤΕ ΕΙΝΑΙ ΣΥΜΒΑΤΟ ΜΕ ΤΙΣ ΣΥΣΤΑΣΕΙΣ ΓΙΑ ΤΑ ΥΠΟΛΟΙΠΑ ΕΞΑΡΤΗΜΑΤΑ ΤΟΥ ΣΥΣΤΗΜΑΤΟΣ ΑΝΑΣΧΕΣΗΣ ΠΤΩΣΗΣ ΚΑΙ ΟΤΙ ΟΙ ΛΕΙΤΟΥΡΓΙΕΣ ΑΣΦΑΛΕΙΑΣ ΤΟΥΣ ΔΕΝ ΑΝΤΙΚΡΟΥΟΝΤΑΙ ΜΕΤΑΞΥ ΤΟΥΣ.

Μια **ολόσωμη εξάρτηση** πρέπει να είναι η μόνη κατάλληλη συσκευή για τη συγκράτηση του σώματος. Πρέπει να συμμορφώνεται με το πρότυπο **EN 361**.

#### 1 — 1 ΚΑΤΑΛΟΓΟΣ ΣΧΕΤΙΚΩΝ ΠΡΟΪΟΝΤΩΝ (βλέπε μέρος I - ΚΑΤΑΛΟΓΟΣ ΣΧΕΤΙΚΩΝ ΠΡΟΪΟΝΤΩΝ)

#### 1 — 2 ΕΠΙΚΟΙΝΩΝΙΑ

**Honeywell Fall Protection France SAS**  
35-37, rue de la Bidauderie 18100, VIERZON CEDEX – ΓΑΛΛΙΑ  
Τηλ.: (33) 02 48 52 40 40, Φαξ: (33) 02 48 71 04 97  
IS.PPE.TECHSUPPORT.EUROPE@honeywell.com  
00 800 33 44 28 03  
www.honeywellsafety.com

#### 1 — 3 ΠΕΡΙΓΡΑΦΗ ΠΡΟΪΟΝΤΟΣ (βλέπε εικόνα στο μέρος II)

1- Συσκευή συγκράτησης σχοινιού; 2- Ιμάντας επέκτασης; 3- Δείκτης πτώσης; 4- Αυτόματο άγκιστρο ασφαλείας; 5- Σχοινί Kernmantel Ø11 mm, Περιβλήμα: Πολυεστέρας, Πυρήνας: Πολυαμίδιο; 6- Άγκιστρο; 7- Ετικέτα RFID

### 2 - ΕΚΠΑΙΔΕΥΣΗ

Η χρήση των προϊόντων μας περιορίζεται σε αρμόδια άτομα που έχουν υποβληθεί σε κατάλληλη εκπαίδευση (που παρέχεται από εξουσιοδοτημένο πρόσωπο ή οργανισμό) ή υπό την επίβλεψη αρμόδιου επιβλέποντος.

Η ολοκλήρωση αυτής της εκπαίδευσης πρέπει να κατοχυρώνεται με την έκδοση πιστοποιητικού εκπαίδευσης που να δείχνει την ημερομηνία, την τοποθεσία, το όνομα και την εταιρεία του εκπαιδευτικού φορέα, το πλήρες όνομα του χρήστη κ.λπ.

Εξοικειωθείτε με αυτό το ΜΑΠ και βεβαιωθείτε ότι έχετε κατανοήσει πλήρως τον τρόπο λειτουργίας του (βλ. κεφάλαιο 7 - ΧΡΗΣΗ).

Άτομα που εκτελούν εργασία σε ύψος πρέπει να είναι σε καλή φυσική κατάσταση. Ορισμένες ιατρικές παθήσεις (φαρμακευτική αγωγή, καρδιαγγειακή πάθηση, κ.λπ.) μπορεί να επηρεάσουν δυσμενώς την ασφάλεια του χρήστη κατά την κανονική χρήση του ΜΑΠ. Σε περίπτωση αμφιβολίας, συμβουλευτείτε τον γιατρό σας.

### 3 - ΣΥΜΜΟΡΦΩΣΗ ΜΕ ΤΟ ΕΥΡΩΠΑΪΚΟ ΠΡΟΤΥΠΟ

Ο Αυτόματος Ανακόπτης Πτώσης RG300 συμμορφώνεται με την παρακάτω νομοθεσία:

- EN 353-2:2002 Μέσα ατομικής προστασίας έναντι πτώσεων από ύψος - Μέρος 2: Ανακόπτες πτώσης καθοδηγούμενου τύπου που συμπεριλαμβάνουν εύκαμπτο αγκυροβολημένο σχοινί. Συμπεριλαμβάνεται προαιρετικός προσδιορισμός για τη σκόνη.

- Δοκιμασμένο σε ακμές PPE-R/11.075 Εκδοχή 1
- Δοκιμασμένο με βάρος 140 kg PPE-R/11.062 Εκδοχή 1

Τα προϊόντα ΜΑΠ έχουν υποβληθεί σε τυποποιημένη εξέταση από έναν κοινοποιημένο φορέα, ο οποίος πιστοποιεί ότι ο εξοπλισμός και οι αντίστοιχες οδηγίες συμμορφώνονται με τον Κανονισμό 2016/425 (ΕΕ).

Αυτό το προϊόν δεν πρέπει να ρυπανθεί με έλαια ή να χρησιμοποιηθεί σε περιβάλλον με έλαια.

#### 4 - ΜΕΤΑΦΟΡΑ ΚΑΙ ΦΥΛΑΞΗ

Η σωστή φύλαξη του ΜΑΠ εξασφαλίζει μεγαλύτερη διάρκεια ζωής στο προϊόν και διασφαλίζει την ασφάλειά σας.

Κατά τη διάρκεια της μεταφοράς και της φύλαξης, βεβαιωθείτε ότι το ΜΑΠ βρίσκεται μακριά από πηγές θερμότητας, υγρασίας, διαβρωτική ατμόσφαιρα, υπεριώδη ακτινοβολία κ.λπ. και προφυλάξτε το από οποιαδήποτε κρούση ή από έντονους κραδασμούς.

#### 5 - ΚΑΘΑΡΙΣΜΟΣ

Η σωστή φροντίδα του ΜΑΠ εξασφαλίζει μεγαλύτερη διάρκεια ζωής στο προϊόν και διασφαλίζει την ασφάλειά σας. Βεβαιωθείτε ότι τηρείτε αυστηρά τις παρακάτω οδηγίες:

- Καθαρίστε με νερό και ήπιο σαπούνι. Σε καμία περίπτωση μη χρησιμοποιείτε διαλύτες ή καθαριστικά που περιέχουν οξεία/αλκάλια.
- Αφήστε να στεγνώσει φυσικά σε καλά αεριζόμενο χώρο και μακριά από εκτεθειμένες φλόγες ή άλλες πηγές θερμότητας.

#### 6 - ΠΡΙΝ ΑΠΟ ΤΗ ΧΡΗΣΗ

Πριν από κάθε χρήση, απαιτείται διεξοδικός οπτικός έλεγχος για να βεβαιωθείτε ότι το ΜΑΠ, καθώς και οποιοσδήποτε άλλος εξοπλισμός με τον οποίο μπορεί να συνδεθεί (σύνδεσμος, ζώνη...) είναι πλήρη. Πραγματοποιήστε όλες τις απαραίτητες ενέργειες για την ασφαλή διαχείριση καταστάσεων έκτακτης ανάγκης ή επιχειρήσεων διάσωσης. Σε περίπτωση που το προϊόν σας υποστεί ζημιά, συμβουλευτείτε τον κατασκευαστή ή τον εξουσιοδοτημένο αντιπρόσωπο. Εάν έχετε αμφιβολίες σχετικά με την ασφαλή κατάσταση του προϊόντος ή εάν το προϊόν χρησιμοποιήθηκε για την ανάσχεση μιας πτώσης, είναι σημαντικό για την προσωπική σας ασφάλεια να αποσυρθεί το ΜΑΠ από τη χρήση και να αποστέλλεται στον κατασκευαστή ή σε ένα εξειδικευμένο κέντρο επισκευών για έλεγχο ή απόρριψη. Μετά από τον έλεγχο, το κέντρο είτε θα παραδώσει ή θα αρνηθεί να προσκομίσει γραπτή εξουσιοδότηση για επαναχρησιμοποίηση του ΜΑΠ. Απαγορεύεται αυστηρά να τροποποιήσετε ή να επισκευάσετε ένα ΜΑΠ μόνοι σας. Μόνο ο κατασκευαστής ή το κέντρο επισκευών έχουν εξουσιοδότηση να πραγματοποιούν επισκευές. Εάν παρέχεται πλήρες σύστημα, απαγορεύεται η αντικατάσταση των εξαρτημάτων.

Πριν από κάθε χρήση, ελέγξτε την κατάσταση του φορητού συστήματος ανάσχεσης πτώσης και του εύκαμπτου σχοινιού αγκύρωσης. Ελέγξτε προσεκτικά τα παρακάτω:

- Ελεύθερη κίνηση του μοχλού πέδησης και του ελατηρίου που επαναφέρει τον μοχλό. Ο μοχλός πέδησης του RG300 έχει σχεδιαστεί για να σταματάει την πτώση σε περιορισμένη απόσταση, διατηρώντας τη δύναμη ανάσχεσης κάτω από 6 kN.
- Ελέγξτε τη λειτουργία ασφάλισης του ανακόπτη πτώσης (Εικ. 2)
- Ελέγξτε ότι δεν ενεργοποιήθηκε ο δείκτης πτώσης (Βλ. Εικ. 3).
- Γενική εμφάνιση του εύκαμπτου σχοινιού αγκύρωσης, ιδιαίτερα τον βαθμό της φθοράς.
- Ελέγξτε τη γενική εμφάνιση της βάσης αγκύρωσης, ιδιαίτερα τον βαθμό της φθοράς.
- Ελέγξτε για αλλοιώσεις (σχισίματα, φθορά, καψίματα κ.λπ...).
- Σωστή λειτουργία των караμπίνερ και των άγκιστρων ασφαλείας.
- Απουσία σημάδιων διάβρωσης ή παραμόρφωσης.

**ΜΗ ΧΡΗΣΙΜΟΠΟΙΗΣΤΕ ΤΗ ΣΥΣΚΕΥΗ ΕΑΝ ΔΕΙΤΕ ΤΗΝ ΕΤΙΚΕΤΑ ΠΡΟΕΙΔΟΠΟΙΗΣΗΣ ΣΤΟΝ ΙΜΑΝΤΑ ΕΠΕΚΤΑΣΗΣ (Βλ. Εικ. 3).**

#### 7 - ΧΡΗΣΗ

Ο Αυτόματος Ανακόπτης Πτώσης RG300 είναι ένα σύστημα ανάσχεσης πτώσης με λειτουργία αυτόματης ασφάλισης και μια διάταξη οδηγού για την ασφαλή πρόσβαση σε προσώψεις, σκελετούς και οροφές κτηρίων, ουρανοξύστες κ.λπ. (Εικ. 1). Σε περίπτωση πτώσης, θα ασφαλίσει αμέσως στο σχοινί.

- Το βάρος, η ένδυση και ο εξοπλισμός του χρήστη δεν πρέπει να υπερβαίνουν τα 140 kg (βλέπε σήμανση προϊόντος).
- Μην αφήνετε το σχοινί χαλαρό και μην κινείστε πάνω από το σημείο αγκύρωσης (Εικ. 4).
- Τα όρια θερμοκρασίας για τον Αυτόματο Ανακόπτη Πτώσης RG300 είναι από -30 °C έως +50 °C.
- **Να χρησιμοποιείτε το προϊόν λαμβάνοντας υπόψη τους περιορισμούς του και να μην το χρησιμοποιείτε για οποιονδήποτε άλλο σκοπό εκτός από αυτόν για τον οποίο προορίζεται από τον κατασκευαστή.**



#### 7 — 1 ΣΥΝΔΕΣΗ

Ο Αυτόματος Ανακόπτης Πτώσης RG300 πρέπει να χρησιμοποιείται με εξάρτηση ανάσχεσης πτώσης (σύμφωνα με το πρότυπο EN 361). Δεν πρέπει να χρησιμοποιείται ποτέ με ζώνη μέσης για την τοποθέτηση σε θέση εργασίας. Πρέπει να συνδέεται ΑΠΟΚΛΕΙΣΤΙΚΑ με την εξάρτηση χρησιμοποιώντας το παρεχόμενο αυτόματο άγκιστρο ασφαλείας (EN 362). Το μήκος του τμήματος που συνδέει τον ανακόπτη πτώσης με την εξάρτηση δεν πρέπει να τροποποιείται (π.χ. μην προσθέσετε ποτέ αναδέτη μικρού μεγέθους).

**ΜΗΝ ΤΟΠΟΘΕΤΕΙΤΕ ΠΟΤΕ ΠΡΟΣΘΕΤΟ ΣΥΝΔΕΤΙΚΟ ΣΤΟΙΧΕΙΟ ΜΕΤΑΞΥ ΤΟΥ ΑΓΚΙΣΤΡΟΥ ΑΣΦΑΛΕΙΑΣ ΚΑΙ ΤΗΣ ΕΞΑΡΤΗΣΗΣ.**

#### 7 — 2 ΤΟΠΟΘΕΤΗΣΗ

Συνδέστε το άκρο του σχοινιού με το караμπίνερ για να ασφαλίσετε και να προσαρμόσετε τη βάση αγκύρωσης. Ο Αυτόματος Ανακόπτης Πτώσης RG300 μπορεί να χρησιμοποιηθεί μόνο με το δοκιμασμένο σε ακμές, παρεχόμενο χαμηλής ελαστικότητας σχοινί kernmantle, διαμέτρου 11 mm. Ποτέ μην αντικαθιστάτε το σχοινί ή οποιοδήποτε άλλο εξάρτημα.

### 7 — 3 ΣΗΜΕΙΟ ΑΓΚΥΡΩΣΗΣ

Να χρησιμοποιείται με συσκευές αγκύρωσης που συμμορφώνονται με το πρότυπο EN 795. Ελέγξτε ότι το σύστημα σημείου αγκύρωσης:

- συμμορφώνεται με το πρότυπο EN795 ή έχει αντοχή θραύσης μεγαλύτερη από 12 kN, εάν πρόκειται για μόνιμη αγκύρωση ή μέρος του κτίσματος (π.χ. τοίχος, στύλος, χαλύβδινη δοκός...)
- βρίσκεται πάνω από τον χειριστή
- εξυπηρετεί καλύτερα το σύστημα αγκύρωσης
- δεν έχει αιχμηρή ακμή

### 7 — 4 ΕΛΑΧΙΣΤΟ ΥΨΟΣ ΕΡΓΑΣΙΑΣ

Πριν χρησιμοποιήσετε τον Αυτόματο Ανακόπτη Πτώσης RG300, ελέγξτε την ελάχιστη απόσταση διάκενου κάτω από τα πόδια του χρήστη, όπως απαιτείται, για να αποφεύγετε τυχόν πρόσκρουση στο κτίσμα (Εικ. 5)

Για το ελάχιστο επιτρεπόμενο διάκενο, δείτε τον παρακάτω πίνακα:

Όνομασία EN	Αναφορά	Διάκενο για κατακόρυφη χρήση (m)	Διάκενο για οριζόντια χρήση (m)
RG300 με σχοινί αγκύρωσης 5 m	1035931	3,25	6,25
RG300 με σχοινί αγκύρωσης 10 m	1035932	3,5	6,5
RG300 με σχοινί αγκύρωσης 15 m	1035933	3,75	6,75
RG300 με σχοινί αγκύρωσης 20 m	1035934	4	7
RG300 με σχοινί αγκύρωσης 25 m	1035935	4,25	7,25
RG300 με σχοινί αγκύρωσης 30 m	1035936	4,5	7,5
RG300 με σχοινί αγκύρωσης 40 m	1035937	5	8
RG300 με σχοινί αγκύρωσης 50 m	1035938	5,5	8,5

### 7 — 5 ΟΡΙΖΟΝΤΙΑ ΧΡΗΣΗ

Ο Αυτόματος Ανακόπτης Πτώσης RG300 έχει δοκιμαστεί με επιτυχία για οριζόντια χρήση και προσομοίωση πιθανής πτώσης από άκρο. Σε αυτές τις δοκιμές χρησιμοποιήθηκε χαλύβδινη ράβδος χωρίς ρινίσματα, ακτίνας 0,5 mm. Βάση αυτής της δοκιμής, ο εξοπλισμός κρίθηκε κατάλληλος για χρήση σε άκρα, όπως προφίλ εξελασμένου χάλυβα, ξύλινες ή μεταλλικές δοκούς, καθώς και σε σθηθιαίο οροφής με στρογγυλεμένες ακμές.

- Τα παρακάτω πρέπει να λαμβάνονται υπόψη για οριζόντια ή υπό γωνία χρήση όταν υπάρχει κίνδυνος πτώσης από άκρο:
- Εάν κατά την αξιολόγηση κινδύνου που εκτελέστηκε πριν την έναρξη της εργασίας διαπιστώθηκε ότι η ακτίνα καμπυλότητας του άκρου πτώσης είναι μικρότερη από 0,5 mm ή/και το άκρο έχει προεξοχές, πρέπει να λαμβάνονται προφυλάξεις πριν την έναρξη των εργασιών ώστε να αποκλειστεί ο κίνδυνος πτώσης από το άκρο ή να τοποθετείται προστατευτικό σθηθιαίο πριν την έναρξη της εργασίας ή να επικοινωνήσετε με τον κατασκευαστή.
- Το σημείο αγκύρωσης για το εύκαμπτο σχοινί αγκύρωσης δεν μπορεί να είναι κάτω από το επίπεδο που στέκεται ο χρήστης.
- Η εκτροπή από το άκρο (που μετράται μεταξύ των δύο σκελών του συνδετήρα / εύκαμπτου σχοινού αγκύρωσης) πρέπει να είναι τουλάχιστον 90°.
- Το επιμέρους σύστημα πρέπει πάντα να χρησιμοποιείται με τέτοιο τρόπο ώστε να μην υπάρχει χαλάρωση στο σχοινί. Το μήκος μπορεί να ρυθμιστεί μόνο αν ο χρήστης δεν κινείται προς την κατεύθυνση του άκρου πτώσης.
- Για να αποφευχθεί μια πτώση με πιθανότητα ταλάντωσης, ο χώρος εργασίας και οι πλευρικές κινήσεις εκατέρωθεν του κεντρικού άξονα πρέπει να περιορίζονται σε κάθε περίπτωση το πολύ σε 1,50 m. Σε άλλες περιπτώσεις, δεν πρέπει να χρησιμοποιούνται μεμονωμένα σημεία αγκύρωσης, αλλά να χρησιμοποιείται διάταξη αγκύρωσης κατηγορίας C ή D σύμφωνα με το πρότυπο EN 795:2012.
- Σημείωση: Εάν το επιμέρους σύστημα χρησιμοποιείται με διάταξη αγκύρωσης τύπου C που συμμορφώνεται με το πρότυπο EN 795:2012 με εύκαμπτο οριζόντιο σχοινί αγκύρωσης, πρέπει επίσης να λαμβάνεται υπόψη η εκτροπή της συσκευής αγκύρωσης κατά τον καθορισμό του απαιτούμενου διάκενου κάτω από τον χρήστη. Προσέξτε τις λεπτομέρειες στις οδηγίες χρήσης της διάταξης αγκύρωσης.
- Σημείωση: Σε περίπτωση πτώσης από άκρο, υπάρχει κίνδυνος τραυματισμού κατά τη διάρκεια της συγκράτησης, εάν το άτομο συγκρουστεί κατά την πτώση με τμήματα του κτιρίου ή της κατασκευής.
- Πρέπει να προβλέπονται ειδικά μέτρα διάσωσης που να περιλαμβάνουν εκπαίδευση για την περίπτωση πτώσης από άκρο.

### 8 - ΠΕΡΙΟΔΙΚΗ ΕΠΙΘΕΩΡΗΣΗ

Αυτός ο εξοπλισμός πρέπει να επιθεωρείται τουλάχιστον μία φορά τον χρόνο. Ένα αρμόδιο άτομο, κατάλληλα εκπαιδευμένο και εξειδικευμένο, πρέπει να επιθεωρεί αυτόν τον εξοπλισμό σύμφωνα με τις παρούσες οδηγίες και να καταγράφει τα κατάλληλα στοιχεία της επιθεώρησης.

**Σε κάθε περιοδική επιθεώρηση, συμπληρώστε το έντυπο του Παραρτήματος με αριθ. V και επικολλήστε νέα ετικέτα επιθεώρησης με την επόμενη ημερομηνία επιθεώρησης.** Η συχνότητα της επιθεώρησης αυξάνεται σύμφωνα με τους ισχύοντες κανονισμούς.

Η εγγύηση ακυρώνεται αν δεν πραγματοποιούνται και καταγράφονται περιοδικές επιθεωρήσεις, όπως περιγράφεται παραπάνω.

Αν διαπιστώσετε τυχόν βλάβη ή ζημιά στο προϊόν σας, οι σημάνσεις του προϊόντος δεν είναι ευανάγνωστες ή έχετε αμφιβολίες σχετικά με την ασφάλειά του, το ΜΑΠ πρέπει να αποσυρθεί αμέσως από τη χρήση και να επιστραφεί στον κατασκευαστή ή σε εξουσιοδοτημένο κέντρο επισκευών για επιθεώρηση ή απόρριψη.

## 9 - ΔΙΑΡΚΕΙΑ ΖΩΗΣ

Η μέγιστη διάρκεια ζωής των ΜΑΠ που αποτελούνται κυρίως από μεταλλικά μέρη εκτιμάται ότι είναι απεριόριστη, ωστόσο, αυτή η μέγιστη διάρκεια ζωής μειώνεται στα 10 έτη μετά την ημερομηνία κατασκευής των προϊόντων που δεν ανοίγουν. Ωστόσο, υπάρχουν παράγοντες που μπορούν να ελαττώσουν σημαντικά την αντοχή του προϊόντος και να μειώσουν διάρκεια ζωής του: λανθασμένη φύλαξη, λανθασμένη χρήση, ανάσχεση πτώσης, μηχανική παραμόρφωση, πτώση προϊόντος από ύψος, φθορά, ηλεκτρική αγωγιμότητα, επαφή με χημικά προϊόντα (οξέα και αλκάλια) ή με αιχμηρές ακμές, έκθεση σε ισχυρές πηγές θερμότητας > 60°C, υπερϊώδη ακτινοβολία κ.λπ.

## 10 - Ετικέτα RFID

### 10 — 1 ΕΙΣΑΓΩΓΗ



Αυτή η μονάδα ενσωματώνει μια ετικέτα RFID (αναγνώρισης ραδιοσυχνότητας) που μπορεί να χρησιμοποιηθεί για την παρακολούθηση του αντικειμένου. Το RFID επιτρέπει γρήγορες επιθεωρήσεις επί του πεδίου, και καθορίζει τις πληροφορίες περιλαμβανομένου του αριθμού μοντέλου, της ημερομηνίας κατασκευής, του αριθμού επιθεώρησης/παρτίδας, μήκους, και προτύπων που τηρούνται. Αυτά τα στοιχεία ποικίλλουν από μοντέλο σε μοντέλο. Επιπλέον του τύπου αναγνώστη και της ετικέτας RFID, η βέλτιστη απόσταση ανάγνωσης RFID διαφέρει ανάλογα με τον αναγνώστη, τον προσανατολισμό της ετικέτας και το υλικό του μέσου μεταξύ τους.

### 10 — 2 ΠΡΟΔΙΑΓΡΑΦΕΣ RFID

- ο αναγνώστης RFID πρέπει να είναι Ultra High Frequency (UHF)
- Η συχνότητα λειτουργίας RFID στην περιοχή 860-960 MHz
- Πρωτόκολλο αέρα RF: ΚΑΤΗΓΟΡΙΑ EPC 1 GEN 2· ISO18000-6C

### 10 — 3 ΚΑΤΑΛΟΓΟΣ ΠΡΟΪΟΝΤΩΝ ΚΑΙ ΘΕΣΗ ΤΗΣ ΕΤΙΚΕΤΑΣ RFID (ΒΛΕΠΕ ΠΙΝ 1)

Τα προϊόντα τα οποία δεν μπορούν να επισημανθούν με ετικέτα RFID περιέχουν επισήμανση γραμμωτού κώδικα 2D αντί για την ανάγνωση του μοναδικού αριθμού αναγνώρισης (UID).

### 10 — 4 ΧΡΗΣΗ/ΛΕΙΤΟΥΡΓΙΑ

Ο Προσωπικός Προστατευτικός Εξοπλισμός (PPE) που μόλις λάβατε είναι εφοδιασμένος με μια ετικέτα RFID που περιέχει μοναδικό αριθμό ταυτοποίησης με τη μορφή ηλεκτρονικού κωδικού προϊόντος (EPC).

Με αυτόν τον μοναδικό αριθμό, μπορείτε να βρείτε πληροφορίες σχετικά με το προϊόν στο λογισμικό Safety Suite. Ακολουθήστε τον παρακάτω σύνδεσμο για περισσότερες πληροφορίες σχετικά με το Safety Suite.  
<https://www.honeywellaidc.com/solutions/connected-worker/safety-suite>

### 10 — 5 ΣΥΣΤΑΣΕΙΣ

Αφού καθαρίσετε το ΜΑΠ σας, σαρώστε την ετικέτα RFID για να βεβαιωθείτε ότι δεν έχει υποστεί ζημιά.

## 11 - ΤΗΝ ΠΡΟΣΤΑΣΙΑ ΤΟΥ ΠΕΡΙΒΑΛΛΟΝΤΟΣ



Το σύμβολο WEEE δείχνει ότι αυτό το προϊόν δεν πρέπει να αντιμετωπίζεται ως οικιακό απορριμμα. Διασφαλίζοντας την ορθή απορριψη του προϊόντος αυτού, συνεισφέρετε στην προστασία του περιβάλλοντος. Για περισσότερες πληροφορίες σχετικά με την ανακύκλωση αυτού του προϊόντος επικοινωνήστε με τις τοπικές αρχές, την τοπική υπηρεσία οικιακών απορριμμάτων και βιομηχανικών αποβλήτων ή με το κατάστημα από το οποίο αγοράσατε το προϊόν.

### Γενικές πληροφορίες

Πρότυπα	EN 353-2:2002
Μέγ. αριθμός χρηστών	1
Μέγ. όριο βάρους φορτίου	140 kg
Διαστάσεις	70 mm x 102 mm x 26 mm (χωρίς σχοινί και επέκταση)
Μήκος επέκτασης	0,3 m (συμπεριλαμβανομένου του άγκιστρου ασφαλείας)
Βάρος συσκευής (kg)	400 g (χωρίς σχοινί)
Θερμοκρασία λειτουργίας	-30°C έως +50°C

# INSTRUCCIONES DE USO

## ANTICAÍDA DESLIZANTE AUTOMÁTICO RG300

Equipo de protección personal anticaída

Conforme a la norma EN 353-2:2002 y al Reglamento de EPP (UE) 2016/425

### 1 - DESCRIPCIÓN GENERAL

Ha adquirido nuestro equipo de protección individual (EPP) de Clase III para protección contra riesgo de lesiones graves y fatales y le agradecemos la confianza que ha depositado en nosotros. Para garantizar su total satisfacción con este producto, debe seguir las instrucciones de este manual **ANTES DE CADA USO**.

Este manual trata del dispositivo anticaída deslizante automático RG300 para trabajo en altura.

El trabajo en altura es peligroso y puede provocar accidentes y lesiones graves. Le recordamos que tiene responsabilidad personal en caso de accidente, lesión o muerte tanto de usted como de un tercero durante o después del uso de uno de nuestros productos.

#### ADVERTENCIA:

Le recomendamos que lea estas instrucciones antes de cada uso. Además, el fabricante o su representante no asume ninguna responsabilidad por el uso, el almacenamiento o el mantenimiento que no respete las indicaciones descritas en estas instrucciones.

La cobertura de garantía proporcionada en virtud de la garantía del producto también está sujeta al cumplimiento de las instrucciones del fabricante. Si no se cumplen, la garantía quedará anulada. Esta garantía se otorga solo al comprador original del producto al fabricante, a menos que se estipule lo contrario en las disposiciones contractuales aprobadas por el fabricante.

SI EL COMPRADOR NO ES EL USUARIO, DEBERÁ FACILITAR ESTAS INSTRUCCIONES AL USUARIO FINAL REAL. SIEMPRE QUE SEA POSIBLE, SE RECOMIENDA ENCARECIDAMENTE QUE EL EPP SE ASIGNE PERSONALMENTE A UN SOLO USUARIO.

SI EL PRODUCTO SE VENDE FUERA DEL PRIMER PAÍS DE DESTINO, PARA LA SEGURIDAD DEL USUARIO, EL PROVEEDOR DEBE ASEGURARSE DE QUE EL PRODUCTO SEA CONFORME A LA LEGISLACIÓN APLICABLE EN DICHO PAÍS Y FACILITAR LAS INSTRUCCIONES DEL PRODUCTO EN EL IDIOMA ADECUADO, CUBRIENDO TODOS LOS REQUISITOS DE LA NORMA EN 353-2:2002 Y DEL REGLAMENTO DE EPP (UE) 2016/425.

**COMPATIBILIDAD DEL PRODUCTO CON OTROS EPP (ARNESES, ANCLAJES Y DISPOSITIVOS DE CONEXIÓN):** ASEGÚRESE DE QUE EL EPP QUE HA ADQUIRIDO SEA COMPATIBLE CON LAS RECOMENDACIONES DE OTROS COMPONENTES DEL SISTEMA DE RETENCIÓN DE CAÍDAS Y QUE SUS FUNCIONES DE SEGURIDAD NO INTERFIERAN ENTRE SÍ.

Un **arnés de cuerpo entero** debe ser el único dispositivo apropiado para sostener el cuerpo. Debe cumplir con las normas EN 361.

#### 1 – 1 LISTA DE PRODUCTOS AFECTADOS (consulte el apartado I - LISTA DE PRODUCTOS AFECTADOS)

#### 1 – 2 CONTACTO

**Honeywell Fall Protection France SAS**  
35-37, rue de la Bidauderie 18100, VIERZON CEDEX – FRANCIA  
Tel: (33) 02 48 52 40 40, Fax: (33) 02 48 71 04 97  
IS.PPE.TECHSUPPORT@honeywell.com  
00 800 33 44 28 03  
www.honeywellsafety.com

#### 1 – 3 DESCRIPCIÓN DEL PRODUCTO (véase la ilustración del apartado II)

1. Dispositivo anticaídas deslizante; 2. Extensión de cinta; 3. Indicador de caída; 4. Gancho rápido automático; 5. Cuerda trenzada  $\varnothing 11$  mm; Funda: Poliéster; Núcleo: Poliamida; 6. Mosquetón; 7. Etiqueta RFID

### 2 - FORMACIÓN

El uso de nuestros productos está restringido a personas competentes que hayan recibido una formación adecuada (proporcionada por una persona u organización autorizada) o bajo la supervisión de un supervisor competente.

La realización de esta formación deberá registrarse mediante la expedición de un certificado de curso en el que se indique la fecha, la ubicación, el nombre y la empresa de la organización formativa, el nombre completo del usuario, etc.

Familiarícese con este EPP y asegúrese de que ha comprendido perfectamente cómo funciona (consulte el capítulo 7- USO).

Toda persona que realice trabajos en altura debe estar en buenas condiciones físicas. Ciertas afecciones médicas (medicación, estado cardiovascular, etc.) podrían afectar a la seguridad del usuario durante el uso normal del EPP. En caso de duda, consulte con su médico.

### 3 - CUMPLIMIENTO DE LA NORMA EUROPEA

El dispositivo anticaída deslizante automático RG300 se ajusta a la siguiente legislación:

- EN 353-2:2002 equipo de protección personal contra caídas desde altura – parte 2: Sistema anticaída de tipo guiado que incluye una línea de anclaje flexible. Incluido el acondicionamiento opcional al polvo.



- EPP a prueba de bordes cortantes - versión 1
- EPP probado con 140 kg de peso - R/11.062 versión 1

Un organismo notificado ha sometido a examen estándar los productos de EPP, certificando que todo el equipo y las instrucciones correspondientes cumplen debidamente el reglamento (UE) 2016/425.

Este producto no debe estar contaminado con aceite ni utilizarse en un entorno con aceite.

#### 4 - TRANSPORTE Y ALMACENAMIENTO

El correcto almacenamiento de su EPP garantizará una mayor longevidad del producto, así como su seguridad. Durante el transporte y el almacenamiento, asegúrese de que el EPP esté alejado de fuentes de calor, humedad, atmósfera corrosiva, rayos ultravioletas, etc. y evite que el EPP sufra impactos o vibraciones excesivas.

#### 5 - LIMPIEZA

Un cuidado correcto de su EPP garantizará una vida útil más larga del producto y su seguridad. Asegúrese de respetar estrictamente estas directrices:

- Límpielo con agua y jabón neutro. No utilice disolventes o productos de limpieza con ácidos/bases bajo ninguna circunstancia.
- Deje que se seque naturalmente en una zona bien ventilada, lejos de cualquier fuego abierto u otras fuentes de calor.

#### 6 - ANTES DE UTILIZAR

Antes de cada uso, realice un examen visual exhaustivo para asegurarse de que el EPP, así como cualquier otro equipo al que pudiera estar asociado (conector, arnés...), esté completo. Lleve a cabo todas las medidas necesarias para que cualquier operación de emergencia o de rescate se lleve a cabo en total seguridad. En caso de que el producto esté dañado, consulte al fabricante o al agente autorizado. Si tiene alguna duda sobre el estado de seguridad del producto o si el producto se ha utilizado para detener una caída, es esencial para su seguridad personal que el EPP se retire del servicio y se envíe al fabricante o a un centro de reparación cualificado para su comprobación o eliminación. Tras el examen, el centro entregará o rechazará una autorización por escrito para reutilizar el EPP. Queda totalmente prohibida la modificación o reparación del EPP. Solo el fabricante o el centro de reparaciones están cualificados para llevar a cabo las reparaciones. Si se suministra un sistema completo, está prohibido sustituir los componentes. Antes de cada uso, compruebe el estado del sistema anticaídas móvil y de la línea de anclaje flexible. Compruebe los siguientes puntos con cuidado:

- Movimiento libre de la palanca de freno y del resorte de retorno de la palanca. La palanca de freno RG300 está diseñada para detener una caída a una distancia limitada, manteniendo la fuerza de detención por debajo de 6 kN.
- Compruebe la función de bloqueo del sistema anticaída deslizante (Fig. 2)
- Compruebe que el indicador de caída no esté activado (consulte la Fig. 3).
- Aspecto general de la línea de anclaje flexible; en particular, el grado de desgaste.
- Compruebe el aspecto general del soporte de anclaje; en particular, el grado de desgaste.
- Compruebe que no haya deterioro (grietas, desgaste, quemado, etc.).
- Funcionamiento correcto de los mosquetones y del gancho rápido.
- Ausencia de signos de corrosión o deformación.

**NO UTILICE EL DISPOSITIVO SI VE LA ETIQUETA DE ADVERTENCIA EN LA EXTENSIÓN DE LA CINTA (consulte la Fig. 3).**

#### 7 - USO

El anticaída deslizante automático RG300 es un sistema anticaídas con una función de retención automática y de guía para acceder con seguridad a fachadas de edificios, estructuras, tejados, torres, etc. (Fig. 1). En caso de caída, se bloqueará instantáneamente sobre la cuerda.

- El peso, el atuendo y el equipo del usuario no deben superar los 140 kg (consulte las marcas del producto).
- No deje holguras en la cuerda y no se mueva por encima del punto de anclaje (Fig. 4).
- Los límites de temperatura para el anticaída deslizante automático RG300 son de -30 °C a +50 °C.
- **No utilice el producto fuera de sus limitaciones o para cualquier otra finalidad que la prevista por el fabricante.**



##### 7 - 1 CONEXIÓN

El anticaída deslizante automático RG300 debe usarse con un arnés anticaídas (conforme a EN 361). No debe utilizarse nunca con un cinturón para posicionamiento de trabajo. Debe conectarse al arnés EXCLUSIVAMENTE con el gancho automático suministrado (EN 362). No debe modificarse la longitud de la pieza que une el anticaída deslizante al arnés (p. ej., no añada nunca un elemento de amarre en miniatura).

**NO AÑADA NUNCA UN ELEMENTO DE ENLACE ADICIONAL ENTRE EL GANCHO RÁPIDO Y EL ARNÉS.**

##### 7 - 2 INSTALACIÓN

Fije el extremo de la cuerda con mosquetón para asegurar y ajustar el soporte de anclaje. El sistema anticaída deslizante automático RG300 se puede utilizar únicamente con la cuerda estática trenzada a prueba de bordes cortantes suministrada de 11 mm de diámetro. No sustituya nunca la cuerda ni ningún otro componente.

### 7 – 3 PUNTO DE ANCLAJE

Para utilizarse con dispositivos de anclaje conformes a la norma EN 795. Compruebe que el sistema del punto de anclaje:

- es conforme a la norma EN 795 o tiene una resistencia a la rotura superior a 12 kN si se trata de un anclaje estructural o una pieza de la estructura (p. ej. pared, poste, viga de acero...)
- está situado por encima del operario
- se adapta mejor al sistema de anclaje
- no presenta bordes afilados

### 7 – 4 ALTURA MÍNIMA DE TRABAJO

Antes de utilizar el sistema anticaída deslizante automático RG300 compruebe que haya una separación mínima debajo de los pies del usuario, según sea necesario, para evitar choques con la estructura. (Fig. 5)

Para ver la separación mínima permitida, consulte la siguiente tabla:

Designación EN	Referencia	Separación de aire para uso vertical (m)	Separación de aire para uso horizontal (m)
RG300 con línea de anclaje 5 m	1035931	3,25	6,25
RG300 con línea de anclaje 10 m	1035932	3,5	6,5
RG300 con línea de anclaje 15 m	1035933	3,75	6,75
RG300 con línea de anclaje 20 m	1035934	4	7
RG300 con línea de anclaje 25 m	1035935	4,25	7,25
RG300 con línea de anclaje 30 m	1035936	4,5	7,5
RG300 con línea de anclaje 40 m	1035937	5	8
RG300 con línea de anclaje 50 m	1035938	5,5	8,5

### 7 – 5 USO HORIZONTAL

El anticaída deslizante automático RG300 se ha probado correctamente para su uso horizontal y la posible caída simulada al vacío. En estas pruebas se usó una barra de acero con un radio de 0,5 mm sin rebabas. En función de esta prueba, el equipo es adecuado para su uso sobre bordes, como perfiles de acero laminado, vigas o revestimiento de madera y parapeto redondeado.

Se debe tener en cuenta lo siguiente para un uso horizontal u oblicuo cuando existe riesgo de caída al vacío:

- Si la evaluación de riesgo que se realizó antes del inicio del trabajo indica que el radio del borde de caída es menor que 0,5 mm o el borde tiene rebabas, deben tomarse precauciones antes de comenzar el trabajo para descartar el riesgo de caída al vacío o se debe montar una protección de borde antes del inicio del trabajo o debe ponerse en contacto con el fabricante.
- Es posible que el punto de anclaje de la línea de anclaje flexible no esté por debajo del nivel del soporte del usuario.
- La desviación en el borde (medida entre las dos patas del cierre/línea de anclaje flexible) debe ser como mínimo de 90°.
- El sistema parcial deberá utilizarse siempre de forma que no quede holgura en la cuerda. La longitud solo puede ajustarse si el usuario no se mueve en la dirección del borde de caída.
- Para evitar una caída oscilante, los movimientos laterales y el área de trabajo desde el eje medio de ambos extremos deben estar limitados en cada caso a un máximo de 1,50 m. En otros casos, no debe utilizarse ningún punto de anclaje individual, sino un dispositivo de anclaje de clase C o D conforme a la norma EN 795:2012.
- Nota: si el sistema parcial se utiliza con un dispositivo de anclaje tipo C conforme a la norma EN 795:2012 con una línea de anclaje flexible horizontal, también debe tenerse en cuenta la desviación del dispositivo de anclaje a la hora de determinar el espacio necesario debajo del usuario. Preste atención a los detalles en las instrucciones de uso del dispositivo de anclaje.
- Nota: después de una caída al vacío, existe el riesgo de lesiones durante la captura si la persona que cae choca contra las partes del edificio o de la obra.
- Se deben estipular y ensayar medidas especiales de rescate en caso de una caída al vacío.

### 8 – INSPECCIÓN PERIÓDICA

Este equipo debe someterse a inspección al menos una vez al año. Una persona competente, debidamente formada y cualificada, deberá inspeccionar este equipo de acuerdo con estas instrucciones y deberá registrar los datos adecuados de la inspección.

**En cada inspección periódica, rellene el formulario Apéndice número V y adjunte una etiqueta de inspección nueva con la fecha de inspección siguiente.** La frecuencia de examen se incrementará de acuerdo con las normativas aplicables.

La garantía quedará anulada si no se realizan inspecciones periódicas y se realiza un seguimiento de las mismas como se ha descrito anteriormente.

Si detecta algún fallo, daños en el producto o las marcas del producto no son legibles, o si tiene alguna duda sobre su seguridad, el EPP deberá retirarse inmediatamente del servicio y devolverse al fabricante o a un centro de servicio autorizado para su inspección o eliminación.

## 9 - VIDA ÚTIL

La vida máxima de los EPP que son predominantemente de metal se evalúa como ilimitada, sin embargo, esta vida máxima se reduce a 10 años a partir de la fecha de fabricación para productos sin abrir. No obstante, existen factores que pueden reducir considerablemente la solidez del producto y acortar su vida útil: almacenamiento incorrecto, uso incorrecto, retención de caída, deformación mecánica, caída del producto desde una altura, desgaste, conductividad eléctrica, contacto con productos químicos (ácidos y bases) o aristas afiladas, exposición a fuentes de calor intenso > 60 °C, rayos UV, abrasión, etc.

## 10 - ETIQUETA RFID

### 10 – 1 INTRODUCCIÓN



Esta unidad incorpora una etiqueta RFID (Radio Frequency Identification) que se puede utilizar para el seguimiento de los bienes. La etiqueta RFID permite realizar inspecciones rápidas de campo e indica información, como por ejemplo el número de modelo, la fecha de fabricación, el número de inspección/lote, la longitud y las normas que cumple el producto. Esta información varía entre los modelos.

Además del tipo de lector y de la etiqueta RFID, la distancia óptima de lectura de la RFID varía según del lector, la orientación de la etiqueta y el material de la sustancia entre ellos.

### 10 – 2 ESPECIFICACIÓN RFID

- el lector RFID debe ser de Ultra Alta Frecuencia (UHF)
- Frecuencia de funcionamiento de la RFID en el rango 860-960 MHz
- Protocolo RF Air: EPC CLASS 1 GEN 2; ISO18000-6C

### 10 – 3 LISTA DE PRODUCTOS Y POSICIÓN DE LA ETIQUETA RFID (VÉASE PESTAÑA 1)

Los productos que no se pueden marcar con etiquetas RFID contienen códigos de barras en 2D para leer el Número de Identificación Único (UID).

### 10 – 4 USO/MANEJO

El equipo de protección personal (EPP) que ha recibido está equipado con una etiqueta RFID que contiene un número de identificación único en forma de código electrónico de producto (EPC).

Con este número único, puede consultar la información relacionada con el producto en el software Safety Suite. Haga clic en este enlace para obtener más información sobre Safety Suite.  
<https://www.honeywellaidc.com/solutions/connected-worker/safety-suite>

### 10 – 5 RECONENDACIONES

Después de limpiar su EPP, escanee su etiqueta RFID para verificar que no presenta daños.

## 11 - PROTECCIÓN DEL MEDIO AMBIENTE



El uso del símbolo RAEE (Residuos de aparatos eléctricos y electrónicos) indica que este producto no puede eliminarse como cualquier otro residuo. Si garantiza la eliminación correcta del producto, contribuirá a proteger el medioambiente. Para obtener más información sobre el reciclaje del mismo, póngase en contacto con las autoridades locales pertinentes, con el servicio de recogida de residuos o con el establecimiento donde adquirió el producto;

### Información general

Normas	EN 353-2:2002
Número máximo de usuarios	1
Límite de carga de peso máxima	140 kg
Dimensiones	70 mm x 102 mm x 26 mm (sin cuerda y extensión)
Longitud de extensión	0,3 m (incluido el gancho rápido)
Peso del dispositivo (kg)	400 g (sin cuerda)
Temperatura de funcionamiento	de -30 °C a +50 °C

# KASUTUSJUHEND

## AUTOMAATNE KUKKUMISTÖKIS RG300

### Kukkumisvastane isikukaitsevarustus

Vastab standardi EN 353-2:2002 ja isikukaitsevahendite määrase (EL) 2016/425 nõuetele

#### 1 - ÜLEVAADE

Olete osnud meie III klassi isikukaitsevahendi, mis kaitseb raskete vigastuste ja surmajuhtumite ohu eest. Täname teid usalduse eest. Selle tootega täielikuks rahulejäämiseks tuleb **ENNE IGAT KASUTAMIST** järgida selle juhendi juhiseid.

See kasutusjuhend kirjeldab kõrgtööl kasutatavat automaatset kukkumistökist RG300.

Kõrgtööd on ohtlikud ja võivad põhjustada raskeid õnnetusi või vigastusi. Tuletame meelde, et kasutaja vastutab isiklikult meie toote kasutamise ajal või selle tõttu tema enda või kolmanda isikuga toimunud õnnetuse, vigastuse või surmajuhtumi eest.

#### ⚠ HOIATUS

Soovitame need juhised enne igat kasutamist läbi lugeda. Peale selle ei vastuta tootja ega tema esindaja toote kasutamise, ladustamise või hoolduse eest, mis on tehtud muul viisil kui selles juhendis kirjeldatud.

Tootegarantii eeldab tootja juhiste järgimist. Juhiste eiramise korral kaotab garantii kehtivuse. Selle garantii annab tootja ainult ühele toote ostjale, kui tootja kinnitatud lepingusätetega ei ole ette nähtud teisiti.

KUI OSTJA EI OLE KASUTAJA, PEAB TA SELLE JUHENDI ÜLE ANDMA TEGELIKULE KASUTAJALE. VÕIMALUSE KORRAL ON TUNGIVALT SOOVITATAV MÄÄRATA ISIKUKAITSEVAHENDID PERSONAALSelt ÜHELE KASUTAJALE. KUI TOODE MÜÜAKSE VÄLJAPOOLE ESIMEST SIHTRIIKI, SIIS PEAB MÜÜGIESINDUS KASUTAJA OHUTUSE TAGAMISEKS KONTROLLIMA, ET TOODE VASTAB SELLES RIIGIS KEHTIVATELE ÕIGUSAKTIDELE JA ESITAMA TOOTE KASUTUSJUHENDI ETTEHÄHTUD KEELES, JÄRGIDES KÕIKI STANDARDI **EN 353-2:2002** JA ISIKUKAITSEVAHENDITE MÄÄRUSE (EL) 2016/425 NÕUDEID.

**TOOTE KOKKUSOBIVUS MUUDE ISIKUKAITSEVAHENDITEGA (TURVARAKMED, ANKRUD JA ÜHENDUSSEADMED):** KONTROLLIDA, ET TEIE OSTETUD ISIKUKAITSEVAHEND SOBIB KOKKU SOOVITUSTEGA KUKKUMISTÖKISTE MUUDE KOMPONENTIDE KOHTA JA ET NENDE OHUTUSFUNKTSIOONID EI HÄIRI ÜKSTEIST.

**Kogu keha turvarakmed** peavad olema ainus keha hoidmiseks kasutatav seade. Need peavad vastama standardi **EN 361** nõuetele.

#### 1 – 1 ASJAOMASTE TOODETE LOEND (vt I osa – ASJAOMASTE TOODETE LOEND)

#### 1 – 2 KONTAKTANDMED

##### Honeywell Fall Protection France SAS

35-37, rue de la Bidauderie 18100, VIERZON CEDEX – PRANTSUSMAA  
 Tel: (33) 02 48 52 40 40, faks: (33) 02 48 71 04 97  
 IS.PPE.TECHSUPPORT@EUROPE@honeywell.com  
 00 800 33 44 28 03  
[www.honeywellsafety.com](http://www.honeywellsafety.com)

#### 1 – 3 TOOTEKIRJELDUS (vt pilti II osas)

1 – kukkumistökis; 2 – leevendi; 3 – kukkumistähis; 4 – automaatne turvakonks; 5 – kernmantle-kõis Ø11 mm, mantel: polüester, südamik: polüamiid; 6 – karabiin; 7 – RFID-silt

#### 2 - KOOLITUS

Meie tooteid tohivad kasutada ainult kvalifitseeritud isikud, kes on läbinud asjakohase koolituse (mille on korraldanud volitatud isik või organisatsioon) või kasutavad toodet pädeva juhendaja järelevalve all. Selle koolituse läbimine peab olema dokumenteeritud koolitustunnistusega, kus on näidatud kuupäev, asukoht, koolitusorganisatsiooni nimi ja ettevõtte, kasutaja täielik nimi jne.

Tutvuge selle isikukaitsevahendiga ja veenduge, et olete selle tööpõhimõttest täielikult aru saanud (vt ptk 7 "KASUTAMINE").

Kõik, kes teevad tööd suures kõrguses, peavad olema hea füüsilise ettevalmistusega. Mõni terviseseisund (ravimite mõju, südame-veresoonkonna haigus jne) võib isikukaitsevahendi tavapärase kasutamise korral kahjustada kasutaja ohutust. Kahtluse korral pidage nõu arstiga.

#### 3 - VASTAVUS EUROOPA STANDARDILE

Automaatne kukkumistökis RG300 vastab järgmiste õigusaktide nõuetele:

- EN 353-2:2002 Kukkumisvastased isikukaitsevahendid. Osa 2: Juhitavad kukkumist pidurdavad paindliku ankurdusliiniga vahendid Sealhulgas sobivus tolmustesse tingimustesse (valikvarustus).
- Servakatte tehtud standardi PPE-R/11.075 rev. 02/2015 versioon 1.
- Katsetatud kaaluga 140 kg standardi PPE-R/11.062 rev. 06/2018 versioon 1.

Isikukaitsevahendid on läbinud standardse kontrollimise teavitatud asutuses, mis tõendab, et kogu varustus ja asjakohased juhised vastavad täielikult määrase (EL) 2016/425 nõuetele.

See toode ei tohi olla õliga määrdunud ja seda ei tohi kasutada õlises keskkonnas.

## 4 - TRANSPORTIMINE JA LADUSTAMINE

Isikukaitsevahendite nõuetekohane ladustamine tagab toote pikema kasutuskestuse ja kasutaja ohutuse. Transportimise ja ladustamise ajal tuleb kontrollida, et isikukaitsevahendid on eemal soojusallikatest, niiskusest, korrodeerivast keskkonnast, ultraviolettkiirgusest jne. Hoida isikukaitsevahendeid mistahes löögi ja tugeva vibratsiooni eest.

## 5 - PUHASTAMINE

Isikukaitsevahendite nõuetekohane hooldus tagab toote pikema kasutuskestuse ja kasutaja ohutuse. Järgida järgmisi juhiseid:

- Puhastada õrnatoimelise seebi ja veega. Mitte mingil juhul ei tohi kasutada lahusteid ega hapet/leelist sisaldavaid puhastusaineid.
- Lasta kuivada hea õhuvahetusega kohas, eemal lahtisest tulest ja muudest soojusallikatest.

## 6 - ENNE KASUTAMIST

Enne igat kasutamist teha põhjalik visuaalne kontrollimine veendumaks, et isikukaitsevahend ja muu varustus, millega neid ühendatakse (kinnitusdetailid, turvarakmed ...), on komplektned. Rakendada kõik vajalikud meetmed ohuolukorras tegutsemise või päästeoperatsioonide täieliku ohutuse tagamiseks. Kui toode on kahjustunud, pöörduda tootja või volitatud hooldustöökoja poole. Kui on kahtlus, et toode ei ole ohutu või kui toode on rakendunud kukkumise peatamiseks, on kasutaja ohutuse tagamiseks oluline, et isikukaitsevahend kõrvaldatakse kasutuselt ja saadetakse tootjale või kvalifitseeritud hoolduskeskusesse kontrollimiseks või utiliseerimiseks. Pärast kontrollimist annab hoolduskeskus välja kirjaliku loa isikukaitsevahendi taaskasutamiseks või keelab kasutamise. Isikukaitsevahendite muutmise või parandamine on rangelt keelatud. Ainult tootja või hoolduskeskus tohib toodet remontida. Kui tarnitakse terviklik süsteem, on komponentide asendamine keelatud.

Enne igat kasutamist kontrollida liikuva kukkumistõkise ja elastse turvaköie seisukorda. Kontrollida hoolikalt järgmist:

- Lukustushoova ja hoova tagastusvedru vaba liikumine. Toote RG300 lukustushoob on ette nähtud kukkumise peatamiseks lühikese vahemaa jooksul, hoides pidurdusjõudu alla 6 kN.
- Kontrollida kukkumistõkise lukustusfunktsiooni (joonis 2)
- Kontrollida, et kukkumistähis ei ole nähtaval (vt joonis 3).
- Elastse turvaköie üldine välimus, eriti kulumismäär.
- Kontrollida ankurdustoe üldist välimust, eriti kulumismäära.
- Kontrollida, et ei ole kahjustusi (rebendid, kulumine, põletused jms).
- Karabiinide ja turvakonksu õige töötamine.
- Korrosiooni või deformatsiooni tunnuste puudumine.

**SEADET EI TOHI KASUTADA, KUI LEEVENDIL ON KUKKUMISTÄHIS NÄHTAVAL (vt joonis 3).**

## 7 - KASUTAMINE

Automaatne kukkumistõkisk RG300 on iselukustuv ja juhitud kukkumistõkisk ohutuks juurdepääsuks hoonete fassaadidele, karkassidele, katustele, tornidele jne (joonis 1). Kukkumise korral lukustub see kohe turvaköie külge.

- Kasutaja kaal, riietus ja tööriistad ei tohi ületada 140 kg (vt toote märgistust).
- Turvaköiel ei tohi olla lõtku ja sellega ei tohi liikuda ankurduskohast kõrgemale (joonis 4).
- Automaatset kukkumistõkisk RG300 tohib kasutada temperatuuril  $-30^{\circ}\text{C}$  kuni  $+50^{\circ}\text{C}$ .
- **Järgida tuleb toote kasutuspiiranguid ja seda tohib kasutada ainult tootja määratud otstarbel.**



### 7 – 1 ÜHENDAMINE

Automaatset kukkumistõkisk RG300 tuleb kasutada koos turvarakmetega (standardi EN 361 kohaselt). Püsiva töötamisasendi tagamiseks ei tohi seda mitte kunagi kasutada ainult võõrihmaga. Toode tuleb turvarakmete külge ühendada **AINULT** komplekti kuuluva automaatse turvakonksu abil (EN 362). Kukkumistõkisk turvarakmetega ühendava leevendi pikkust ei tohi muuta (ei tohi lisada ankurdusrihma).

**MITTE KUNAGI EI TOHI TURVAKONKSU JA TURVARAKMETE VAHELE LISADA MINGIT VAHELÜLI.**

### 7 – 2 PAIGALDAMINE

Ankurdustoe kinnitamiseks ja kohandamiseks kinnitada turvaköie ots karabiiniga. Automaatset kukkumistõkisk RG300 tohib kasutada ainult komplekti kuuluva staatilise kernmantle-köiega (läbimõõt 11 mm), mis on läbinud servakatse. Mitte kunagi ei tohi asendada turvaköit ega mõnda muud komponenti.

### 7 – 3 ANKURDUSKOHT

Kasutada standardi EN 795 kohase ankurdusvarustusega. Kontrollida, et ankurduskohtade süsteem:

- vastab standardi EN 795 nõuetele või selle tõmbetugevus on suurem kui 12 kN, kui see on konstruktsiooniankur või konstruktsiooni osa (nt sein, post, terastala ...)
- paikneb kasutajast kõrgemal
- sobib ankurdamissüsteemiga
- ei ole terava servaga.

## 7 – 4 MINIMAALNE TÖÖKÕRGUS

Enne automaatse kukkumistõkise RG300 kasutamist kontrollida vajaduse korral minimaalset vaba ruumi kasutaja jalgade tasandist allpool, et vältida kokkupõrget konstruktsiooniga (joonis 5).  
Lubatud minimaalse vahekauguse kohta vt tabelit allpool:

EL-i tähistus	Viide	Vahekaugus vertikaalsel kasutamisel (m)	Vahekaugus horisontaalsel kasutamisel (m)
RG300, 5 m turvakõiega	1035931	3,25	6,25
RG300, 10 m turvakõiega	1035932	3,5	6,5
RG300, 15 m turvakõiega	1035933	3,75	6,75
RG300, 20 m turvakõiega	1035934	4	7
RG300, 25 m turvakõiega	1035935	4,25	7,25
RG300, 30 m turvakõiega	1035936	4,5	7,5
RG300, 40 m turvakõiega	1035937	5	8
RG300, 50 m turvakõiega	1035938	5,5	8,5

## 7 – 5 HORISONTAALNE KASUTAMINE

Automaatset kukkumistõkist RG300 on edukalt katsetatud horisontaalse kasutuse jaoks ja on matkitud võimalikku üle serva kukkumist. Nendes katsetes kasutati kraatideta teraslati (raadius 0,5 mm). Selle katse kohaselt sobib varustus serva ületavaks kasutamiseks (nt valtsitud terasprofiil, puittala või vooderdis ja ümardatud katuserinnatis).

Horisontaal- või kaldasendis kasutamise korral, kui on oht üle serva kukkuda, tuleb arvesse võtta järgmist:

- Kui enne töö alustamist tehtud riskianalüüs näitab, et kukkumisserva raadius on väiksem kui 0,5 mm ja/või serv on kraatidega, tuleb enne töö alustamist rakendada üle serva kukkumist välistavad ettevaatusmeetmed, paigaldada servale kaitsekate või pöörduda tootja poole.
- Elastse turvakõie ankurduskoht ei tohi olla kasutaja seismistasandist madalamal.
- Läbipaindenurk (mõõdetuna kahe kinnituskoha ja elastse turvakõie vahel) peab olema vähemalt 90°.
- Osalist süsteemi tuleb alati kasutada nii, et turvakõis on pingul. Pikkust saab reguleerida ainult siis, kui kasutaja ei liigu kukkumisserva suunas.
- Pendelkukkumise vältimiseks peavad töötamispiirkond ja külgsuunas kummalegi poole liikumise võimalus olema piiratud maksimaalselt 1,50 m keskteljest. Muudel juhtudel ei tohi kasutada üksikuid ankurduskohti, vaid standardi EN 795:2012 kohast C- või D-klassi ankurdusvarustust.
- Märkus. Kui osalist süsteemi kasutatakse standardi EN 795:2012 kohase C-tüüpi ankurdusvarustusega koos horisontaalse elastse turvakõiega, tuleb kasutajast allapoole jääva ettenähtud vahekauguse määramisel arvestada ka ankurdusvarustuse läbipaindega. Pöörata tähelepanu ankurdusvarustuse kasutusjuhendis esitatud täpsematele nõuetele.
- Märkus. Pärast üle serva kukkumist on vigastuskoht, kui kukkuja põrkub vastu hoone või tarindi osasid.
- Määrata kindlaks üle serva kukkumise korral rakendatavad spetsiifilised päästemeetmed ja õpetada neid asjaomastele isikutele.

## 8 - REGULAARNE KONTROLLIMINE

Varustust tuleb kontrollida vähemalt kord aastas. Asjakohase kvalifikatsiooni ja väljaõppega isik peab seda varustust kontrollima nende juhiste kohaselt ja asjakohased ülevaatuse üksikasjad tuleb dokumenteerida.

**Igal regulaarsel kontrollimisel tuleb täita vorm "Lisa nr V" ja lisada uus ülevaatuse klepsilt järgmise kontrollimise kuupäevaga.** Kontrollimise sagedust tuleb suurendada kehtivate eeskirjade kohaselt.

Garantii kaotab kehtivuse, kui toote regulaarset kontrollimist ei toimu ja seda ei jälgita eespool kirjeldatud viisil.

Rikke või kahjustuse tuvastamise korral või kui tootemärgistused on loetamatud või kui on kahtlus, et toode ei ole ohutu, tuleb isikukaitsevahend viivitamatult kasutuselt kõrvaldada ja tagastada tootjale või volitatud hooldustöökotta kontrollimiseks või utiliseerimiseks.

## 9 - KASUTUSKESTUS

Valdavalt metallist isikukaitsevahendite maksimaalset kasutuskestust peetakse piiramatuks, kuid siiski lühendatakse seda avamata toote korral 10 aastani pärast valmistamise kuupäeva. Siiski on tegureid, mis võivad toote tugevust ja selle kasutuskestust märkimisväärselt vähendada: vale ladustamine, vale kasutamine, kukkumise peatamine, mehaaniline deformatsioon, toote kukkumine kõrgelt, kulumine, elektrijuhtivus, kokkupuude kemikaaliga (hape ja leelis) või terava servaga, kokkupuude tugeva soojusallikaga (> 60 °C), ultraviolettkiirgus, hõõrdumine jne.

## 10 - RFID-SILT

### 10 – 1 SISSEJUHATUS



See toode on varustatud toote jälgimiseks kasutatava RFID-sildiga (raadiosagedusliku identimissildiga). RFID-silt võimaldab välitingimustes toodet kiiresti spetsifitseerida, leida toote seerianumbri, valmistamis-, ülevaatuskuupäeva ja partiinumbri, pikkuse ja standarditele vastavuse.

See teave on erinevatel mudelitel erinev. Lisaks sildilugeja ja RFID-sildi tüübile sõltub optimaalne lugemiskaugus lugeja tüübist, sildi paigutusest ja nendevahelise keskkonna koostisest.

### 10 – 2 RFID-I SPETSIFIKATSIOON

- RFID-i lugeja peab toimima ülikõrgsageduslikus (UHF) vahemikus;
- RFID-i toimimissagedus peab jääma vahemikku 860 – 960 MHz;
- RF-leviprotokoll: EPC, KLASS 1, PÕLVKOND 2; ISO18000-6C.

### 10 – 3 TOODETE LOEND JA RFID-SILDI ASUKOHT (VT JAOTIS 1)

Tooted, mida ei saa varustada RFID-sildiga, on unikaalse ID-numbri (UID) asemel varustatud 2D-võttkoodiga.

### 10 – 4 KASUTAMINE/KÄSITSEMINE

Hiljuti saadud isikukaitsevahend (PPE) on varustatud RFID-sildiga, mis sisaldab EPC-vormingus (elektroniline tootekood) unikaalset ID-numbrit.

Selle unikaalse ID-koodi põhjal saate programmist „Safety Suite” leida asjakohast teavet selle toote kohta. Lisa-teavet programmi „Safety Suite” kohta leiате saidilt:

<https://www.honeywellaidc.com/solutions/connected-worker/safety-suite>

### 10 – 5 SOOVITUSED

Veendumiseks, et RFID-silt pole pärast isikukaitsevaheni puhastamist kahjustatud, skannige seda pärast puhastamist.

## 11 - KESKKONNAKAITSE



Sümboli WEEE (elektri- ja elektroonikaseadmete jäätmed) kasutamine viitab sellele, et toodet ei või käidelda koos majapidamisjäätmetega. Tagades selle toote nõuetekohase kõrvaldamise, aitate kaitsta keskkonda. Täpsema teabe saamiseks selle toote ringlussevõtu kohta võtke ühendust kohaliku ametiasutuse, jäätmekäitlusteenuse pakkuja või poega, kust te toote otsite;

### Üldinfo

Standardid	EN 353-2:2002
Max kasutajate arv	1
Max kaalupiir	140 kg
Mõõtmed	70 x 102 x 26 mm (turvakõie ja leevendita)
Leevendi pikkus	0,3 m (turvakonksuga)
Toote kaal (kg)	400 g (turvakõieta)
Töötemperatuur	-30 °C kuni +50 °C

# KÄYTTÖOHJEET

## AUTOMAATTINEN KÖYSITARRAIN RG300

Henkilökohtaiset putoamissuojaimet

Täyttää standardin EN 353-2:2002 ja PPE-asetuksen (EU) 2016/425 vaatimukset.

### 1 - YLEISKATSAUS

Olet ostanut luokan III henkilönsuojaimen (PPE) suojautuaksesi vakavien vammojen ja kuolemanvaaralta. Kiitämme sinua luottamuksesta. Jotta voisit varmistaa täydellisen tyytyväisyytesi tuotteeseen, sinun on **ENNEN JOKA KÄYTTÖÄ** toimittava tämän oppaan ohjeiden mukaisesti.

Tämä käsikirja koskee automaattista köysitarrainta RG300, jota käytetään korkealla työskennellessä.

Korkealla työskenteleminen on vaarallista, ja se voi aiheuttaa vakavia onnettomuuksia ja loukkaantumisia. Muistutamme, että olet henkilökohtaisesti vastuussa onnettomuudesta, loukkaantumisesta tai kuolemasta itsellesi tai kolmannelle osapuolelle jonkin tuotteemme käytön aikana tai sen jälkeen.

#### VAROITUS:

Suosittellemme, että luet nämä ohjeet ennen jokaista käyttöä. Valmistaja tai sen edustaja ei myöskään ole vastuussa käytöstä, varustoinnista tai kunnossapidosta, joka suoritetaan muulla tavalla kuin näissä ohjeissa selostetulla tavalla.

Tuotetta koskevan takuun nojalla myönnetty takuu on myös valmistajan ohjeiden mukainen. Ohjeiden noudattamatta jättäminen johtaa takuun raukeamiseen. Tämä takuu myönnetään vain yhdelle tuotteen ostajalle, jollei valmistajan hyväksymissä sopimusmääräyksissä toisin määrätä.

JOS OSTAJA EI OLE KÄYTTÄJÄ, HÄNEN ON TOIMITETTAVA NÄMÄ OHJEET TODELLISELLE LOPPUKÄYTTÄJÄLLE. MAHDOLLISUUKSIEN MUKAAN HENKILÖNSUOJAIMET ON SYYTÄ ANTAA VAIN YHDEN HENKILÖN KÄYTTÖÖN.

JOS TUOTE ON MYYTY ENSISIJAISEN KOHDEMAAN ULKOPUOLELLA, KÄYTTÄJÄN TURVALLISUUDEN VUOKSI JÄLLEENMYYJÄN ON VARMISTETTAVA, ETTÄ TUOTE TÄYTTÄÄ MAASSA SOVELLETTAVAT LAIT, JA TOIMITETTAVA TUOTETTA KOSKEVAT OHJEET KYSEISEN MAAN KIELELLÄ JA STANDARDIN EN 353-2: 2002 JA PPE-asetuksen (EU) 2016/425 VAATIMUSTEN MUKAISESTI

**TUOTTEEN YHTEENSOPIVUUS MUIDEN HENKILÖNSUOJAINEN KANSSA (VALJAAT, ANKKURIT JA LIITOSOSAT):** VARMISTA, ETTÄ OSTAMASI HENKILÖNSUOJAIN ON YHTEENSOPIVA MUIDEN PUTOAMISEN ESTOJÄRJESTELMÄN OSIEN KANSSA JA ETTÄ OSIEN TURVALLISUUSTOIMINNOT EIVÄT OLE RISTIRIIDASSA TOISTENSA KANSSA.

**Kokovaljaat** ovat ainoa hyväksyttävä väline vartalon kannattelemiseen. Niiden on täytettävä standardin **EN 361 vaatimukset**.

#### 1 – 1 TUOTELUETTELO (katso osa I - TUOTELUETTELO)

#### 1 – 2 YHTEYSTIEDOT

##### Honeywell Fall Protection France SAS

35-37, rue de la Bidauderie 18100, VIERZON CEDEX - RANSKA

Puhelin: (33) 02 48 52 40 40, faksi: (33) 02 48 71 04 97

IS.PPE.TECHSUPPORT.EUROPE@honeywell.com

00 800 33 44 28 03

www.honeywellsafety.com

#### 1 – 3 TUOTTEEN KUVAUS (katso kuva osassa II)

1 - köyden tartuntalaite; 2 - tarrainen jatke; 3 - laskuositin; 4 - automaattinen napsautuskoukku; 5 - Kermmantel-köysi ø 11 mm; kuoripunos: polyesteri; ydin: polyamidi; 6 - karabiinihaat; 7 - RFID-merkintä

### 2 - KOULUTUS

Tuotteidemme käyttö on rajoitettu päteville henkilöille, jotka ovat käyneet läpi asianmukaisen koulutuksen (valtuutetun henkilön tai organisaation tarjoamat), tai toimivaltaisen esimiehen valvonnassa.

Tämän koulutuksen suorittaminen on kirjattava antamalla kurssitodistus, josta ilmenevät päivämäärä, sijainti, koulutusorganisaation nimi ja yritys, käyttäjän koko nimi jne.

Tutustu tähän henkilönsuojaimen ja varmista, että olet täysin ymmärtänyt, miten se toimii (katso luku 7 - KÄYTTÖ). Kaikkien korkealla työskentelevien tulee olla hyvässä fyysisessä kunnossa. Tietyt sairaudet (lääkitys, sydän- ja verisuonisairaudet jne.) voivat heikentää käyttäjän turvallisuutta henkilönsuojaimen normaalin käytön aikana. Jos olet epävarma, käännä lääkärin puoleen.

### 3 - EUROOPPALAISEN STANDARDIN NOUDATTAMINEN

Automaattinen köysitarrain RG300 on seuraavan lainsäädännön mukainen:

- EN 353-2: 2002 Henkilökohtaiset suojaimet korkealta putoamista vastaan - osa 2: Ohjaintyyppiset putoamissuojaimet mukaan luettuna joustava turvaköysi. Sisältää valinnaisen pölykäsittelyn.



- Reunatestattu PPE-R/11.075 versio 1
- Testattu painolla 140 kg PPE-R/11.062 versio 1

Henkilönsuojaimille on tehty standarditarkastus ilmoitetun laitoksen toimesta, mikä todistaa, että kaikki laitteet ja vastaavat ohjeet ovat asetuksen (EU) 2016/425 mukaisia.

Tätä tuotetta ei saa liata öljyllä tai käyttää ympäristöissä, joissa on öljyä.

#### 4 - KULJETUS JA VARASTOINTI

Henkilönsuojaimen asianmukainen varastointi takaa tuotteelle mahdollisimman pitkän käyttöiän ja varmistaa käyttäjän turvallisuuden.

Kuljetuksen ja varastoinnin aikana on varmistettava, että henkilönsuojain on sijoitettu riittävän kauas lämmönlähteistä, kosteudesta, syövyttävästä ympäristöstä, ultravioletisäteistä jne. sekä estettävä henkilönsuojainten altistuminen iskuille ja liialliselle tärinälle.

#### 5 - PUHDISTUS

Henkilönsuojaimen asianmukainen hoito takaa tuotteelle mahdollisimman pitkän käyttöiän ja varmistaa käyttäjän turvallisuuden. Noudata ehdottomasti seuraavia ohjeita:

- Puhdista tuote vedellä ja miedolla saippualla. Älä missään tapauksessa käytä liuottimia tai happoja/emäksiä sisältäviä puhdistusaineita.
- Anna tuotteen kuivua luonnollisesti hyvin ilmastoidussa tilassa, poissa avoimesta tulesta tai muista lämmönlähteistä.

#### 6 - ENNEN KÄYTTÖÄ

Ennen jokaista käyttöä suoritettava perusteellinen silmämääräinen tarkastus varmistaa, että henkilönsuojaimet samoin kuin kaikki muut niihin liittyvät varusteet (kuten liitin ja valjaat) ovat täydelliset. Suorita kaikki tarvittavat järjestelyt hätä- tai pelastustoimen suorittamiseksi ehdottoman turvallisesti. Ota yhteys valmistajaan tai valtuutettuun edustajaan, jos tuote on vaurioitunut. Jos sinulla on epäilyksiä tuotteen turvallisuudesta tai jos tuotetta on käytetty putoamisen pysäyttämiseen, henkilökohtaisen turvallisuutesi kannalta on välttämätöntä, että henkilönsuojaimet poistetaan käytöstä ja lähetetään valmistajalle tai valtuutettuun korjauskeskukseen tarkastamista tai hävittämistä varten. Tutkimuksen jälkeen keskus joko toimittaa kirjallisen luvan henkilönsuojaimen uudelleenkäyttöön tai kieltää sen. On ehdottomasti kielletty muokata tai korjata henkilönsuojainta itse. Vain valmistaja tai korjauskeskus on pätevä suorittamaan korjauksia. Jos toimitetaan täydellinen järjestelmä, komponenttien vaihto on kielletty.

Tarkista ennen jokaista käyttöä siirrettävän putoamissuojaimen ja joustavan ankkurilinjan kunto. Tarkista seuraavat kohdat huolellisesti:

- Jarruvivun ja vivun palautusjousen vapaa liikkuminen. RG300-jarruvipu on suunniteltu pysäyttämään lasku rajoitetulla etäisyydellä pitämällä pysäytysvoima alle 6 kN:ssa.
- Tarkista köyden tartunnan lukitus (kuva 2).
- Tarkista, että putoamisosoitin ei ole aktivoitunut (katso kuva 3).
- Joustavan turvaköyden yleinen ulkonäkö, erityisesti kulumisen laajuus.
- Tarkista kiinnitystuen yleinen ulkonäkö, erityisesti kulumisen laajuus.
- Tarkista vaurioiden merkit (repeilevät halkeamat, kuluminen, palaminen jne.).
- Karbiinihakojen ja napsautuskoukun oikea toiminta.
- Korroosiota tai muodonmuutoksia ei ole.

**ÄLÄ KÄYTÄ LAITETTA, JOS NÄET VAROITUSMERKINNÄN TARRAIMEN JATKEESSA (katso kuva 3).**

#### 7 - KÄYTTÖ

Automaattinen köysitarrain RG300 on putoamissuoja, jossa on itselukittuva toiminto ja ohjauslaite, jolla päästään turvallisesti rakennusten julkisivuihin, runkoihin, kattoihin, torniin jne. (kuva 1). Jos käyttäjä putoaa, tarrain lukittuu välittömästi köyteen.

- Käyttäjän paino, vaatetus ja välineet saavat painaa yhteensä enintään 140 kg (katso tuotteen merkinnät).
- Älä anna köyden löystyä äläkä liiku kiinnityspisteen yläpuolella (kuva 4).
- Automaattisen köysitarraimen RG300 lämpötilarajat ovat -30 °C...+50 °C.
- **Älä käytä tuotetta sille asetettujen rajojen ulkopuolella tai mihinkään muuhun tarkoitukseen kuin valmistajan määrittämään tarkoitukseen.**



##### 7 – 1 KIINNITYS

Automaattista köysitarrainta RG300 on käytettävä putoamissuojajalilla (jotka täyttävät standardin EN 361 vaatimukset). Tarrainta ei saa koskaan käyttää vyötärövyön kanssa työasentoon hakeuduttaessa. Se on kytkettävä valjaisiin AINOASTAAN mukana toimitetulla automaattisella napsautuskoukulla (EN 362). Köysitarraimen valjaisiin yhdistävän osan pituutta ei saa muuttaa (esim. älä koskaan lisää miniatyryinauhaa).

**ÄLÄ KOSKAAN LISÄÄ YHDISTÄVIÄ OSIA NAPSAUTUSKOUKUN JA VALJAIDEN VÄLIIN.**

## 7 – 2 ASENNUS

Kiinnitä köyden pää kiinnityslenkeillä varmistaaksesi kiinnitystuen. Automaattista köysitarrainta RG300 voidaan käyttää vain mukana toimitetulla reunatstatulla staattisella köydellä, jonka halkaisija on 11 mm. Älä koskaan vaihda köyttä tai mitään muuta osaa.

## 7 – 3 KIINNITYSLAITTEET

Käytetään EN 795 -standardin mukaisten kiinnityslaitteiden kanssa. Tarkista, että kiinnityspistejärjestelmä

- on EN795-standardin mukainen tai että sen murtolujuus on suurempi kuin 12 kN, jos se on rakenneankkuri tai rakenteen osa (esim. seinä, pylväs, teräspalkki)
- sijaitsee käyttäjän yläpuolella
- sopii parhaiten kyseiseen kiinnitysjärjestelmään
- ei sisällä terävää reunaa.

## 7 – 4 PIENIN SALLITTU TYÖKORKEUS

Ennen kuin käytät automaattista köysitarrainta RG300, tarkista tarvittaessa vähimmäisväli käyttäjän jalkojen alla, jotta vältetään törmäykset rakenteen kanssa (kuva 5). Pienin sallittu etäisyys selviää seuraavasta taulukosta:

Nimike	Tuotenumero	Ilmaväli pystysuoraan käyttöön (m)	Ilmaväli vaakasuoraan käyttöön (m)
RG300 ja 5 m:n turvaköysi	1035931	3,25	6,25
RG300 ja 10 m:n turvaköysi	1035932	3,5	6,5
RG300 ja 15 m:n turvaköysi	1035933	3,75	6,75
RG300 ja 20 m:n turvaköysi	1035934	4	7
RG300 ja 25 m:n turvaköysi	1035935	4,25	7,25
RG300 ja 30 m:n turvaköysi	1035936	4,5	7,5
RG300 ja 40 m:n turvaköysi	1035937	5	8
RG300 ja 50 m:n turvaköysi	1035938	5,5	8,5

## 7 – 5 VAAKAKÄYTTÖ

Automaattinen köysitarrain RG300 on onnistuneesti testattu vaakasuoraan käyttöön ja läpäissyt simuloitun reunanyliputoamistestin. Näissä kokeissa käytettiin purseetonta terästankoa, jonka säde oli 0,5 mm. Tämän testin perusteella laite soveltuu käytettäväksi esimerkiksi seuraavien reunojen päällä: valssatut teräsprofiilit, puupalkit ja pyöristetyt kaiteet.

Seuraavat seikat on otettava huomioon vaakasuorassa tai vinossa käytössä, jos on vaara reunan yli putoamisesta:

- Jos ennen työn aloittamista suoritettu riskinarviointi osoittaa, että pudotusreunan säde on pienempi kuin 0,5 mm ja tai reuna on purseinen, ennen työn aloittamista on toteutettava varotoimenpiteet reunan yli putoamisen estämiseksi, asennettava reunasuojus tai otettava yhteys valmistajaan.
- Joustavan turvaköyden kiinnityspiste ei saa olla käyttäjän seisontatason alapuolella.
- Reunan taipuman (mitattu kiinnittimen / joustavan turvaköyden kahden jalan välillä) on oltava vähintään 90°.
- Osittaista järjestelmää on aina käytettävä siten, että köydessä ei ole löysää. Pituutta voidaan säätää vain, jos käyttäjä ei liiku putoamisreunan suuntaan.
- Heiluvan putoamisen estämiseksi työskentelyalue ja sivuttaisliikkeet keskiakselista molemmille puolille on rajoitettava kussakin tapauksessa 1,5 metriin. Muissa tapauksissa ei saa käyttää yksittäisiä kiinnityspisteitä, vaan luokan C tai D kiinnityslaitetta standardin EN 795:2012 mukaisesti.
- Huomautus: Jos osittaista järjestelmää käytetään standardin EN 795:2012 mukaisen tyyppin C kiinnityslaitteen kanssa, jossa on vaakasuora joustava turvaköysi, kiinnityslaitteen taipuma on myös otettava huomioon määrittäessä käyttäjän alapuolelle tarvittavaa tilaa. Ota huomioon kiinnityslaitteen käyttöohjeiden yksityiskohdat.
- Huomautus: Reunan yli putoamisen jälkeen on olemassa loukkaantumisriski, jos putoava henkilö törmää rakennuksen osiin.
- Reunan yli tapahtuvien putoamisten varalta on otettava käyttöön erityiset pelastustoimet ja niitä varten on annettava tarvittava koulutus.

## 8 – SÄÄNNÖLLISET TARKASTUKSET

Välineet on tarkastettava vähintään kerran vuodessa. Pätevän, asianmukaisesti koulutetun ja pätevän henkilön on tarkastettava tämä laite näiden ohjeiden mukaisesti, ja asianmukaiset yksityiskohdat tarkastuksesta on kirjattava.

**Täytä jokaisessa määräaikaistarkastuksessa liitteen V lomake ja kiinnitä uusi tarkastustarra seuraavan tarkastuspäivän merkinnällä.** Tarkastusten tiheyttä on lisättävä sovellettavien määräysten mukaisesti.

Takuu raukeaa, jos määräaikaistarkastuksia ei suoriteta ja niitä ei seurata edellä kuvatulla tavalla.

Jos havaitset tuotteessa vikoja, tai vaurioita tai tuotemerkinnot eivät ole laillisia tai jos epäilet tuotteen turvallisuutta, henkilönsuojaimet on välittömästi poistettava käytöstä ja palautettava valmistajalle tai valtuutettuun huoltokeskukseen tarkastusta tai hävittämistä varten.

## 9 - KÄYTTÖIKÄ

Pääasiassa metallista valmistettujen henkilönsuojaimien enimmäisikä on arvioitu rajoittamattomaksi, mutta enimmäisikä on kuitenkin lyhennetty 10 vuoteen avaamattomien tuotteiden valmistuspäivästä. On kuitenkin tekijöitä, jotka voivat vähentää huomattavasti tuotteen lujuutta ja lyhentää sen käyttöikää: Väärä varastointi, väärä käyttö, putoamisenesto, mekaaniset muodonmuutokset, tuotteen putoaminen korkealta, kuluminen, sähkönjohtavuus, kosketus kemiallisten tuotteiden (happojen ja alkalien) tai terävien reunojen kanssa, altistuminen voimakkaille lämmönlähteille yli 60 °C:n lämpötiloissa, UV-säteily, hankaus, jne.

## 10 - RFID-TUNNISTE

### 10 – 1 JOHDANTO



Tämä yksikkö sisältää RFID (Radio Frequency Identification) -tunnisteen, jota voidaan käyttää omaisuuden seurantaan. RFID mahdollistaa nopeat kenttätarkastukset ja tiedonmäärittäykset, kuten mallinumeron, valmistuspäivämäärän, tarkastus- / eränumeron, pituuden ja standardien täyttymisen.

Tämä tieto vaihtelee eri mallien välillä. Lukijan tyyppi ja RFID-tunnisteen lisäksi optimaalinen RFID-lukuetäisyys vaihtelee lukijan, tunnisteen suunnan ja niiden välisen materiaalin mukaan.

### 10 – 2 RFID TEKNISET TIEDOT

- RFID-lukijan on käytettävä korkeataajuisia (UHF) -taajuutta
- RFID toimintataajuus alueella 860-960 MHz
- RF ilmarajapinta: EPC LUOKKA 1 GEN 2; ISO18000-6C

### 10 – 3 LUETTELO TUOTTEISTA JA RFID-TUNNISTEEN SIJAINNISTA (KS. KUVA 1)

Tuotteet, joita ei voi merkitä RFID-tunnisteella, sisältävät sen sijaan 2D-viivakoodeja yksilöllisen tunnistenumeron (UID) lukemiseen.

### 10 – 4 KÄYTTÖ / TOIMINTA

Henkilökohtainen suojavaruste (PPE), jonka olet juuri hankkinut, on varustettu RFID-tunnisteella, joka sisältää yksilöllisen tunnistenumeron sähköisen tuotekoodin (EPC) muodossa.

Tämän yksilöllisen numeron avulla löydät tuotekohtaiset tiedot Safety Suite -ohjelmistosta. Seuraa alla olevaa linkkiä saadaksesi lisätietoja Safety Suite: sta.

<https://www.honeywellaidc.com/solutions/connected-worker/safety-suite>

### 10 – 5 SUOSITUKSET

Kun olet puhdistanut suojavarusteesi, skanna RFID-tunniste tarkistaaksesi, ettei se ole vahingoittunut.

## 11 - YMPÄRISTÖNSUOJELU



WEEE-symboli tarkoittaa sitä, ettei tuotetta saa hävittää talousjätteiden mukana. Varmistamalla, että tuote hävittään asianmukaisesti, autat suojelemaan ympäristöä. Tarkempia tietoja tuotteen kierrättämisestä saat paikallisilta viranomaisilta, jäteyhdyiltä tai tuotteen myyneestä liikkeestä;

### Yleistä tietoa

Standardit	EN 353-2:2002
Käyttäjien enimmäismäärä	1
Suurin sallittu painokuorma	140 kg
Mitat	70 mm x 102 mm x 26 mm (ilman köyttä ja jatketta)
Jatkeen pituus	0,3 m (mukaan lukien napsautuskoukku)
Laitteen paino (kg)	400 g (ilman köyttä)
Käyttölämpötila	-30...+50 °C

# MODE D'EMPLOI

## COULISSEAU SUR CORDE RG300

Équipement antichute personnel

Conforme à la norme EN 353-2:2002 et au règlement EPI (EU) 2016/425

### 1 - VUE D'ENSEMBLE

Vous avez acheté notre équipement de protection individuelle de classe III (EPI) pour vous protéger contre le risque de blessures graves et de décès, et nous vous remercions de nous avoir fait confiance. Afin d'assurer votre entière satisfaction avec ce produit, vous devez, **AVANT CHAQUE UTILISATION**, suivre les instructions de ce manuel.

Ce manuel couvre le dispositif de coulisseau sur corde automatique RG300 pour travailler en hauteur.

Le fait de travailler en hauteur est dangereux et peut engendrer des accidents et des blessures graves. Nous vous rappelons que vous êtes personnellement responsable en cas d'accident, de blessure ou de décès de vous-même ou d'une tierce personne pendant ou après l'utilisation d'un de nos produits.

#### AVERTISSEMENT :

Nous vous recommandons de lire ces instructions avant chaque utilisation. En outre, le fabricant ou son représentant n'assume aucune responsabilité pour l'utilisation, le stockage ou la maintenance effectués de manière autre que celles décrites dans ces instructions.

La couverture de garantie fournie dans le cadre de la garantie du produit est également soumise à la conformité aux instructions du fabricant. Le défaut de se conformer entraînera la nullité de la garantie. Cette garantie est octroyée à un seul acheteur du produit par le fabricant, sauf disposition contraire stipulée dans les dispositions contractuelles approuvées par le fabricant.

SI L'ACHETEUR N'EST PAS L'UTILISATEUR, IL DOIT TRANSMETTRE CES INSTRUCTIONS À L'UTILISATEUR FINAL ACTUEL. DANS LA MESURE DU POSSIBLE, IL EST FORTEMENT RECOMMANDÉ QUE LES EPI SOIENT PERSONNELLEMENT AFFECTÉS À UN SEUL UTILISATEUR.

SI LE PRODUIT EST VENDU EN DEHORS DU PREMIER PAYS DE DESTINATION, POUR LA SÉCURITÉ DE L'UTILISATEUR, LE DISTRIBUTEUR DOIT S'ASSURER QUE LE PRODUIT EST CONFORME AUX LOIS APPLICABLES DANS CE PAYS ET FOURNIR DES INSTRUCTIONS POUR LE PRODUIT DANS LA LANGUE APPROPRIÉE, COUVRANT L'ENSEMBLE DES EXIGENCES DE LA NORME EN 353-2:2002 et de la réglementation EPI (UE) 2016/425.

**COMPATIBILITÉ DES PRODUITS AVEC D'AUTRES EPI (HARNAIS, ANCRAGES ET DISPOSITIFS DE CONNEXION) :** ASSUREZ-VOUS QUE L'EPI QUE VOUS AVEZ ACHETÉ EST COMPATIBLE AVEC LES RECOMMANDATIONS D'AUTRES COMPOSANTS DE DISPOSITIF ANTICHUTE ET QUE LEURS FONCTIONS DE SÉCURITÉ N'INTERFÈRENT PAS LES UNES AVEC LES AUTRES.

Un harnais complet doit être le seul appareil approprié pour maintenir le corps. Il doit être conforme à la norme EN 361.

#### 1 – 1 LISTE DES PRODUITS CONCERNÉS (voir la partie I – LISTE DES PRODUITS CONCERNÉS)

#### 1 – 2 CONTACT

**Honeywell Fall Protection France SAS**

35-37, rue de la Bidauderie 18100, VIERZON CEDEX – FRANCE

Tél : (33) 02 48 52 40 40, Fax : (33) 02 48 71 04 97

IS.PPETECHSUPPORT.EUROPE@honeywell.com

00 800 33 44 28 03

www.honeywellsafety.com

#### 1 – 3 DESCRIPTION DU PRODUIT (voir l'image dans la partie II)

1 - Dispositif de coulisseau sur corde; 2 - Extension de sangles; 3 - Témoin de chute; 4 - Mousqueton automatique; 5 - Corde Kernmantel Ø11 mm ; Gaine : Polyester ; Âme Polyamide; 6 - Mousqueton, 7 - Étiquette RFID

### 2 - FORMATION

L'utilisation de nos produits est réservée aux personnes compétentes ayant bénéficié d'une formation appropriée (fournie par une personne ou une organisation agréée) ou sous la supervision d'un superviseur compétent.

L'achèvement de cette formation doit être enregistré par la délivrance d'un certificat de cours indiquant la date, l'emplacement, le nom et la société de l'organisme de formation, le nom complet de l'utilisateur, etc.

Familiarisez-vous avec cet EPI et assurez-vous d'avoir bien compris comment il fonctionne (voir le chapitre 7 - UTILISATION).

Toute personne effectuant un travail en hauteur doit être en bonne condition physique. Certaines conditions médicales (médicaments, troubles cardiovasculaires, etc.) peuvent nuire à la sécurité de l'utilisateur lors d'une utilisation normale de l'EPI. En cas de doute, vérifiez auprès de votre médecin.

### 3 - CONFORMITÉ AUX NORMES EUROPÉENNES

Le coulisseau sur corde automatique RG300 est conforme à la législation suivante :

- EN 353-2:2002 Équipement de protection individuelle contre les chutes en hauteur – Partie 2 : Antichutes de type guidé, y compris une ligne d'ancrage flexible. Y compris le conditionnement en option pour la poussière.

- EPI-R/11.075 version 1 résistant aux arêtes
  - Testé avec un poids de 140kg EPI-R/11.062 version 1
- Les produits EPI ont fait l'objet d'un examen standard auprès d'un organisme notifié, certifiant que tous les équipements et instructions correspondants sont dûment conformes au règlement (UE) 2016/425. Ce produit ne doit pas être contaminé par de l'huile ou utilisé dans un environnement où il y a de l'huile.

#### 4- TRANSPORT ET STOCKAGE

Un bon stockage de votre EPI assurera une meilleure longévité du produit et assurera votre sécurité.

Pendant le transport et le stockage, assurez-vous que votre EPI est éloigné des sources de chaleur, d'humidité, d'une atmosphère corrosive, des rayons ultraviolets, etc., et évitez que votre EPI ne fasse l'objet d'impact ou de vibrations excessives.

#### 5- NETTOYAGE

Une bonne prise en charge de votre EPI assurera une durée de vie plus longue du produit ainsi que votre sécurité. Assurez-vous d'adhérer strictement à ces directives :

- Nettoyer à l'eau et avec un savon doux. N'utilisez en aucun cas de solvants ou d'agents nettoyants acides/alcalins.
- Laissez sécher naturellement dans une zone bien aérée, loin de toute flamme ou de toute autre source de chaleur.

#### 6- AVANT UTILISATION

Avant chaque utilisation, effectuez un examen visuel approfondi afin de vous assurer que l'EPI, ainsi que tout autre équipement avec lequel il pourrait être associé (connecteur, harnais,...) est complet. Prendre toutes les dispositions nécessaires en cas d'urgence ou d'une opération de sauvetage à effectuer en toute sécurité. Si votre produit est endommagé, consultez le fabricant ou l'agent autorisé. Si vous avez des doutes quant à l'état de sécurité du produit ou si le produit a été utilisé pour arrêter une chute, il est essentiel, pour votre sécurité personnelle que l'EPI soit retiré du service et envoyé au fabricant ou à un centre de réparation qualifié pour vérification ou élimination. Après examen, le Centre fournira ou refusera une autorisation écrite de réutilisation de l'EPI. Il vous est strictement interdit de modifier ou de réparer un EPI. Seul le fabricant ou le centre de réparation est habilité à effectuer des réparations. Si un système complet est fourni, il est interdit de remplacer les composants.

Avant chaque utilisation, vérifiez l'état du dispositif antichute mobile et de la ligne d'ancrage flexible. Vérifiez les points suivants avec précaution :

- Mouvement libre du levier de frein et du ressort renvoyant le levier. Le levier de frein RG300 est conçu pour stopper une chute sur une distance limitée, en maintenant la force d'arrêt en dessous de 6 kN.
- Vérifiez la fonction de verrouillage du coulisseau sur corde (Fig. 2)
- Vérifiez que l'indicateur de chute n'a pas été activé (voir fig. 3).
- Aspect général de la ligne d'ancrage flexible ; en particulier, étendue de l'usure.
- Vérifiez l'aspect général du dispositif d'ancrage ; en particulier, l'étendue de l'usure.
- Vérifiez la détérioration (déchirures, usure, brûlure, etc.).
- Fonctionnement correct des mousquetons et crochets mousqueton.
- Absence de signes de corrosion ou de déformation.

**N'UTILISEZ PAS LE DISPOSITIF SI VOUS APERCEVEZ L'ÉTIQUETTE D'AVERTISSEMENT SUR L'EXTENSION DE SANGLE (reportez-vous à la Fig. 3).**

#### 7- UTILISATION

Le coulisseau sur corde automatique RG300 est un dispositif antichute avec une fonction d'autoverrouillage et une installation de guidage permettant d'accéder en toute sécurité aux façades, aux infrastructures, aux toits, aux tours, etc. (Fig. 1). En cas de chute, il se verrouillera instantanément sur la corde.

- Le poids, la tenue vestimentaire et l'équipement de l'utilisateur ne doivent pas dépasser 140 kg (voir le marquage du produit).
- Ne laissez pas de mou dans le câble et ne vous déplacez pas au-dessus du point d'ancrage (Fig. 4).
- Les limites de température pour le coulisseau sur corde automatique RG300 sont comprises entre -30 °C et +50 °C.
- **N'utilisez pas le produit en dehors de ses limitations ou à d'autres fins que celles prévues par le fabricant.**

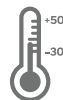

##### 7-1 CONNEXION

Le coulisseau sur corde automatique RG300 doit être utilisé avec un harnais antichute (conforme à la norme EN 361). Il ne doit jamais être utilisé avec une ceinture de taille pour le positionnement du travail. Il doit être connecté au harnais à l'aide EXCLUSIVEMENT du crochet à mousqueton automatique fourni (EN 362). La longueur de la pièce reliant le coulisseau sur corde au harnais ne doit pas être modifiée (par exemple, ne jamais ajouter de cordon miniature).

**N'AJOUTEZ JAMAIS UN ÉLÉMENT DE LIAISON SUPPLÉMENTAIRE ENTRE LE MOUSQUETON AUTOMATIQUE ET LE HARNAIS.**

## 7 – 2 INSTALLATION

Fixez l'extrémité de la corde avec le mousqueton pour sécuriser et rendre conforme le dispositif d'ancrage. Le coulisseau sur corde automatique RG300 peut être utilisé uniquement avec la corde statique Kermantle résistante aux arêtes fournie de diamètre 11 mm. Ne remplacez jamais le câble ou n'importe quel autre composant.

## 7 – 3 POINT D'ANCRAGE

À utiliser avec des dispositifs d'ancrage conformes à la norme EN 795. Vérifiez que le système de point d'ancrage :

- est conforme à EN795 ou a une résistance à la rupture supérieure à 12 kN si c'est un ancrage structurel ou s'il fait partie de la structure (par exemple, mur, poteau, poutre en acier...)
- est situé au-dessus de l'opérateur
- convient le mieux au système d'ancrage
- ne présente pas de bords tranchants

## 7 – 4 HAUTEUR DE TRAVAIL MINIMALE

Avant d'utiliser le coulisseau sur corde automatique RG300, vérifiez qu'il y a un espace minimum au-dessous des pieds de l'utilisateur nécessaire afin d'éviter tout risque de collision avec la structure. (Fig. 5)

Pour un dégagement minimum autorisé, consultez le tableau ci-dessous :

Désignation EN	Référence	Dégagement d'air pour utilisation verticale (m)	Dégagement d'air pour utilisation horizontale (m)
RG300 avec ligne d'ancrage 5 m	1035931	3,25	6,25
RG300 avec ligne d'ancrage 10 m	1035932	3,5	6,5
RG300 avec ligne d'ancrage 15 m	1035933	3,75	6,75
RG300 avec ligne d'ancrage 20 m	1035934	4	7
RG300 avec ligne d'ancrage 25 m	1035935	4,25	7,25
RG300 avec ligne d'ancrage 30 m	1035936	4,5	7,5
RG300 avec ligne d'ancrage 40 m	1035937	5	8
RG300 avec ligne d'ancrage 50 m	1035938	5,5	8,5

## 7 – 5 UTILISATION HORIZONTALE

Le coulisseau sur corde automatique RG300 a été testé avec succès pour une utilisation horizontale et une chute simulée possible sur une arête. Une barre d'acier avec un rayon de 0,5 mm sans barbe a été utilisée pour ces tests. Sur la base de ce test, l'équipement convient pour l'utilisation par dessus des bords tels que des profilés en acier laminé, des poutres en bois ou plaqué, et un parapet continu.

Les éléments suivants doivent être pris en considération pour une utilisation horizontale ou oblique lorsqu'il y a un risque de chute sur une arête :

- Si l'évaluation des risques effectuée avant le début des travaux montre que le rayon de l'arête de chute est inférieur à 0,5 mm et/ou un bord ébarbé, des précautions doivent être prises avant de commencer le travail pour exclure le risque de tomber par dessus le bord ou une protection de bord doit être montée avant le début du travail ou vous devez contacter le fabricant.
- Le point d'ancrage de la ligne d'ancrage flexible peut ne pas être inférieur au niveau du support de l'utilisateur.
- La déviation sur le bord (mesurée entre les deux pattes de l'attache/ligne d'ancrage flexible) doit être d'au moins 90 °.
- Le système partiel doit toujours être utilisé de manière à ce qu'il n'y ait pas de mou dans le câble. La longueur ne peut être réglée que si l'utilisateur ne se déplace pas dans le sens du bord de chute.
- Pour éviter une chute du pendule, la zone de travail et les mouvements latéraux à partir de l'axe médian sur les deux côtés doivent être limités respectivement à un maximum de 1,50 m. Dans d'autres cas, aucun point d'ancrage individuel ne doit être utilisé, mais plutôt un dispositif d'ancrage de classe C ou D conformément à l'EN 795:2012.
- Remarque : Si le système partiel est utilisé avec un dispositif d'ancrage de type C conformément à l'EN 795:2012 avec une ligne d'ancrage flexible horizontale, il faut également tenir compte de la déviation du dispositif d'ancrage lors de la détermination du dégagement nécessaire sous l'utilisateur. Faites attention aux détails dans les instructions d'utilisation du dispositif d'ancrage.
- Remarque : Après une chute sur une arête, il y a un risque de blessures lors de la capture si la personne en train de tomber entre en collision avec des parties du bâtiment ou de la construction.
- Des mesures de sauvetage spéciales doivent être prévues et expérimentées en cas de chute sur une arête.

## 8 – CONTRÔLE PÉRIODIQUE

Cet équipement doit être inspecté au moins une fois par an. Une personne compétente, dûment formée et qualifiée, doit inspecter cet équipement conformément à ces instructions et les détails appropriés de l'inspection doivent être enregistrés.

À chaque inspection périodique, remplissez le formulaire de l'annexe V et joignez une nouvelle étiquette d'inspection à la date d'inspection suivante. La fréquence d'examen doit être augmentée conformément aux réglementations applicables.

La garantie est annulée si les inspections périodiques ne sont pas effectuées et suivies comme décrit ci-dessus.

Si vous détectez un défaut, si votre produit est endommagé ou si les marquages de produit ne sont pas lisibles, ou si vous avez des doutes quant à son innocuité, l'EPI doit être immédiatement retiré du service et renvoyé au fabricant ou à un centre de service agréé pour inspection ou mise au rebut.

## 9- CYCLE DE VIE

La durée de vie maximale des EPI qui sont principalement métalliques est évaluée comme étant illimitée mais, cependant, cette durée maximale est réduite à 10 ans à compter de la date de fabrication pour les produits non-ouvrants. Cependant, il existe des facteurs qui peuvent réduire considérablement la résistance du produit et raccourcir sa durée de vie : Stockage incorrect, utilisation incorrecte, dispositif antichute, déformation mécanique, chute du produit d'une certaine hauteur, usure, conductivité électrique, contact avec des produits chimiques (acides et alcalins) ou arêtes vives, exposition à de fortes sources de chaleur > 60 °C, UV, abrasion, etc.

## 10- ÉTIQUETTE RFID

### 10-1 INTRODUCTION



Cet appareil comporte une étiquette RFID (identification par radiofréquence) pouvant être utilisée pour le suivi des actifs. La RFID permet des inspections rapides sur le terrain. Elle permet également d'obtenir les informations suivantes : numéro de modèle, date de fabrication, numéro d'inspection / de lot, longueur et normes respectées. Ces informations varient d'un modèle à l'autre. Outre le type de lecteur et l'étiquette RFID, la distance de lecture RFID optimale varie en fonction du lecteur, de l'orientation de l'étiquette et du matériau du support les séparant.

### 10-2 SPÉCIFICATION RFID

- Le lecteur RFID doit être ultra haute fréquence (UHF)
- La fréquence de fonctionnement RFID est dans la gamme 860 à 960 MHz
- Protocole RF d'air : EPC CLASS 1 GEN 2 ; ISO18000-6C

### 10-3 LISTE DES PRODUITS ET POSITION DE L'ÉTIQUETTE RFID (VOIR ÉTIQUETTE 1)

Les produits qui ne peuvent pas être étiquetés avec une étiquette RFID contiennent des codes à barres 2D à la place pour la lecture du numéro d'identification unique (UID).

### 10-4 UTILISATION / FONCTIONNEMENT

L'équipement de protection personnel (EPI) que vous venez de recevoir est équipé d'une étiquette RFID contenant un numéro d'identification unique sous la forme d'un code de produit électronique (EPC).

Ce numéro unique vous permet de trouver des informations sur les produits dans le logiciel Safety Suite. Suivez le lien ci-dessous pour plus d'informations sur Safety Suite.

<https://www.honeywellaidc.com/solutions/connected-worker/safety-suite>

### 10-5 RECOMMANDATIONS

Après avoir nettoyé votre équipement de protection individuelle, veuillez scanner votre étiquette RFID pour vérifier qu'il n'a pas été endommagé.

## 11 - PROTECTION ENVIRONNEMENTALE



L'utilisation du symbole DEEE (déchets d'équipements électriques et électroniques) signifie que ce produit ne peut pas être traité comme déchet domestique. Assurez-vous d'éliminer ce produit comme il convient; vous aiderez ainsi à protéger l'environnement. Pour plus de renseignements sur le recyclage de ce produit, veuillez contacter les autorités locales, le fournisseur de service de mise au rebut des déchets ou encore le magasin où vous avez acheté le produit.

### Informations générales

Normes	EN 353-2:2002
Nombre max. d'utilisateurs	1
Limite de charge de poids max.	140 kg
Dimensions	70 mm x 102 mm x 26 mm (sans câble et extension)
Longueur d'extension	0,3 m (y compris le crochet mousqueton)
Poids par appareil (kg)	400 g (sans câble)
Température de fonctionnement	-30 °C à +50 °C

# UPUTE ZA UPOTREBU NAPRAVA ZA AUTOMATSKO PRIČVRŠĆENJE UŽETA RG300

Osobna zaštitna oprema protiv pada s visine

U skladu sa standardom EN 353-2:2002 i Uredbom o OZO-u (EU) 2016/425

## 1 - PREGLED

Kupili ste našu osobnu zaštitnu opremu (OZO) klase III za zaštitu od rizika ozbiljnih ozljeda i ozljedja sa smrtonosnim posljedicama i želimo vam zahvaliti na ukazanom povjerenju. Kako biste bili u potpunosti zadovoljni s ovim proizvodom, morate se **PRIJE SVAKE UPOTREBE** pridržavati uputa navedenih u ovom priručniku.

Ovaj se priručnik odnosi na napravu za automatsko pričvršćenje užeta RG300 za rad na visinama.

Rad na visinama opasan je i može dovesti do ozbiljnih nezgoda i ozljedja. Podsjećamo vas da je odgovornost isključivo na vama u slučaju osobne ili nezgode, ozljedje ili smrtnog slučaja treće strane tijekom ili nakon upotrebe jednog od naših proizvoda.

### UPOZORENJE:

preporučujemo da pročitate ove upute prije svake upotrebe. Nadalje, proizvođač ili zastupnik ne preuzima nikakvu odgovornost za upotrebu, skladištenje ili održavanje na način drugačiji od onog opisanog u ovim uputama.

Pokrivenost jamstvom koje obuhvaća jamstvo proizvoda podložno je i poštivanju uputa proizvođača. Ako se te upute ne poštuju, jamstvo će se poništiti. Ovo se jamstvo daje samo jednom kupcu proizvoda od proizvođača, osim ako nije drukčije određeno ugovornim odredbama koje je odobrio proizvođač.

**AKO KUPAC NIJE KORISNIK, DUŽAN JE OVE UPUTE PROSLIJEDITI KRAJNJEM KORISNIKU. KAD GOD JE TO MOGUĆE, STROGO SE PREPORUČUJE DA SE OZO DODIJELI SAMO JEDNOM KORISNIKU ZA OSOBNU UPOTREBU.**

**AKO JE PROIZVOD PRODAN IZVAN PRVE ZEMLJE DESTINACIJE, RADI SIGURNOSTI KORISNIKA DOBAVLJAČ MORA OSIGURATI USKLAĐENOST PROIZVODA SA ZAKONIMA PRIMJENJIVIMA U TOJ ZEMLJI I PRUŽITI UPUTE ZA UPOTREBU PROIZVODA NA ODGOVARAJUĆEM JEZIKU, KOJE POKRIVAJU SVE ZAHTEJE STANDARDA EN 353-2:2002 i Uredbe o OZO-u (EU) 2016/425.**

**KOMPATIBILNOST PROIZVODA S OSTALIM OZO-om (POJASI, SIDRA I NAPRAVE ZA POVEZIVANJE):** POBRINITE SE DA JE OZO KOJI STE KUPILI KOMPATIBILAN S PREPORUKAMA ZA OSTALE DIJELOVE SUSTAVA ZA ZAUSTAVLJANJE PADA I DA NJIHOVE SIGURNOSNE FUNKCIJE NE OMETAJU MEĐUSOBAN RAD.

Sigurnosni **pojas za cijelo tijelo** mora biti jedina prikladna naprava za držanje tijela. Mora biti u skladu sa standardom **EN 361**.

### 1 – 1 POPIS OBUHVAĆENIH PROIZVODA (pogledajte I. dio – POPIS OBUHVAĆENIH PROIZVODA)

#### 1 – 2 KONTAKT

**Honeywell Fall Protection France SAS**

35-37, rue de la Bidauderie 18100, VIERZON CEDEX – FRANCUSKA

Tel: (33) 02 48 52 40 40, faks: (33) 02 48 71 04 97

IS.PPE.TECHSUPPORT.EUROPE@honeywell.com

00 800 33 44 28 03

www.honeywellsafety.com

### 1 – 3 OPIS PROIZVODA (pogledajte sliku u II. dijelu)

1 – naprava za učvršćenje užeta; 2 – uvlačiva traka; 3 – indikator pada; 4 – kopče s automatskim zapinjačem; 5 – nerastezljivo uže s jezgrom i plaštem ø 11 mm; omotač: poliester; unutrašnjost: poliamid; 6 – karabiner; 7 – oznaka RFID

## 2 - OBUKA

Upotreba naših proizvoda ograničena je na stručne osobe koje su prošle odgovarajuću obuku (koju je pružila ovlaštena osoba ili tvrtka) ili na upotrebu pod nadzorom stručnog nadglednika.

Dovršetak ove obuke mora se zabilježiti izdavanjem certifikata o polaganju tečaja, na kojem su navedeni datum, mjesto, naziv i tvrtka organizacije za obuku, puno ime korisnika itd.

Dobro proučite ovaj OZO i pobrinite se da dobro razumijete način na koji se upotrebljava (pogledajte 7. poglavlje – UPOTREBA).

Sve osobe koje rade na visinama moraju biti u dobrom fizičkom stanju. Određena zdravstvena stanja (lijekovi, stanje kardiovaskularnog sustava itd.) mogu narušiti sigurnost korisnika tijekom normalne upotrebe OZO-a. Ako imate dvojbe, obratite se svojem liječniku.

## 3 - USKLAĐENOST S EUROPSKIM STANDARDOM

Naprava za automatsko pričvršćenje užeta RG300 u skladu je sa sljedećim zakonima:

- EN 353-2:2002 Osobna zaštitna oprema protiv pada s visine – 2. dio: Naprave za zaustavljanje pada s vodilicom uključujući prilagodljivu sidrenu liniju. Uključuje i izbornu prilagodbu uvjetima prašine.



- Ispitano za rubove PPE-R/11.075 verzija 1
- Ispitano s težinom od 140 kg PPE-R/11.062 verzija 1

Proizvodi OZO-a prošli su standardno ispitivanje kod prijavljenog tijela, potvrđujući da sva oprema i odgovarajuće upute potpuno udovoljavaju zahtjevima Uredbe (EU) 2016/425.

Ovaj proizvod ne smije biti onečišćen uljem niti se upotrebljavati u okruženju u kojem ima ulja.

#### 4 - TRANSPORT I POHRANA

Pravilna prehrana vašeg OZO-a osigurat će veću dugotrajnost proizvoda, kao i vašu sigurnost.

Tijekom prijevoza i skladištenja pobrinite se da se OZO ne nalazi u blizini izvora topline, vlage, korozivne atmosfere, ultraljubičastih zraka i slično te spriječite bilo kakvu mogućnost udara ili pretjerane vibracije.

#### 5 - ČIŠĆENJE

Pravilna briga o OZO-u osigurat će veću dugotrajnost proizvoda, kao i vašu sigurnost. Obavezno se strogo pridržavajte sljedećih smjernica:

- Očistite vodom i blagim sapunom. Ni u kojim okolnostima nemojte upotrebljavati otapala ili sredstva za čišćenje koja sadrže kiseline/lužine.
- Ostavite da se osuši u dobro prozračenom prostoru, daleko od otvorenog plamena ili drugih izvora topline.

#### 6 - PRIJE UPOTREBE

Prije svake upotrebe izvršite temeljitu vizualnu provjeru kako biste osigurali da je OZO, kao i sva druga povezana oprema (priključak, pojas...), potpuna. Izvršite sve potrebne mjere kako bi se hitne ili spasilačke radnje mogle u potpunosti sigurno izvršiti. U slučaju da je vaš proizvod oštećen, obratite se proizvođaču ili ovlaštenom zastupniku. Ako sumnjate u sigurnost proizvoda ili ako je proizvod upotrebljavan za zaustavljanje pada, od ključne je važnosti za vašu osobnu sigurnost da se OZO povuče iz upotrebe i pošalje proizvođaču ili ovlaštenom centru za popravke na provjeru ili odlaganje. Nakon pregleda centar će ili odobriti ili odbiti izdavanje pismenog odobrenja za ponovnu upotrebu OZO-a. Strogo je zabranjeno samostalno mijenjati ili popravljati OZO. Popravke smije izvoditi isključivo proizvođač ili centar za popravke. Ako se isporučuje kompletan sustav, zabranjeno je mijenjati dijelove.

Prije svake upotrebe provjerite stanje mobilnog zaustavljača pada i fleksibilne sidrene linije. Pažljivo provjerite sljedeće stavke:

- Slobodno pomicanje kočione poluge i opruge koja vraća polugu. Kočiona poluga RG300 dizajnirana je za zaustavljanje pada s ograničene udaljenosti, zadržavajući silu zaustavljanja ispod 6 kN.
- Provjerite funkciju blokiranja užeta (slika 2).
- Provjerite je li se aktivirao indikator pada (pogledajte sliku 3).
- Općeniti izgled fleksibilne sidrene linije, posebice razmjernostrošenosti.
- Provjerite općeniti izgled nosača sidrišta, posebice razmjernostrošenosti.
- Provjerite ima li oštećenja (pukotine, istrošenost, spaljenost itd.).
- Ispravan rad karabinera i kopče sa zapinjačem.
- Odsutnost znakova korozije ili deformacije.

**AKO SE NA PRODUŽETKU UVLAČIVE TRAKE NALAZI OZNAKA UPOZORENJA, NEMOJTE UPOTREBLJAVATI NAPRAVU (pogledajte sliku 3).**

#### 7 - UPOTREBA

Naprava za automatsko pričvršćenje užeta RG300 zaustavljač je pada s funkcijom samostalnog blokiranja i vodilicom za siguran pristup građevinskim fasadama, okosnicama, krovovima, tornjevima itd. (slika 1). U slučaju pada u trenu će se blokirati na užetu.

- Težina, odjeća i oprema korisnika ne smiju prelaziti 140 kg (pogledajte oznaku na proizvodu).
- Nemojte dopustiti da se uže olabavi i nemojte se pomicati iznad točke sidrišta (slika 4).
- Ograničenja temperature za napravu za automatsko pričvršćenje užeta RG300 u rasponu su od -30 °C do +50 °C.

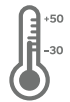

- **Ne upotrebljavajte proizvod izvan njegovih ograničenja ili u bilo koju drugu svrhu koja nije u skladu s namjenama proizvođača.**

##### 7 – 1 POVEZIVANJE

Naprava za automatsko pričvršćenje užeta RG300 mora se upotrebljavati s pojasom za zaustavljanje pada (u skladu sa standardom EN 361). Ne smije se nikad upotrebljavati s remenom za sigurnosno vezivanje pri radu. Mora se povezati s pojasom ISKLJUČIVO pomoću isporučene kopče s automatskim zapinjačem (EN 362). Duljina dijela koji povezuje kopču užeta s pojasom ne smije se mijenjati (npr. nikad nemojte dodavati zaticu).

**NIKAD NEMOJTE DODAVATI DODATNI ELEMENT ZA POVEZIVANJE IZMEĐU KOPČE SA ZATEZAČEM I POJASA.**

##### 7 – 2 INSTALACIJA

Kraj užeta pričvrstite karabinerom kako biste osigurali i uskladili nosač sidrišta. Naprava za automatsko pričvršćenje užeta RG300 može se upotrebljavati isključivo s priloženim statičnim nerastezljivim užetom s plaštem i jezgrom, ispitanim za performanse na ivicama i promjera 11 mm. Nikad nemojte mijenjati uže ni bilo koji drugi dio.

### 7 – 3 TOČKA SIDRIŠTA

Za upotrebu s uređajima za sidrenje koji su u skladu sa standardom EN 795. Provjerite ispunjava li sustav točke sidrišta sljedeće uvjete:

- u skladu je sa standardom EN795 ili je njegova otpornost na lom veća od 12 kN ako se radi o konstrukcijskom sidru ili dijelu konstrukcije (npr. zid, stup, čelična ograda...)
- nalazi se iznad rukovatelja
- najbolje odgovara sustavu sidrenja
- nema oštar rub.

### 7 – 4 MINIMALNA RADNA VISINA

Prije upotrebe naprave za automatsko pričvršćenje užeta RG300 obavezno provjerite minimalni sigurnosni prostor ispod nogu korisnika kako biste spriječili udarac u konstrukciju (slika 5).

Za dopušteni minimalni razmak pogledajte tablicu u nastavku:

Oznaka EN	Kataloški broj	Zračni razmak za vertikalnu upotrebu (m)	Zračni razmak za horizontalnu upotrebu (m)
RG300 sa sidrenom linijom od 5 m	1035931	3,25	6,25
RG300 sa sidrenom linijom od 10 m	1035932	3,5	6,5
RG300 sa sidrenom linijom od 15 m	1035933	3,75	6,75
RG300 sa sidrenom linijom od 20 m	1035934	4	7
RG300 sa sidrenom linijom od 25 m	1035935	4,25	7,25
RG300 sa sidrenom linijom od 30 m	1035936	4,5	7,5
RG300 sa sidrenom linijom od 40 m	1035937	5	8
RG300 sa sidrenom linijom od 50 m	1035938	5,5	8,5

### 7 – 5 HORIZONTALNA UPOTREBA

Naprava za automatsko pričvršćenje užeta RG300 uspješno je ispitana za horizontalnu upotrebu i mogući simulirani pad preko ruba. Tijekom tih ispitivanja upotrebljavala se čelična šipka polumjera 0,5 mm. Na temelju rezultata ispitivanja oprema je prikladna za upotrebu preko ivica, kao što su valjani čelični profili, drvene ili obložene grede i zaobljeni krovni parapeti.

Za horizontalnu ili kosu upotrebu na područjima s visokom opasnosti od pada preko ivice potrebno je uzeti u obzir sljedeće:

- Ako procjena rizika provedena prije početka rada pokaže da je polumjer padajućeg ruba manji od 0,5 mm i/ili je rub oštar, prije početka rada potrebno je izvršiti mjere opreza kako bi se uklonio rizik pada preko ruba ili je potrebno postaviti zaštitu na rub, a možete se i obratiti proizvođaču.
- Sidrena točka za fleksibilnu sidrenu liniju ne smije biti ispod razine nogu korisnika.
- Odstupanje pri rubu (izmjereno između dvije noge pričvršćivača / fleksibilne sidrene linije) mora biti najmanje 90°.
- Djelomični sustav mora se uvijek upotrebljavati na način da na užetu nema labavosti. Duljina se može podesiti samo ako se korisnik ne kreće u smjeru ruba pada.
- Kako bi se spriječio pad, odnosno njihanje pri padu, radno područje i bočni pokreti sa središnje osi na obje strane moraju biti ograničeni na najviše 1,50 m. U drugim se slučajevima ne smiju upotrebljavati pojedinačne sidrene točke, već sidreni uređaj klase C ili D u skladu sa standardom EN 795:2012.
- Napomena: ako se djelomični sustav upotrebljava sa sidrenim uređajem klase C, koji je u skladu sa standardom EN 795:2012, s horizontalnom fleksibilnom sidrenom linijom, prilikom određivanja potrebnog razmaka ispod korisnika potrebno je uzeti u obzir otklon sidrenog uređaja. Obratite pažnju na pojedinosti u uputama za upotrebu sidrenog uređaja.
- Napomena: nakon pada preko ruba postoji opasnost od ozljeda tijekom hvatanja, ako se osoba u padu sudari s dijelovima zgrade ili konstrukcije.
- Potrebno je odrediti posebne mjere spašavanja u slučaju pada preko ruba i provesti obuku za te mjere.

### 8 – REDOVITI PREGLEDI

Ovu je opremu potrebno pregledati barem jednom godišnje. Nadležna, pravilno osposobljena i kvalificirana osoba mora provjeriti opremu u skladu s ovim uputama i mora zabilježiti odgovarajuće pojedinosti o pregledu.

**Prilikom svakog redovitog pregleda ispunite obrazac iz Dodatka V i priložite novu oznaku o inspekcijskom pregledu s datumom sljedeće inspekcije.** Učestalost pregleda povećava se sukladno važećim propisima.

Ako redoviti pregledi nisu provedeni i zabilježeni kako je prethodno opisano, jamstvo postaje nevažeće.

Ako otkrijete bilo kakav kvar ili oštećenje proizvoda, ako oznake proizvoda nisu čitljive ili ako imate bilo kakve sumnje vezane za sigurnost proizvoda, osobna se zaštitna oprema mora odmah povući iz upotrebe i vratiti proizvođaču ili ovlaštenom servisnom centru na pregled ili odlaganje.

## 9 - VIJEK TRAJANJA

Procjenjuje se da OZO koji je izrađen od metala ima neograničen vijek trajanja, no taj se vijek trajanja smanjuje na 10 godina od datuma proizvodnje za neotvorene proizvode. Međutim, postoje faktori koji mogu značajno smanjiti izdržljivost proizvoda i skratiti mu vijek trajanja: nepravilno skladištenje, neispravna upotreba, zaustavljanje pada, mehanička deformacija, pad proizvoda s visine, istrošenost, električna vodljivost, kontakt s kemijskim proizvodima (kiselina i lužine) ili oštrim rubovima, izloženost jakim izvorima topline > 60 °C, ultraljubičaste zrake, abrazija itd.

## 10 - RFID OZNAKA

### 10 – 1 UVOD



Ova jedinica sadrži RFID (Radio frequency identification - Identifikacija radio frekvencije) oznaku koja se može koristiti za praćenje imovine. RFID omogućava brze preglede na terenu, te navodi informacije, uključujući broj modela, datum proizvodnje, broj pregleda/serije, duljinu i usklađene standarde. Ove informacije variraju od modela do modela Pored vrste čitača i RFID oznake, optimalna RFID distanca očitavanja varira ovisno o čitaču, orijentaciji oznake i materijalu medija između njih.

### 10 – 2 RFID SPECIFIKACIJA

- Čitač RFID-a mora biti Ultra High Frequency (UHF - Ultra visoka frekvencija)
- RFID radna frekvencija u opsegu 860-960 MHz
- RF zračni protokol: EPC KLASA 1 GEN 2; ISO18000-6C

### 10 – 3 POPIS PROIZVODA I POLOŽAJ OZNAKE RFID (VIDI KARTICU 1)

Proizvodi koji se ne mogu označiti s RFID oznakom sadrže 2D bar kodove umjesto toga, u svrhu čitanja Jedinstvenog identifikacijskog broja (Unique Identification Number - UID).

### 10 – 4 UPORABA/RAD

Osobna zaštitna oprema (OZO) koju ste upravo primili opremljena je s RFID oznakom koja sadrži jedinstveni identifikacijski broj u obliku Elektronskog koda proizvoda (Electronic Product Code - EPC).

S ovim jedinstvenim brojem možete pronaći informacije koje se odnose na proizvod u softveru Safety Suite. Molimo pratite donju poveznicu za više informacija o Safety Suite

<https://www.honeywellaidc.com/solutions/connected-worker/safety-suite>

### 10 – 5 PREPORUKE

Nakon čišćenja svoje OZO molimo skenirate svoju RFID oznaku kako biste provjerili je li oštećena.

## 11 - ZAŠTITA OKOLIŠA



Upotreba znaka o električnom otpadu označava da ovaj proizvod ne smije biti tretiran kao kućni otpad. Provjeravanjem ispravnog odlaganja ovog proizvoda pomoći ćete u zaštiti okoliša. Za detaljnije informacije o recikliranju ovog proizvoda, obratite se lokalnoj upravi, prodavaču kućanstava / industrijskom odlagalištu otpada ili trgovini u kojoj ste kupili proizvod;

### Opće informacije

Standardi	EN 353-2:2002
Maks. broj korisnika	1
Maks. ograničenje opterećenja težine	140 kg
Dimenzije	70 mm x 102 mm x 26 mm (bez užeta i produžetka)
Duljina produžetka	0,3 m (uključujući kopču sa zapinjačem)
Težina uređaja (kg)	400 g (bez užeta)
Radna temperatura	-30 °C do + 50 °C

# HASZNÁLATI UTASÍTÁS

## RG300 AUTOMATIKUS KÖTÉLFOGÓ

Személyi zuhanásgátló berendezések

Megfelel az EN 353-2:2002 szabvány és az (EU) 2016/425 PPE rendelet előírásainak

### 1 - ÁTTEKINTÉS

Ön megvásárolta III. osztályú egyéni védőeszközünket (PPE) a súlyos és halálos sérülések elleni védelem érdekében, és megköszönjük bizalmát. Annak érdekében, hogy teljes mértékben elégedett legyen ezzel a termékkel, Ön köteles **MINDEN HASZNÁLAT ELŐTT** követni a kézikönyv utasításait.

Ez a kézikönyv a magasban végzett munkához való RG300 automatikus kötélfogó eszközt írja le.

A magasban végzett munka veszélyes és súlyos baleseteket és sérüléseket okozhat. Emlékeztetjük, hogy valamely termékünk használata során és azt követően Ön személyesen felelős akár saját magának, akár harmadik félnek okozott baleset, személyi sérülés vagy halál esetén.

### FIGYELMEZTETÉS:

Javasoljuk, hogy minden használat előtt olvassa el ezt az útmutatót. Továbbá a gyártó vagy annak képviselője nem vállal felelősséget az ebben az útmutatóban leirtaktól eltérő módon történő felhasználás, tárolás vagy karbantartás esetén.

A termékgarancia alatt biztosított jótállás a gyártó utasításainak betartását is megköveteli. A szabályok be nem tartása esetén a garancia érvényét veszti. Ezt a garanciát csak a termék egy vásárlója kapja a gyártótól, kivéve, ha a gyártó által jóváhagyott szerződéses rendelkezések másként rendelkeznek.

HA A VÁSÁRLÓ NEM A FELHASZNÁLÓ, AKKOR EZEKET AZ UTASÍTÁSOKAT ÁT KELL ADNIA A TÉNYLEGES VÉGFELHASZNÁLÓNAK! HA CSAK LEHETSÉGES, NYOMATÉKOSAN JAVASOLJUK, HOGY A SZEMÉLYI VÉDŐESZKÖZÖKET SZEMÉLYRE SZÓLÓAN ADJÁK KI A FELHASZNÁLÓNAK!

HA A TERMÉKET ELADÓ AZ ELSŐ CÉLORSZÁGON KÍVÜL ÉRTÉKESÍTIK, A FELHASZNÁLÓ BIZTONSÁGA ÉRDEKÉBEN A KERESKEDŐNEK MEG KELL GYŐZŐDNI ARRÓL, HOGY A TERMÉK MEGFELEL-E AZ ADOTT ORSZÁG TÖRVÉNYEINEK, ÉS A MEGFELELŐ NYELVEN BIZTOSÍTANIA KELL A TERMÉKRE VONATKOZÓ UTASÍTÁSOKAT, AMELYEK TARTALMAZZÁK AZ **EN 353-2:2002** és **AZ (EU) 2016/425 PPE-RENDELET ELŐÍRÁSAIT IS**.

**A TERMÉK KOMPATIBILITÁSA MÁS SZEMÉLYI VÉDŐFELSZERELÉSSEL (HÁMOKKAL, RÖGZÍTŐKKEL ÉS CSATLAKOZÓKKAL):** GYŐZŐDJÖN MEG ARRÓL, HOGY A VÁSÁROLT SZEMÉLYI VÉDŐESZKÖZ KOMPATIBILIS-E A ZUHANÁSGÁTLÓ RENDSZER TÖBBI ALKATRÉSZEINEK AJÁNLÁSAIVAL, ÉS HOGY AZOK BIZTONSÁGI FUNKCIÓI NEM ZAVARJÁK-E EGYMÁST.

A **teljes testhám** az egyetlen megfelelő eszköz a test tartásához. Ennek meg kell felelni az **EN 361** előírásainak.

#### 1 – 1 AZ ÉRINTETT TERMÉKEK JEGYZÉKE (lásd az I. részt – AZ ÉRINTETT TERMÉKEK JEGYZÉKE)

#### 1 – 2 KAPCSOLAT

**Honeywell Fall Protection France SAS**

35-37, rue de la Bidauderie 18100, VIERZON CEDEX – FRANCIAORSZÁG

Tel.: +33 02 48 52 40 40, Fax: (33) 02 48 71 04 97

IS.PPE.TECHSUPPORT.EUROPE@honeywell.com

00 800 33 44 28 03

www.honeywellsafety.com

#### 1 – 3 TERMÉKLEÍRÁS (lásd a képet a II. részben)

1 – vezetett zuhanásgátló csúszka; 2 – hevederhosszabbító; 3 – zuhanásjelző; 4 – automatikus zárású horog; 5 – kernmantel kötél  $\varnothing 11$  mm; köpeny: poliészter; mag: poliamid, 6 – karabiner; 7 – RFID-címke

### 2 – OKTATÁS

Termékeink használata azokra az illetékes személyekre korlátozódik, akik megfelelő képzésben részesültek (amelyet egy arra felhatalmazott személy vagy szervezet nyújt), vagy egy illetékes vezet felügyelete alatt állnak. A képzés befejezését tanfolyam bizonyítvány kiállításával kell rögzíteni, amelyen feltüntetik a dátumot, a helyet, a képzést végző nevét és cégnevét, a felhasználó teljes nevét stb.

Ismerkedjen meg ezzel a személyi védőeszközzel, és győződjön meg arról, hogy pontosan megértette, hogyan működik (lásd 7. fejezet – HASZNÁLAT).

Bárki, aki magasban végez munkát, legyen jó fizikai állapotban. Bizonyos egészségügyi állapotok (gyógyszeres kezelés, szív- és érrendszeri állapot stb.) ronthatják a felhasználó biztonságát a személyi védőeszköz normál használata során. Ha kétségei vannak, kérdezze meg orvosát.

### 3 – MEGFELELÉS AZ EURÓPAI SZABVÁNYOKNAK

Az RG300 automatikus kötélfogó megfelel a következő jogszabályoknak:

- EN 353-2:2002 Személyi védőfelszerelés magasból történő lezuhanás ellen – 2. rész: Vezetett típusú, rugalmas rögzítőkötelet tartalmazó zuhanásgátlók. Beleértve az opcionális porkezelést.
- Vágásvizsgálaton átesett PPE-R / 11.075 változat 1
- 140 kg súllyal tesztelt PPE-R / 11.062 változat 1

Az egyéni védőeszközök a kijelölt szervezetnél szabványos vizsgálaton estek át, tanúsítva, hogy minden felszerelés és a vonatkozó utasítások megfelelnek az (EU) 2016/425 rendelet előírásainak. Ez a termék nem szennyeződhet olajjal, és nem használható olajos környezetben.

#### 4 - SZÁLLÍTÁS ÉS TÁROLÁS

Az egyéni védőeszközök megfelelő tárolása hosszabb termék élettartamot és biztonságot garantál.

Szállítás és tárolás során ügyeljen arra, hogy az egyéni védőeszközt tartsa távol hőforrásoktól, nedvességtől, korrozív atmoszférától, ultraibolya-sugaraktól stb., valamint védje az egyéni védőeszközöket ütésektől és erős rezgésektől.

#### 5 - TISZTÍTÁS

Az egyéni védőeszköz megfelelő ápolása hosszabb élettartamot és biztonságot garantál. Ügyeljen arra, hogy szigorúan betartsa az alábbi irányelveket:

- Vízrel és kímélő szappannal tisztítsa. Semmilyen körülmények között ne használjon oldószert vagy savat/lúgot tartalmazó tisztítószert.
- Hagyja jól szellőző helyen, természetesen megszáradni, nyílt tűztől és egyéb hőforrásoktól távol.

#### 6 - HASZNÁLAT ELŐTT

Minden használat előtt alapos szemrevételezéssel ellenőrizze, hogy az egyéni védőeszközök, valamint minden egyéb felszerelés, amelyhez hozzákapcsolhatók (csatlakozó, heveder...), hiánytalanok-e. Tegyen meg minden szükséges intézkedést a vészhelyzeti vagy mentési műveletek teljes biztonságban történő elvégzéséhez. Ha a termék megsérül, forduljon a gyártóhoz vagy annak meghatalmazott képviselőjéhez. Ha bármilyen kétsége merül fel a termék biztonságos állapotával kapcsolatban, vagy ha a terméket zuhanás megakadályozására használták, személyes biztonsága szempontjából elengedhetetlen, hogy az egyéni védőeszközt ne használják tovább, hanem küldjék a gyártóhoz vagy egy arra jogosult javítóközponthoz ellenőrzésre, illetve selejtezésre. A vizsgálatot követően a központ vagy írásbeli engedélyt ad a személyi védőeszköz újbóli használatára, vagy megtagadja azt. A felhasználóknak szigorúan tilos az egyéni védőeszköz módosítása vagy javítása. Csak a gyártó vagy a javítóközpont jogosult javítások elvégzésére. Komplet rendszer szállítása esetén tilos az alkatrészek cseréje.

Minden használat előtt ellenőrizze a mobil zuhanásgátló és a rugalmas kikötőkötelek állapotát. Alaposan ellenőrizze az alábbiakat:

- A fékkar és a kart visszatérítő rugó szabad mozgása. Az RG300 fékkarját úgy tervezték, hogy rövid távon lefékezze a zuhanást, hogy a visszatartó erő 6 kN alatt maradjon.
- Ellenőrizze a kötélfogó reteszelő funkcióját (2. ábra)
- Ellenőrizze, hogy a zuhanásjelző nem aktiválódott-e (lásd: 3. ábra).
- A rugalmas kikötőkötél általános állapota; különösen a kopás mértéke.
- Ellenőrizze a rögzítőtartó általános állapotát; különösen a kopás mértékét.
- Ellenőrizze az elhasználódást (repedések, kopás, égés stb.).
- A karabiner és a biztonsági horog helyes működése.
- Nincs-e jele korrózióknak vagy alakváltozásnak.

**NE HASZNÁLJA AZ ESZKÖZT, HA A HEVEDERHOSSZABBÍTÓN LÁTJA A FIGYELMEZTETŐ CÍMKÉT (lásd: 3. ábra)!**

#### 7 - HASZNÁLAT

Az RG300 automatikus kötélfogó egy önzáró funkcióval rendelkező zuhanásgátló és vezető eszköz, amely biztonságos hozzáférést biztosít épületek homlokzatához, vázához, tetejéhez, tornyaihoz stb. (1. ábra). Lezuhanás esetén azonnal reteszelődik a kötélen.

- A felhasználó súlya, öltözéke és felszerelése összesen nem haladhatja meg a 140 kg-ot (lásd a termék jelölését).
- Ne engedje, hogy a kötélen meglazuljon, és ne menjen a rögzítési pont fölé (4. ábra).
- Az RG300 automatikus kötélfogó hőmérsékleti határai: -30 °C és +50 °C között.
- **Ne használja a terméket a határértékein túl, illetve a gyártó által megadott rendeltetésen kívül.**



##### 7 – 1 KAPCSOLAT

Az RG300 automatikus kötélfogót (az EN 361 szerinti) zuhanásgátló hámmal kell használni. Nem szabad derékövvel használni a munkahelyzet beállításához! KIZÁRÓLAG a mellékelt automatikus zárású horoggal (EN 362) csatlakoztatható a hámmal! A kötélfogót és a hámat összekötő rész hosszát nem szabad módosítani (pl. ne toldjon bele vékonyabb kötelet)!

**NE IKTASSON BE PÓTLÓLAGOS ÖSSZEKÖTŐ ELEMET A HOROG ÉS A HÁM KÖZÉ!**

##### 7 – 2 TELEPÍTÉS

Rögzítse a kötélen végén karabinerrel biztonságos és megfelelő rögzítőtartóhoz. Az RG300 automatikus kötélfogó csak a mellékelt, 11 mm átmérőjű, vágásvizsgálaton átesett, kernmantel statikus kötéllal használható. Ne cserélje le a kötelet vagy bármely más alkatrészt!

### 7 – 3 RÖGZÍTÉSI PONT

Az EN 795 szabványnak megfelelő rögzítőeszközökkel használható. Ellenőrizze, hogy a rögzítési pontrendszer:

- megfelel az EN795 szabványnak, vagy szakítószilárdsága meghaladja a 12 kN-t, ha szerkezeti rögzítő, vagy a szerkezet része (pl. fal, oszlop, acélgerenda stb.)
- a kezelő felett helyezkedik el
- a legmegfelelőbb a rögzítőrendszerhez
- nincs éles széle

### 7 – 4 MINIMÁLIS MUNKAMAGASSÁG

Az RG300 automatikus kötélfogó használata előtt ellenőrizze a szükséges távolságot a felhasználó lába alatt, hogy semmiképp ne ütközzön a szerkezetbe (5. ábra).

A megengedett minimális távolságot lásd az alábbi táblázatban:

Megnevezés EN	Hivatkozás	Szabad tér függőleges használatához (m)	Szabad tér vízszintes használatához (m)
RG300 5 m rögzítőkötéllal	1035931	3,25	6,25
RG300 10 m rögzítőkötéllal	1035932	3,5	6,5
RG300 15 m rögzítőkötéllal	1035933	3,75	6,75
RG300 20 m rögzítőkötéllal	1035934	4	7
RG300 25 m rögzítőkötéllal	1035935	4,25	7,25
RG300 30 m rögzítőkötéllal	1035936	4,5	7,5
RG300 40 m rögzítőkötéllal	1035937	5	8
RG300 50 m rögzítőkötéllal	1035938	5,5	8,5

### 7 – 5 VÍZSZINTES HASZNÁLAT

A RG300 automatikus kötélfogót sikeresen tesztelték vízszintes használatra és az esetleges szimulált peremen való átesésre. Ezekben a tesztekben egy 0,5 mm sugarú, sorjamentes acélrudat használtak. A teszt alapján a berendezés peremek, például hengerelt acélprofilok, fagerendák vagy fémbevonatok, valamint lekerekített parapetek felett való használatra alkalmas.

Az alábbiakat kell figyelembe venni vízszintes vagy ferde használat esetén, ha fennáll a peremen való átesés veszélye:

- Ha a munka megkezdése előtt elvégzett kockázatértékelés azt mutatja, hogy az esési él sugara kisebb mint 0,5 mm és/vagy az él sorjás, akkor a munka megkezdése előtt óvintézkedéseket kell tenni, hogy kizárja a peremen történő átesést, illetve elvédelmet kell felszerelni a munka megkezdése előtt, vagy vegye fel kell venni a kapcsolatot a gyártóval.
- A rugalmas rögzítőkötél rögzítési pontja nem lehet a felhasználó tartózkodási szintje alatt.
- A peremen a kötél törési szöge (a rögzítő/rugalmas rögzítőkötél két ága között mérve) legalább 90° legyen.
- A részrendszert mindig úgy kell használni, hogy a kötél ne lazuljon meg. A hosszúság csak akkor állítható be, ha a felhasználó nem mozog az átesési perem irányában.
- A lezuhanás utáni lengés megakadályozása érdekében a munkaterületet és az oldalirányú mozgásokat a középső tengelytől mindkét oldalán max. 1,50 m-re kell korlátozni. Más esetekben nem szabad egyedi rögzítési pontokat használni, hanem inkább az EN 795: 2012 szerinti C vagy D osztályú rögzítőeszközt kell használni.
- Megjegyzés: Ha a részrendszert az EN 795: 2012 szabvány szerinti C típusú rögzítőeszközzel, vízszintes rugalmas rögzítőkötéllal használják, akkor a rögzítőeszköz szögeltérését is figyelembe kell venni, amikor meghatározzák a szükséges távolságot a felhasználó alatt. Vegye figyelembe a rögzítőeszköz használati utasításában szereplő részleteket.
- Megjegyzés: Peremen történő átesés után a sérülés veszélye áll fenn a megállítást során, ha a lezuhanó személy beleütözik az épület vagy a szerkezet részeibe.
- Különleges mentési intézkedéseket kell meghatározni és begyakorolni peremen történő átesés esetére.

### 8 – RENDSZERES ELLENŐRZÉS

A felszerelést legalább évente egyszer át kell vizsgálni. Megfelelő képzettséggel és képzéssel rendelkező, hozzáértő személynek kell ellenőriznie a berendezést ezen utasításoknak megfelelően, és az ellenőrzés megfelelő részleteit fel kell jegyezni.

**Minden időszakos ellenőrzésnél töltsse ki az V. függelékben szereplő formanyomtatványt, és rögzítse az új ellenőrzési címkét a következő ellenőrzési dátummal.** A vizsgálatok gyakoriságát a vonatkozó előírásoknak megfelelően meg kell növelni.

A garancia érvényét veszti, ha az időszakos ellenőrzéseket nem végzik el és azok nem követhetők a fent leírtak szerint. Ha bármilyen hibát észlel, a termék sérült vagy a termékjelölés nem olvasható, vagy ha bármilyen kétsége merül fel annak biztonságával kapcsolatban, az egyéni védőeszközt haladéktalanul ki kell vonni a használatból, és vissza kell küldeni a gyártóhoz vagy egy hivatalos szervizközpontba ellenőrzésre vagy selejtezésre.

## 9 – ÉLETTARTAM

A túlnyomórészt fémből készült PPE maximális élettartama korlátlanul tekinthető, ám ezt a maximális élettartamot a nem nyitható termékek gyártásától számított 10 évre csökkentik. Vannak azonban olyan tényezők, amelyek jelentősen csökkenthetik a termék szilárdságát, és megrövidíthetik annak élettartamát: helytelen tárolás, helytelen használat, zuhanás megállítása, mechanikai deformáció, a termék lezuhanása, kopás, elektromos vezetőképesség, vegyi anyagokkal (savakkal és lúgokkal) vagy éles szélekkel való érintkezés, erős hőforrással (>60 °C), illetve UV-fénynek való kitétség, koptatás stb.

## 10 – RFID CIMKE

### 10 – 1 BEVEZETÉS



Az egység RFID (rádió frekvenciás azonosítás) címkével rendelkezik, ami támogatja az egység követését. Az RFID támogatja a gyors terepszemlélt és olyan információkat tartalmaz, mint a modell száma, a gyártás dátuma, az ellenőrzés/készlet szám, a hossz, és az alkalmazott szabványok. Az említett információk modellenként különböznek. Továbbá, az olvasó és az RFID címke típusának függvényében, az RFID kód optimális olvasási távolsága függ az olvasógéptől, a címke elhelyezésétől és az olvasó és az RFID címke közötti tárgyak anyagától.

### 10 – 2 RFID JELLEMZŐK

- Bizonyosodjon meg arról, hogy az RFID olvasó ultramagas frekvencián működik.
- Az RFID olvasó működési frekvenciatartománya: 860-960 MHz
- RF Air Protocol: EPC CLASS 1 GEN 2; ISO18000-6C

### 10 – 3 TERMÉKLISTA ÉS AZ RFID CIMKE ELHELYEZÉSE (LÁSD 1. FÜL)

Az RFID címkével nem használható termékek 2D vonalkódokkal rendelkeznek, támogatva az egyedi azonosítószám (UID) olvasását.

### 10 – 4 HASZNÁLAT/MŰKÖDÉS

Személyes védőfelszerelése (PPE) RFID címkével rendelkezik, mely az egyedi azonosítószámot elektromos termék kód (EPC-kód) formájában tartalmazza.

Használja ezt az egyedi azonosítószámot és tudjon meg többet a Safety Suite szoftveréről. További információkért Safety Suite szoftveréről kérjük, kattintson az alábbi hivatkozásra.

<https://www.honeywellaidc.com/solutions/connected-worker/safety-suite>

### 10 – 5 JAVASLATOK:

Személyes védőfelszerelésének tisztítását követően szkenelje be és bizonyosodjon meg annak megfelelő állapotáról.

## 11 – KÖRNYEZETVÉDELEM



WEEE szimbólum azt jelzi, hogy ez a termék nem kezelhető háztartási hulladékként. A termék helyes eltávolításával Ön hozzájárulhat a környezet megóvásához. A termék újrahasznosításával kapcsolatban bővebb információkért kérjük, lépjen kapcsolatba az illetékes helyi hivatallal, hulladékkezelő / ipari hulladékkezelő vállalatával, illetve azzal az üzlettel, ahol a terméket vásárolta

### Általános tudnivalók

Szabványok	EN 353-2:2002
Felhasználók maximális száma	1
Max. terhelési határ	140 kg
Méretek	70 mm x 102 mm x 26 mm (kötél és hosszabbító nélkül)
Hosszabbító hossza	0,3 m (biztonsági horoggal)
Az eszköz súlya (kg)	400 g (kötél nélkül)
Működési hőmérséklet	-30 °C és +50 °C között

# ISTRUZIONI PER L'USO

## PRESA AUTOMATICA DELLA FUNE RG300

### Dispositivi di protezione individuale anticaduta

Conformità alle norme EN 353-2:2002 e al regolamento sui DPI (EU) 2016/425

#### 1 - PANORAMICA

È stata acquistata la nostra apparecchiatura di protezione individuale di classe III (DPI) per la protezione contro il rischio di lesioni gravi e fatalità e ringraziamo per la fiducia concordata. Al fine di garantire la completa soddisfazione di questo prodotto, è necessario, **PRIMA DI OGNI UTILIZZO**, seguire le istruzioni riportate nel presente manuale.

Il presente manuale copre il dispositivo di presa automatica della fune RG300 per i lavori in altezza.

Il lavoro in altezza è pericoloso e può causare gravi incidenti e lesioni. Ricordiamo all'utente che è personalmente responsabile in caso di incidente, infortunio o fatalità all'utente stesso o a terze parti durante o dopo l'utilizzo di uno dei nostri prodotti.

#### AVVERTENZA:

si consiglia di leggere queste istruzioni prima di ogni utilizzo. Inoltre, il produttore o il suo rappresentante non si assume alcuna responsabilità per l'utilizzo, la conservazione o la manutenzione eseguiti in modo diverso da quanto descritto nelle presenti istruzioni.

La copertura della garanzia fornita in base alla garanzia del prodotto è inoltre soggetta alla conformità alle istruzioni del produttore. La mancata osservanza comporterà l'annullamento della garanzia. La presente garanzia è assegnata a un solo acquirente del prodotto dal produttore, salvo stipulazione di accordi contrari in base a disposizioni contrattuali approvate dal produttore.

SE L'ACQUIRENTE NON È L'UTENTE, DEVE PASSARE QUESTE ISTRUZIONI ALL'UTENTE FINALE EFFETTIVO. OGNI VOLTA CHE È POSSIBILE, SI RACCOMANDA VIVAMENTE CHE I DPI SIANO ASSEGNATI PERSONALMENTE A UN SINGOLO UTENTE.

SE IL PRODOTTO È VENDUTO AL DI FUORI DEL PRIMO PAESE DI DESTINAZIONE, PER LA SICUREZZA DELL'UTENTE, IL RIVENDITORE DEVE ASSICURARSI CHE IL PRODOTTO SIA CONFORME ALLE LEGGI APPLICABILI IN TALE PAESE E FORNIRE ISTRUZIONI PER IL PRODOTTO NELLA LINGUA APPROPRIATA, CHE COPRA TUTTI I REQUISITI DELLE **NORME EN 353-2:2002 e DPI (EU) 2016/425**.

**COMPATIBILITÀ DEL PRODOTTO CON ALTRI DPI (IMBRACATURA, ANCORAGGI E DISPOSITIVI DI COLLEGAMENTO):** ACCERTARSI CHE I DPI ACQUISTATI SIANO COMPATIBILI CON LE RACCOMANDAZIONI DEGLI ALTRI COMPONENTI DEL SISTEMA DI ARRESTO ANTICADUTA E CHE LE FUNZIONI DI SICUREZZA NON INTERFERISCANO TRA LORO.

L'**imbracatura** completa del corpo deve essere l'unico dispositivo appropriato per la tenuta del corpo. Deve essere conforme alla **normativa EN 361**.

**1 – 1 ELENCO DEI PRODOTTI INTERESSATI** (vedere parte I -ELENCO DEI PRODOTTI INTERESSATI)

**1 – 2 CONTATTO**

**Honeywell Fall Protection France SAS**  
35-37, rue de la Bidauderie 18100, VIERZON CEDEX – FRANCIA  
Tel.: (33) 02 48 52 40 40, Fax: (33) 02 48 71 04 97  
IS.PPE.TECHSUPPORT.EUROPE@honeywell.com  
00 800 33 44 28 03  
www.honeywellsafety.com

**1 – 3 DESCRIZIONE DEL PRODOTTO** (vedere la figura nella parte II)

1- dispositivo di tipo guidato; 2- Estensione tessuto; 3- Indicatore caduta; 4- Gancio a scatto automatico; 5- Corda da arrampicata Ø11 mm; Steath: poliestere Core: poliammide; 6- Moschettone, Etichetta; 7- RFID

#### 2 - FORMAZIONE

L'utilizzo dei nostri prodotti è limitato alle persone competenti che hanno subito una formazione adeguata (fornita da una persona o un'organizzazione autorizzata) o sotto la supervisione di un supervisore competente.

Il completamento di questa formazione deve essere registrato con l'emissione di un certificato di corso che indichi la data, la sede, il nome e la società dell'organizzazione di formazione, il nome completo dell'utente, ecc.

Familiarizzare con questo DPI e assicurarsi di aver compreso appieno come funziona (vedere il capitolo 7- UTILIZZO).

Chiunque effettui lavori in altezza deve trovarsi in buone condizioni fisiche. Determinate condizioni mediche (medicinali, condizioni cardiovascolari, ecc.) possono compromettere la sicurezza dell'utente durante l'uso normale del DPI. In caso di dubbio, consultare il proprio medico.

#### 3 - CONFORMITÀ ALLA NORMATIVA EUROPEA

La presa automatica della fune RG300 è conforme alla seguente normativa:

- EN 353-2:2002 dispositivi di protezione individuale contro le cadute da un'altezza - Parte 2: Anticaduta di tipo guidato, compresa una linea di ancoraggio flessibile. Compreso il condizionamento opzionale alla polvere.



- DPI testato su spigolo R/11.075 versione 1
- DPI testato con peso da 140 kg R/11.062 versione 1

I prodotti DPI hanno subito un esame standard con un organismo notificato che certifica che tutte le apparecchiature e le istruzioni corrispondenti sono debitamente conformi al regolamento (UE) 2016/425. Questo prodotto non deve essere contaminato con olio o usato in un ambiente con presenza di olio.

#### 4 - TRASPORTO E CONSERVAZIONE

Una corretta conservazione del tuo DPI garantirà una migliore longevità del prodotto e la sicurezza dell'utente. Durante il trasporto e la conservazione, assicurarsi che il dispositivo di sicurezza sia collocato lontano da fonti di calore, umidità, atmosfera corrosiva, raggi ultravioletti e così via ed evitare di collocare il DPI in luoghi in cui sia soggetto a impatti o vibrazioni eccessive.

#### 5 - PULIZIA

Una cura adeguata del DPI garantirà una maggiore durata del prodotto e la sicurezza dell'utente. Accertarsi di attenersi strettamente alle seguenti linee guida:

- Pulire con acqua e sapone neutro. Non utilizzare solventi o sostanze acide/alcaline contenenti detergenti in nessun caso.
- Lasciare asciugare in modo naturale in un'area ben ventilata, lontano da fiamme libere o da altre fonti di calore.

#### 6 - PRIMA DELL'UTILIZZO

Prima di ogni utilizzo, eseguire un esame visivo approfondito per assicurarsi che il DPI e qualsiasi altra apparecchiatura con cui possa essere associato (connettore, cablaggio...) siano completi. Effettuare tutte le disposizioni necessarie per le operazioni di emergenza o di salvataggio in modo che siano condotte in totale sicurezza. Nel caso in cui il prodotto sia danneggiato, rivolgersi al produttore o all'agente autorizzato. In caso di dubbi in merito alle condizioni di sicurezza del prodotto o se il prodotto è stato usato per arrestare una caduta, è essenziale per l'incolumità personale dell'utente che il DPI sia ritirato dal servizio e inviato al produttore o a un centro di assistenza qualificato per il controllo o lo smaltimento. In seguito all'esame, il centro fornirà o rifiuterà un'autorizzazione scritta per il riutilizzo del DPI. È severamente vietato modificare o riparare da soli il DPI. Solo il produttore o il centro di riparazione sono qualificati per eseguire le riparazioni. Se viene fornito un sistema completo, è vietato sostituire i componenti.

Prima di ogni utilizzo, controllare lo stato del dispositivo anticaduta mobile e della linea di ancoraggio flessibile. Controllare con attenzione i seguenti punti:

- Libera circolazione della leva del freno e della molla che restituisce la leva. La leva del freno RG300 è stata progettata per arrestare una caduta su una distanza limitata, mantenendo la forza di arresto inferiore a 6 kN.
- Controllare la funzione di bloccaggio della fune (Fig. 2).
- Verificare che l'indicatore di caduta non sia stato attivato (Vedere fig. 3).
- Aspetto generale della linea di ancoraggio flessibile; in particolare, l'entità dell'usura.
- Controllare l'aspetto generale del supporto di ancoraggio; in particolare, l'entità dell'usura.
- Controllare il deterioramento (crepe, usura, bruciature, ecc...).
- Il corretto funzionamento dei moschettoni e del gancio a scatto.
- Assenza di segni di corrosione o deformazione.

**NON UTILIZZARE IL DISPOSITIVO SE SI VEDE L'ETICHETTA DI AVVERTIMENTO SULL'ESTENSIONE DEL TESSUTO (Vedere la fig. 3).**

#### 7 - UTILIZZO

La presa automatica della fune RG300 è un anticaduta con funzione autobloccante e una struttura di guida per accedere in sicurezza a facciate, quadri, tetti, torri, ecc. (Fig. 1). In caso di caduta, si bloccherà istantaneamente sulla fune.

- Il peso, l'abbigliamento e l'equipaggiamento dell'utente non devono superare 140 kg (vedere la marcatura del prodotto).
- Non lasciare alcuna parte allentata nella fune e non spostarsi al di sopra del punto di ancoraggio (Fig. 4).
- I limiti di temperatura per la presa automatica della fune RG300 sono compresi tra -30°C e + 50°C.
- **Non utilizzare il prodotto al di fuori dei suoi limiti o per qualsiasi altro scopo non previsto dal produttore.**



##### 7 – 1 CONNESSIONE

La presa automatica della fune RG300 deve essere utilizzata con un'imbracatura anticaduta (conforme alla normativa EN 361). Non deve mai essere usata con una cintura per il posizionamento sul lavoro. La presa deve essere collegata **ESCLUSIVAMENTE** all'imbracatura utilizzando il gancio automatico a scatto (EN 362) fornito in dotazione. La lunghezza della parte che collega la presa della fune all'imbracatura non deve essere modificata (ad es. non aggiungere mai un cordino miniaturizzato).

**NON AGGIUNGERE MAI UN ULTERIORE ELEMENTO DI COLLEGAMENTO TRA IL GANCIO A SCATTO E L'IMBRACATURA.**

## 7 – 2 INSTALLAZIONE

Fissare l'estremità della fune con il moschettone per fissare e conformare il supporto di ancoraggio. La presa automatica della fune RG300 può essere utilizzata solo con la corda statica per arrampicata testata fornita con diametro di 11 mm. Non sostituire mai la fune o altri componenti.

## 7 – 3 PUNTO DI ANCORAGGIO

Da utilizzare con dispositivi di ancoraggio conformi allo standard EN 795. Controllare che il sistema dei punti di ancoraggio:

- sia conforme a EN795 o abbia una resistenza di rottura superiore a 12kN se è un ancoraggio strutturale o una parte della struttura (per esempio parete, palo, trave d'acciaio...)
- si trovi sopra l'operatore
- si adatti perfettamente al sistema di ancoraggio
- non presenti spigoli vivi

## 7 – 4 ALTEZZA MINIMA DI LAVORO

Prima di utilizzare la presa automatica della fune RG300 controllare che ci sia una distanza minima al di sotto dei piedi dell'utente, in modo da prevenire eventuali collisioni con la struttura. (Fig. 5)

Per la distanza minima consentita vedere la tabella seguente:

Nome EN	Riferimento	Altezza libera per uso verticale (m)	Altezza libera per uso orizzontale (m)
RG300 con linea di ancoraggio 5 m	1035931	3,25	6,25
RG300 con linea di ancoraggio 10 m	1035932	3,5	6,5
RG300 con linea di ancoraggio 15 m	1035933	3,75	6,75
RG300 con linea di ancoraggio 20 m	1035934	4	7
RG300 con linea di ancoraggio 25 m	1035935	4,25	7,25
RG300 con linea di ancoraggio 30 m	1035936	4,5	7,5
RG300 con linea di ancoraggio 40 m	1035937	5	8
RG300 con linea di ancoraggio 50 m	1035938	5,5	8,5

## 7 – 5 USO ORIZZONTALE

La presa automatica della fune RG300 è stata testata con successo per l'utilizzo orizzontale e la possibile caduta simulata su uno spigolo. In questi test è stata utilizzata una barra di acciaio con un raggio di 0,5 mm senza bavature. In base a questo test, l'apparecchiatura è idonea per l'utilizzo su spigoli, quali profili in acciaio laminato, travi in legno o parapetti del tetto rivestiti e arrotondati.

Per l'utilizzo orizzontale o obliquo è necessario considerare quanto segue in caso di rischio di caduta su uno spigolo:

- Se la valutazione del rischio effettuata prima dell'inizio del lavoro mostra che il raggio dello spigolo di caduta è inferiore a 0,5 mm e/o allo spigolo con bavature, devono essere prese delle precauzioni prima di iniziare il lavoro per escludere il rischio di cadere sopra lo spigolo o deve essere montata una protezione dello spigolo prima dell'inizio del lavoro o l'utente deve contattare il produttore.
- Il punto di ancoraggio per la linea di ancoraggio flessibile non può essere inferiore al livello dell'utente.
- La flessione sullo spigolo (misurata tra i due piedi del fissaggio/linea di ancoraggio flessibile) deve essere di almeno 90°.
- Il sistema parziale deve essere sempre usato in modo tale che non vi siano allentamenti nella fune. La lunghezza può essere regolata solo se l'utente non si sposta nella direzione dello spigolo di caduta.
- Per prevenire una caduta con effetto pendolo, l'area di lavoro e i movimenti laterali dell'asse mediano su entrambi i lati devono essere limitati in ogni caso a un massimo di 1,50 m. In altri casi, non devono essere utilizzati punti di ancoraggio individuali, bensì un dispositivo di ancoraggio di classe C o D ai sensi della normativa EN 795:2012.
- Nota: se si utilizza il sistema parziale con un dispositivo di ancoraggio di tipo C ai sensi della normativa EN 795:2012 con una linea di ancoraggio flessibile orizzontale, anche la flessione del dispositivo di ancoraggio deve essere considerata quando si determina la distanza necessaria al di sotto dell'utente. Prestare attenzione ai dettagli contenuti nelle istruzioni di utilizzo del dispositivo di ancoraggio.
- Nota: dopo una caduta sopra uno spigolo c'è rischio di lesioni durante il recupero se la persona che cade si scontra contro le parti dell'edificio o della costruzione.
- Le misure di salvataggio speciali devono essere implementate e diffuse in caso di caduta su uno spigolo.

## 8 - ISPEZIONE PERIODICA

L'apparecchiatura deve essere ispezionata almeno una volta l'anno. Una persona competente, adeguatamente addestrata e qualificata deve ispezionare questa apparecchiatura in conformità a queste istruzioni e i dettagli appropriati del controllo devono essere registrati.

**A ogni ispezione periodica, completare l'appendice numero V del modulo e fissare una nuova etichetta di ispezione alla successiva data di ispezione.** La frequenza dell'esame deve essere aumentata in base alle normative applicabili.

La garanzia non è valida se le ispezioni periodiche non vengono eseguite e tracciate come descritto in precedenza. Se si rileva un guasto, se i danni al prodotto o alle marcature del prodotto non sono leggibili o se sorgono dubbi in merito alla sua sicurezza, il DPI deve essere immediatamente ritirato dal servizio e restituito al produttore o a un centro di assistenza autorizzato per l'ispezione o lo smaltimento.

## 9 - DURATA

La durata massima del DPI che è prevalentemente in metallo è valutata come illimitata ma, tuttavia, questa durata massima è ridotta a 10 anni dopo la data di fabbricazione per i prodotti non utilizzati. Tuttavia, ci sono fattori che possono ridurre notevolmente la forza del prodotto e accorciare la sua vita: stoccaggio errato, utilizzo scorretto, arresto anticaduta, deformazione meccanica, caduta del prodotto da un'altezza, usura, conduttività elettrica, contatto con prodotti chimici (acidi e alcali) o spigoli vivi, esposizione a fonti di calore > 60°C, UV, abrasione, ecc.

## 10 - TAG RFID

### 10 - 1 INTRODUZIONE



La presente unità è dotata di un tag RFID (identificazione a radiofrequenza) che può essere utilizzato per la tracciabilità delle risorse. L'RFID permette una rapida ispezione in loco e specifica informazioni come il numero del modello, la data di produzione, controllo/numero lotto, la lunghezza e gli standard rispettati. Tali informazioni variano da modello a modello. Oltre al tipo di lettore e al tag RFID, la distanza di lettura ottimale varia a seconda del lettore, dell'orientamento del tag e del materiale del mezzo tra gli stessi.

### 10 - 2 SPECIFICA RFID

- Il lettore RFID deve essere operante nella banda UHF
- La frequenza operativa RFID compresa nell'intervallo 860-960 MHz
- Protocollo Air RF: EPC CLASSE 1 GEN 2; ISO18000-6C

### 10 - 3 LISTA DEI PRODOTTI E POSIZIONE DEL TAG RFID (VEDERE SCHEDA 1)

I prodotti che non possono essere contrassegnati con un'etichetta RFID, contengono codici a barre 2D per la lettura del numero unico di identificazione (UID).

### 10 - 4 USO/OPERAZIONE

Il dispositivo di protezione individuale (DPI) appena ricevuto, è dotato di un tag RFID contenente un numero unico di identificazione sotto forma di codice prodotto elettronico (EPC).

Grazie a tale numero unico, è possibile trovare le informazioni relative al prodotto all'interno del software Safety Suite. Per maggiori informazioni su Safety Suite, collegarsi al link sottostante.  
<https://www.honeywellaidc.com/solutions/connected-worker/safety-suite>

### 10 - 5 RACCOMANDAZIONI

Dopo aver pulito il DPI, eseguire la scansione del tag RFID per verificare che non sia stato danneggiato.

## 11 - PROTEZIONE AMBIENTALE



L'uso del simbolo RAEE (WEEE) indica che questo prodotto non può essere trattato come rifiuto domestico. Lo smaltimento corretto di questo prodotto aiuta a proteggere l'ambiente. Per informazioni più dettagliate sul riciclo di questo prodotto, contattare le autorità locali, il fornitore dei servizi di smaltimento per i rifiuti domestici/industriali, o il negozio in cui è stato acquistato il prodotto;

### Informazioni generali

Standard	EN 353-2:2002
Numero massimo di utenti	1
Limite carico peso massimo	140 kg
Dimensioni	70 mm x 102 mm x 26 mm (senza corda ed estensione)
Lunghezza estensione	0,3 m (compreso il gancio a scatto)
Peso del dispositivo (chilogrammi)	400 g (senza corda)
Temperatura di funzionamento	da -30°C a +50°C



# NAUDOJIMO INSTRUKCIJOS

## RG300 AUTOMATINIS LYNŲ GRIEBTUVAS

Asmeninė apsaugos nuo kritimo priemonė  
Atitinka EN 353-2:2002 standartą ir AAP reglamentą (ES) 2016/425

### 1 - APŽVALGA

Įsigijote mūsų III klasės asmeninę apsaugos priemonę (AAP), apsaugančią nuo pavojų keliančių rimtų sužalojimų ir mirties atvejų. Dėkojame už jūsų pasitikėjimą! Kad būtumėte visiškai patenkinti šiuo gaminiu, **KASKART PRIEŠ NAUDODAMI** turite laikytis šiame vadove pateiktų instrukcijų.

Šis vadovas apima RG300 automatinę lyno sugriebimo priemonę norint dirbti dideliame aukštyje.

Darbai dideliame aukštyje yra pavojingi ir gali sukelti rimtų avarijų bei sužalojimų. Primename, kad esate asmeniškai atsakingi dėl savo arba trečiojo asmens nelaimingo atsitikimo, susižalojimo ar žūties vieno iš mūsų gaminių naudojimo metu arba po to.

#### ĮSPĖJIMAS.

Kaskart prieš naudojant rekomenduojame perskaityti šias instrukcijas. Be to, gamintojas ar jo atstovas neprisiima atsakomybės už kitokį naudojimą, laikymą arba techninę priežiūrą, nei aprašyta šiose instrukcijose.

Garantija apima suteiktą gamintojo garantiją, kuri taip pat turi atitikti gamintojo instrukcijas. Nesilaikant reikalavimų, garantija nebegalios. Ši garantija suteikiama tik vienam gamintojo gaminių pirkėjui, nebent pagal gamintojo patvirtintas sutartines nuostatas numatyta kitaip.

JEI PIRKĖJAS NĖRA NAUDOTOJAS, ŠIAS INSTRUKCIJAS JIS TURI PERDUOTI FAKTINIAM GALUTINIAM NAUDOTOJUI. KAI ĮMANOMA, ITIN REKOMENDUOJAMA, KAD AAP BŪTŲ ASMENIŠKAI PASKIRTA VIENAM NAUDOTOJUI.

JEI GAMINYS PARDUODAMAS NE TOJE ŠALYJE, KURIOJE BUVO NUPIRKTAS, DĖL NAUDOTOJO SAUGUMO PARDAVĖJAS TURI UŽTIKRINTI, KAD GAMINYS ATITIKTŲ TOJE ŠALYJE GALIOJANČIUS ĮSTATYMUS, IR ATITINKAMA KALBA PATEIKTI GAMINIO INSTRUKCIJAS, APIMANČIAS VISUS EN 353-2:2002 standarto bei AAP reglamento (ES) 2016/425 REIKALAVIMUS.

**GAMINIO SUDERINAMUMAS SU KITOMIS AAP (SAUGOS DIRŽAIS, INKARAIŠ IR JUNGTVUVAIS):** UŽTIKRINKITE, KAD ĮSIGYTA AAP BŪTŲ SUDERINAMA SU KITAIS REKOMENDUOJAMAIŠ KRITIMO STABDYMO SISTEMOS KOMPONENTAIS IR KAD JŲ SAUGOS FUNKCIJOS NETRUKDYTŲ VIENA KITAI.

**Viso korpuso saugos diržai** turi būti vienintelis tinkamas įtaisas korpusui išlaikyti. Jie turi atitikti **EN 361 standartą**.

#### 1 – 1 SUSIJUSIŲ GAMINIŲ SĄRAŠAS (žr. I dalį – SUSIJUSIŲ GAMINIŲ SĄRAŠAS)

#### 1 – 2 KONTAKTINIAI DUOMENYS

**Honeywell Fall Protection France SAS**  
35-37, rue de la Bidauderie 18100, VIERZON CEDEX – PRANCŪZIJA  
Tel. (33) 02 48 52 40 40, faks. (33) 02 48 71 04 97  
IS.PPE.TECHSUPPORT.EUROPE@honeywell.com  
00 800 33 44 28 03  
www.honeywellsafety.com

#### 1 – 3 GAMINIO APRAŠAS (žr. II dalies pav.)

1 – lyno sugriebimo priemonė; 2 – saugos diržo juostos pailgintuvas; 3 – kritimo indikatorius; 4 – automatinis karabininis kablys; 5 – lynas su šerdis apvalkalu, 11 mm skersmens; danga: poliesteris; pagrindas: poliamidas; 6 – karabinas; 7 – RDA etiketė.

### 2 - MOKYMAS

Mūsų gaminius gali naudoti tik kompetentingi asmenys, kurie yra tinkamai išmokyti (mokymo paslaugas teikia įgaliotas asmuo arba organizacija) arba kuriuos prižiūri kompetentingas vadovas.

Šio mokymo baigimas turi būti užregistruotas išduodant kurso pažymėjimą, kuriame nurodoma data, vieta, mokymo organizacijos pavadinimas ir įmonė, naudotojo vardas ir pavardė ir kt.

Susipažinkite su šia AAP ir įsitikinkite, kad visiškai supratote, kaip ji veikia (žr. 7 skyrių – NAUDOJIMAS).

Kiekvienas, atliekantis darbus dideliame aukštyje, turi būti geros fizinės būklės. Tam tikros medicininės sąlygos (gydymas vaistais, širdies ir kraujagyslių būklė ir kt.) gali pakenkti naudotojo saugumui įprastai naudojant AAP. Jei abejojate, kreipkitės į gydytoją.

### 3 - EUROPOS STANDARTO ATITIKTIS

RG300 automatinis lyno griebtuvas atitinka šiuos teisės aktus:

- EN 353-2:2002. Asmeninė apsaugos priemonė nuo kritimo iš aukščio. 2 dalis: kreipiamojo tipo kritimo stabdytuvai, įskaitant lankstų tvirtinimo trosą. Įskaitant pasirinktinį kondicionavimą nuo dulkių.
- Ant briaunų išbandyta PPE-R/11.075, versija 1.
- Išbandyta naudojant 140 kg svorio PPE-R/11.062, versija 1.

AAP gaminiai buvo standartiškai patikrinti su notifikuotąja įstaiga ir patvirtinta, kad visa įranga ir atitinkamos instrukcijos deramai atitinka Reglamentą (ES) 2016/425.

Šis gaminys neturi būti užterštas alyva ar naudojamas aplinkoje, kur yra alyvos.

#### 4 - GABENIMAS IR LAIKYMAS

Tinkamai laikant AAP užtikrinamas geresnis gaminio patvarumas ir jūsų saugumas.

Transportuodami ir laikydami AAP pasirūpinkite, kad ji būtų atokiau nuo šilumos šaltinių, drėgmės, koroziją sukkeliančios aplinkos, ultravioletinių spindulių arba kito kenksmingo poveikio šaltinio, ir saugokite ją nuo sutrenkimų ar per didelės vibracijos.

#### 5 - VALYMAS

Tinkamai prižiūrint AAP užtikrinama ilgesnė gaminio naudojimo trukmė ir jūsų saugumas. Būtinai laikykitės šių rekomendacijų:

- Plaukite vandeniu ir švelniu muilu. Jokiomis aplinkybėmis nenaudokite tirpiklių, rūgščių arba šarmų turinčių valymo priemonių.
- Leiskite natūraliai išdžiūti gerai vėdinamoje vietoje, atokiau nuo atviros ugnies ar kitų šilumos šaltinių.

#### 6 - PRIEŠ PRADEDANT NAUDOTI

Kaskart prieš naudodami kruopščiai apžiūrėkite, kad įsitikintumėte, jog AAP ir visa kita įranga, su kuria ji gali būti susijusi (jungtis, saugos diržai ir kt.) yra pritvirtinta. Imkitės visų būtinų priemonių, kad avarinės ar bet kokios gelbėjimo operacijos būtų vykdomos visiškai saugiai. Jei gaminys pažeistas, kreipkitės į gamintoją arba įgaliotajį atstovą. Jei turite abejonių, ar gaminys tinkamas saugiai naudoti, arba jei gaminys buvo naudojamas kritimui sustabdyti, dėl jūsų asmeninio saugumo svarbu nustoti eksploatuoti AAP ir išsiųsti gamintojui ar reikalavimus atitinkančiam remonto centrui, kad ją patikrintų arba sunaikintų. Atlikęs patikrinimą, centras pateiks arba atsisakys išduoti rašytinį leidimą pakartotinai naudoti AAP. Griežtai draudžiama patiems modifikuoti ar remontuoti AAP. Remontuoti gali tik gamintojas arba reikalavimus atitinkantis remonto centras. Jei tiekiami visa sistema, komponentus keisti draudžiama.

Kaskart prieš naudodami patikrinkite paslankaus kritimo stabdytuvo ir lanksčiojo tvirtinimo trosu būklę. Atidžiai patikrinkite šias vietas:

- Laisvas stabdžio svirties ir svirtį gražinančios spyruoklės judėjimas. RG300 stabdžio svirtis skirta kritimui ribotu atstumu sustabdyti išlaikant mažesnę nei 6 kN stabdymo jėgą.
- Patikrinkite lyno griebtuvo blokavimo funkciją (2 pav.).
- Patikrinkite, ar nebuvo suaktyvintas kritimo indikatorius (žr. 3 pav.).
- Bendra lanksčiojo tvirtinimo trosu išvaizda, visų pirma, nusidėvėjimo laipsnis.
- Patikrinkite bendrą tvirtinimo įtaiso atramos išvaizdą, visų pirma, nusidėvėjimo laipsnį.
- Patikrinkite, ar nėra apgadinimo požymių (aštrių įtrūkių, nusidėvėjimo, degimo ir kt.).
- Tinkamai veikia karabinai ir karabininis kablys.
- Nėra korozijos ar deformacijos požymių.

**NEAUDOKITE ĮRENGINIO, JEI ANT SAUGOS DIRŽO JUOSTOS PAILGINTUVO MATOTE ĮSPĖJAMĄJĄ ETIKETĘ (žr. 3 pav.).**

#### 7 - NAUDOJIMAS

RG300 automatinis lyno griebtuvas – tai kritimo stabdytuvas su automatinio blokavimo funkcija ir kreipiamuoju įtaisu, leidžiančiu saugiai pasiekti pastatų fasadus, karkasus, stogus, bokštus ir kt. (1 pav.). Kritimo atveju jis iškart užsifiksuos ant lyno.

- Naudotojo svoris, apranga ir įranga neturi viršyti 140 kg (žr. gaminio ženklus).
- Pasirūpinkite, kad lynas būtų įtemptas, ir nekelkite aukščiau tvirtinimo įtaiso vietos (4 pav.).
- RG300 automatiniam lyno griebtuvui tinkama temperatūra svyruoja nuo –30 iki 50 °C.
- **Laikykitės gaminio naudojimo apribojimų ir jo nenaudokite kitaip nei pagal gamintojo numatytą paskirtį.**

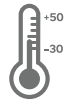

##### 7 – 1 PRIJUNGIMAS

RG300 automatinis lyno griebtuvas turi būti naudojamas su kritimo stabdymo saugos diržais (atitinkančiais EN 361 standartą). Jokiu būdu negalima jo naudoti su liemens diržu darbo padėčiai nustatyti. Jis turi būti prijungtas prie saugos diržų TIK naudojant tiekiamą automatinį karabininį kablių (EN 362 standartas). Dalies, jungiančios lyno griebtuvą su saugos diržais, ilgio modifikuoti negalima (pvz., niekada nepridėkite miniatiūrinių troselių).

**NIKADA NEPRIDĖKITE PAPILDOMO JUNGIAMOJO ELEMENTO TARP KARABININIO KABLIO IR SAUGOS DIRŽŲ.**

##### 7 – 2 MONTAVIMAS

Norėdami įtvirtinti ir priderinti tvirtinimo įtaiso atramą, lyno galą prijunkite karabinu. RG300 automatinį lyno griebtuvą galima naudoti tik su tiekiamu 11 mm skersmens ant briaunų išbandytu statiniu lynu su šerdis apvalkalu. Niekada nekeiskite lyno ar kito komponento.

### 7 – 3 TVIRTINIMO ĮTAISŲ VIETA

Reikia naudoti su tvirtinimo įtaisais, atitinkančiais EN 795 standartą. Patikrinkite, ar tvirtinimo įtaisų vietos sistema:

- atitinka EN795 standartą arba pasižymi didesniu kaip 12 kN atsparumu trūkiui, jei tai konstrukcinis inkaras ar statinio dalis (pvz., siena, statramstis, plieninė sija ir kt.);
- yra virš operatoriaus;
- geriausiai tinka inkaravimo sistamai;
- neturi aštrios briaunos.

### 7 – 4 MINIMALUS DARBINIS AUKŠTIS

Jei reikia, prieš naudodami RG300 automatinį lyno griebtuvą patikrinkite, ar vietos tarpas žemiau naudotojo pėdų pakankamas, kad būtų išvengta susidūrimo su statiniu (5 pav.).

Koks leistinas minimalus tarpas, žr. toliau esančioje lentelėje.

EN žymėjimas	Nuoroda	Oro tarpas vertikalojo naudojimo sąlygomis (m)	Oro tarpas horizontalojo naudojimo sąlygomis (m)
RG300 su 5 m tvirtinimo įtaiso trosu	1035931	3,25	6,25
RG300 su 10 m tvirtinimo įtaiso trosu	1035932	3,5	6,5
RG300 su 15 m tvirtinimo įtaiso trosu	1035933	3,75	6,75
RG300 su 20 m tvirtinimo įtaiso trosu	1035934	4	7
RG300 su 25 m tvirtinimo įtaiso trosu	1035935	4,25	7,25
RG300 su 30 m tvirtinimo įtaiso trosu	1035936	4,5	7,5
RG300 su 40 m tvirtinimo įtaiso trosu	1035937	5	8
RG300 su 50 m tvirtinimo įtaiso trosu	1035938	5,5	8,5

### 7 – 5 HORIZONTALUSIS NAUDOJIMAS

„RG300“ automatinis lyno griebtuvas sėkmingai išbandytas horizontalojo naudojimo ir galimo imituojamo kritimo ant briaunos sąlygomis. Atliekant šiuos bandymus buvo naudojamas 0,5 mm spindulio plieninis strypas be šerpetų. Remiantis šiuo bandymu, įranga tinkama naudoti ant briaunų, pvz., valcuotų plieninių profiliučių, medinių sijų arba stogo parapetų (su apkala ir suapvalintų).

Horizontalojo arba pasviriojo naudojimo sąlygomis, kai kyla kritimo ant briaunos pavojus, reikia atsižvelgti į toliau nurodytus dalykus.

- Jeigu prieš darbo pradžią atliktas rizikos vertinimas rodo, kad kritimo briaunos spindulys yra mažesnis nei 0,5 mm ir (arba) briauna šerpetota, prieš pradėdam darbą būtina imtis atsargumo priemonių siekiant išvengti kritimo ant briaunos pavojaus arba reikia sumontuoti apsaugą nuo kritimo ant briaunos, arba turėtumėte kreiptis į gamintoją.
- Lanksčiojo tvirtinimo įtaiso tros tvirtinimo vieta negali būti žemesnė nei naudotojo stovėjimo lygis.
- Nuokrypis ties kraštu (matuojama tarp dviejų fiksuojamųjų arba lanksčiojo tvirtinimo įtaiso tros atramų) turi būti mažiausiai 90°.
- Dalinė sistema visada turi būti naudojama taip, kad lynas nebūtų atsileidęs. Ilgį galima reguliuoti tik tada, kai naudotojas nejuda kritimo briaunos kryptimi.
- Siekiant išvengti švytuoklės kritimo, darbinė sritis ir šoninis judėjimas nuo vidurinės ašies iš abiejų pusių kiekvienu atveju turi būti ne didesnis nei 1,50 m. Kitais atvejais neturėtų būti naudojamos atskiros tvirtinimo vietos – geriau naudoti C arba D klasės tvirtinimo įtaisą pagal EN 795:2012 standartą.
- Pastaba. Jeigu dalinė sistema naudojama su C tipo tvirtinimo įtaisu pagal EN 795:2012 standartą naudojant horizontalųjį lankstųjį tvirtinimo įtaiso trosą, nustatant reikiamą tarpą po naudotoju reikia atsižvelgti ir į tvirtinimo įtaiso nuokrypį. Atkreipkite dėmesį į detales, nurodytas tvirtinimo įtaiso naudojimo instrukcijose.
- Pastaba. Nukritus ant briaunos tvirtinimo metu gali kilti sužalojimų pavojus, jei krintantis asmuo susidurs su pastato ar jo konstrukcijos dalimis.
- Turi būti nustatytos ir parengtos specialiosios gelbėjimo priemonės, taikomos nukritus ant briaunos.

### 8 – REGULIARI PATIKRA

Šią įrangą būtina tikrinti bent kartą per metus. Kompetentingas (tinkamai išmokytas ir kvalifikuotas) asmuo šią įrangą turi tikrinti laikydamasis šių instrukcijų; turi būti užregistruota atitinkama patikros informacija.

**Kaskart atlikdami reguliarią patikrą užpildykite priedo Nr. V formą ir pritvirtinkite naują patikros etiketę su kita patikros data.** Didėsnis tikrinimo dažnumas priklauso nuo galiojančių reglamentų.

Garantija negalioja, jei reguliarios patikros neatliekamos ir nesterbimos taip, kaip aprašyta pirmiau. Jei aptinkate kokių nors gedimų ar gaminio apgadavimo požymių, jei gaminio žymės nėra įskaitomos arba kyla abejonų dėl jo saugos, AAP reikia nedelsiant nustoti eksploatuoti ir grąžinti gamintojui arba įgaliotajam paslaugų centrai, kad ją patikrintų arba sunaikintų.

## 9 - VEIKIMO TRUKMĖ

Maksimali daugiausia iš metalo pagamintos AAP eksploataavimo trukmė vertinama kaip neribota, tačiau ši maksimali trukmė sumažinama iki 10 metų nuo neatidaromų gaminių pagaminimo datos. Tačiau yra veiksmų, kurie gali gerokai sumažinti gaminio patvarumą ir sutrumpinti jo eksploataavimo trukmę: netinkamas laikymas, netaisyklingas naudojimas, kritimo stabdymas, mechaninė deformacija, gaminio kritimas iš aukščio, nusidėvėjimas, elektros laidumas, sąlytis su cheminiais produktais (rūgštimis ir šarmais) ar aštriomis briaunomis, stiprių šilumos šaltinių poveikis esant daugiau kaip 60 °C, ultravioletinė spinduliuotė, dilimas ir kt.

## 10 - RDA ŽYMA

### 10 – 1 ĮVADAS



Šiame įrenginyje yra integruota RDA (radijo dažnių atpažinimo) žyma, kurią galima naudoti daiktams sekti. RDA leidžia greitai patikrinti darbo vietose naudojamą įrangą, joje nurodyta tokia informacija kaip modelio numeris, gamybos data, tikrinimo / partijos numeris, ilgis ir atitiktis standartams. Ši informacija priklauso nuo konkretaus modelio. Be skaitytuvo ir RDA žymos tipo, optimalus RDA nuskaitymo atstumas taip pat priklauso nuo žymos padėties bei tarp žymos ir skaitytuvo esančios terpės medžiagos.

### 10 – 2 RDA SPECIFIKACIJA

- RDA skaitytuvas turi būti labai aukšto dažnio (angl. „Ultra High Frequency“, UHF).
- RDA darbinis dažnis intervale 860–960 MHz.
- RD transliavimo protokolas: EPC, 1 KLASĖ, 2 KARTA; ISO18000-6C

### 10 – 3 GAMINIŲ SĄRAŠAS IR RDA ŽYMOUS PADĖTIS (ŽR. 1 LENTELĖ)

Gaminiai, prie kurių negalima prikabinti RDA žymos, vietoje jos turi 2D brūkšninius kodus su unikaliu atpažinimo numeriu (UID).

### 10 – 4 PASKIRTIS / VEIKIMAS

Asmeninės apsaugos priemonėse (AAP), kurias ką tik gavote, yra įrengta RDA žyma su unikaliu atpažinimo numeriu, pateiktu kaip elektroninis gaminio kodas.

Su šiuo unikaliu numeriu galite rasti su gaminiu susijusią informaciją „Safety Suite“ programoje. Daugiau informacijos apie „Safety Suite“ galite rasti paspaudę žemiau pateiktą nuorodą.  
<https://www.honeywellaidc.com/solutions/connected-worker/safety-suite>

### 10 – 5 REKOMENDACIJOS

Išvalę AAP, nuskaitykite RDA žymą – taip patvirtinsite, kad AAP nėra pažeista.

## 11 - VIDES AIZSARDŽIŲ



WEEE simbolis nurodo, kad šis produktas negali būti išmetamas kaip buitinė atlieka. Turite užtikrinti, kad šis panaudotas produktas būtų tinkamai išmestas ir taip būtų apsaugota aplinka. Daugiau informacijos apie išmetimą kreipkitės į vietinę įmonę, savo buitinių atliekų tvarkytoją arba parduotuvę, kur įsigijote šį produktą

Bendroji informacija	
Standartai	EN 353-2:2002
Maks. naudotojų skaičius	1
Maks. svorio apkrovos riba	140 kg
Matmenys	70 x 102 x 26 mm (be lyno ir paigintuvo)
Paigintuvo ilgis	0,3 m (su karabininiu kabliu)
Įtaiso svoris (kg)	400 g (be lyno)
Darbinė temperatūra	Nuo –30 iki 50 °C

# LIETOŠANAS INSTRUKCIJAS

## AUTOMĀTISKAIS VIRVES SATVĒRĒJS RG300

Individuālais aizsargaprīkojums pret kritieniem  
Atbilst standartam EN 353-2:2002 un IAL regulai (ES) 2016/425

### 1 - PĀRSKATS

Jūs iegādājāties mūsu III klases individuālo aizsardzības līdzekli (IAL) aizsardzībai pret nopietnu traumu un nāves risku, un mēs pateicamies, ka uzticiaties mums. Lai nodrošinātu pilnīgu apmierinātību ar šo izstrādājumu, **PIRMS KATRAS LIETOŠANAS REIZES** ievērojiet šajā rokasgrāmatā sniegtās instrukcijas.

Šī rokasgrāmata attiecas uz automātisko virves satvēršanas ierīci RG300 darbam augstumā.

Darbs augstumā ir bīstams un var izraisīt smagus negadījumus un traumas. Atgādinām, ka jūs personīgi atbildat par nelaimes gadījumiem, traumām vai nāves iestāšanos attiecībā pret sevi vai trešo pusi mūsu izstrādājumu lietošanas laikā vai pēc tam.

#### BRĪDINĀJUMS.

Mēs iesakām izlasīt šīs instrukcijas pirms katras lietošanas reizes. Turklāt ražotājs vai tā pārstāvis neuzņemas atbildību par lietošanu, glabāšanu vai apkopi, kas veikta citādi, nekā aprakstīts šajās instrukcijās.

Uz garantijas seguamu, kas paredzēts izstrādājuma garantijā, attiecas arī ražotāja instrukciju ievērošana. Ja tās netiek ievērotas, garantija tiek anulēta. Šī garantija tiek piešķirta tikai vienam izstrādājuma pircējam no ražotāja, ja vien ražotāja apstiprinātos līguma noteikumos nav noteikts citādi.

JA PIRCĒJS NAV LIETOTĀJS, PIRCĒJAM JĀNODOD ŠIS INSTRUKCIJAS FAKTISKAJAM LIETOTĀJAM. KAD IESPĒJAMS, TIEK STINGRI IETEIKTS PIEŠĪRT IAL PERSONĪGI VIENAM LIETOTĀJAM.

JA IZSTRĀDĀJUMS TIEK PĀRDOTS ĀRPUS PIRMĀS GALAMĒRĶA VALSTS, LIETOTĀJA DROŠĪBAS NOLŪKOS IZPLATĪTĀJAM IR JĀPĀRLIECINĀS, KA IZSTRĀDĀJUMS ATBILST ŠAJĀ VALSTĪ SPĒKĀ ESOŠAJIEM TIESĪBU AKTIEM, UN JĀNODROŠINA IZSTRĀDĀJUMA INSTRUKCIJAS ATBILSTOŠAJĀ VALODĀ, IEVĒROJOT VISAS PRASĪBAS, KAS NOTEIKTAS EN 353-2:2002 un IAL regulā (ES) 2016/425.

**IZSTRĀDĀJUMA SADERĪBA AR CITIEM IAL PRIEKŠMETIEM (SIKSNĀM, ENKURIEM UN SAVIENOTĀJIEM):** PĀRLIECINIETIES, KA IEGĀDĀTAIS IAL ATBILST CITU KRITIENU APTURĒŠANAS SISTĒMAS KOMPONENTU IETEIKUMIEM UN KA TO DROŠĪBAS FUNKCIJAS SAVSTARPĒJI NEKONFLIKTĒ.

Pilnai **ķermeņa iekarei** jābūt vienīgajai atbilstošajai ķermeņa turēšanas ierīcei. Tai ir jāatbilst standartam **EN 361**.

#### 1 – 1 SAISTĪTO IZSTRĀDĀJUMU SARAKSTS (skatīt I daļu – SAISTĪTO IZSTRĀDĀJUMU SARAKSTS)

#### 1 – 2 KONTAKTINFORMĀCIJA

**Honeywell Fall Protection France SAS**  
35-37, rue de la Bidauderie 18100, VIERZON CEDEX – FRANCIJA  
Tālrunis: (33) 02 48 52 40 40, fakss: (33) 02 48 71 04 97  
IS.PPE.TECHSUPPORT@EUROPE@honeywell.com  
00 800 33 44 28 03  
www.honeywellsafety.com

#### 1 – 3 IZSTRĀDĀJUMA APRAKSTS (skatiet attēlu II daļā)

1- virves satvēršanas ierīce; 2- lentes pagarinājums; 3- kritiena indikators; 4- automātiskais sakabes āķis; 5- "kernmantle" virve ø11 mm; apvalks: poliesters; kodols: poliamīds, 6- karabīne; 7- RFID etiķete.

### 2 - APMĀCĪBA

Mūsu izstrādājumus drīkst lietot tikai kompetentas personas, kas saņēmušas atbilstošu apmācību (ko sniegusi pilnvarota persona vai organizācija) vai kuras atrodas kompetenta vadītāja uzraudzībā.

Šīs apmācības pabeigšana jāreģistrē, izsniedzot kursa sertifikātu, kurā norādīts datums, atrašanās vieta, apmācības organizācijas nosaukums un uzņēmums, lietotāja pilns vārds utt.

Iepazīstiet šo IAL un pārlicinieties, ka pilnībā izprotat, kā tas darbojas (skatiet 7. nodaļu – LIETOŠANA).

Ikvienam, kurš veic darbu augstumā, jābūt labā fiziskā stāvoklī. Atsevišķi medicīniskie stāvokļi (medikamenti, sirds un asinsvadu slimības utt.) var samazināt lietotāja drošību normālas IAL lietošanas laikā. Ja rodas šaubas, sazinieties ar ārstu.

### 3 - ATBILSTĪBA EIROPAS STANDARTAM

Automātiskais virves satvērējs RG300 atbilst tālāk norādītajiem tiesību aktiem.

- EN 353-2:2002 Individuālie aizsarglīdzekļi pret kritieniem no augstuma – 2.daļa: Pamattipi kritiena apturēšanai kustīgā balsta līnijā. Ieskaitot kondicionēšanu pret putekļiem pēc izvēles.

- Pārbaudīts uz malām PPE-R/11.075 versija 1
- Pārbaudīts ar svaru 140 kg PPE-R/11.062 versija 1

Pilnvarotā iestāde IAL izstrādājumiem ir veikusi standarta pārbaudes, apliecinot, ka viss aprīkojums un atbilstošās instrukcijas pilnībā atbilst Regulai (ES) 2016/425.

Šo izstrādājumu nedrīkst piesārņot ar naftas produktiem vai izmantot vidē, kur tas var nonākt saskarē ar naftas produktiem.



## 4 - TRANSPORTĒŠANA UN GLABĀŠANA

Glabājot IAL pareizi, tiek efektīvāk nodrošināta izstrādājuma ilgmūžība un jūsu drošība.

Pārliecinieties, ka transportēšanas un uzglabāšanas laikā IAL neatrodas siltuma avotu tuvumā, mitrumā, korozīvā atmosfērā, ultravioleto staru ietekmē utt., kā arī nepakļaujiet savu IAL triecieniem vai pārmērīgai vibrācijai.

## 5 - TĪRĪŠANA

Pareizi kopjot IAL, tiek nodrošināts ilgāks izstrādājuma kalpošanas laiks un jūsu drošība. Noteikti stingri ievērojiet tālāk sniegtās vadlīnijas.

- Tīriet ar ūdeni un maigām ziepēm. Nekādā gadījumā nelietojiet šķīdinātājus vai skābes/sārmus saturošus tīrīšanas līdzekļus.
- Ļaujiet nožūt labi vēdinātā vietā, kur izstrādājums neatrodas atklātas uguns vai citu siltuma avotu tuvumā.

## 6 - PIRMS LIETOŠANAS

Pirms katras lietošanas veiciet rūpīgu vizuālu pārbaudi, lai pārliecinātos, ka IAL, kā arī jebkurš cits aprīkojums, ar kuru to var saistīt (savienotājs, iekare utt.), ir pilnīgs. Veiciet visus pasākumus, kas nepieciešami, lai ārkārtas vai glābšanas operācijas varētu veikt pilnīgi droši. Ja jūsu izstrādājums ir bojāts, sazinieties ar ražotāju vai pilnvaroto pārstāvi. Ja jums ir šaubas par izstrādājuma drošu stāvokli vai ja izstrādājums ir ticis izmantots kritiena apturēšanai, jūsu individuālās drošības dēļ ir svarīgi, lai IAL tiktu izņemts no ekspluatācijas un nosūtīts ražotājam vai kvalificētam remonta centram pārbaudes veikšanai vai utilizācijai. Pēc pārbaudes centrs izsniegs rakstisku atļauju atkārtoti izmantot IAL vai atteiks tās izsniegšanu. Ir stingri aizliegts modificēt vai labot IAL saviem spēkiem. Tikai ražotājs vai remonta centrs ir kvalificēts remonta veikšanai. Ja tiek piegādāta pilnīga sistēma, komponentu nomaiņa ir aizliegta.

Pirms katras lietošanas reizes pārbaudiet mobilā kritienu apturētāja un elastīgās enkurlīnijas stāvokli. Rūpīgi pārbaudiet tālāk minētos punktus.

- Bremžu sviras un atsperes, kas atgriež sviru sākumpozīcijā, brīva kustība. RG300 bremžu svira ir paredzēta, lai apturētu kritienu ierobežotā attālumā, apturēšanas spēkam nepārsniedzot 6 kN.
- Pārbaudiet virves satvērēja bloķēšanas funkciju (2. att.)
- Pārbaudiet, vai nav ticis aktivizēts kritiena indikators (skatiet 3. att.).
- Vispārējais elastīgās enkurlīnijas izskats; it īpaši nodiluma pakāpe.
- Pārbaudiet enkuratbalsta vispārējo izskatu; it īpaši nodiluma pakāpi.
- Pārbaudiet, vai nav bojājumu (plīsumu un plaisu, nodiluma, apdegumu utt.).
- Pareiza karabiņu un sakabes āķu darbība.
- Nav korozijas vai deformācijas pazīmju.

**NELIETOJIET IERĪCI, JA REDZAT BRĪDINĀJUMA ETIĶETI UZ LENTES PAGARINĀJUMA (skatiet 3. att.).**

## 7 - IZMANTOŠANA

Automātiskais virvju satvērējs RG300 ir kritienu apturētājs ar pašbloķēšanās funkciju un vadotni, kas paredzēts, lai droši piekļūtu ēku fasādēm, karkasiem, jumtiem, torņiem utt. (1. att.). Kritiena gadījumā tas tūlītēji nofiksējas uz virves.

- Lietotāja, apgērba un aprīkojuma svars nedrīkst pārsniegt 140 kg (skatiet izstrādājuma marķējumu).
- Nepieļaujiet virves vaļīgumu un nepārvietojieties virs enkurspunkta (4. att.).
- Temperatūras ierobežojumi automātiskajam virves satvērējam RG300 ir no -30 °C līdz +50 °C.
- **Nelietojiet izstrādājumu, pārsniedzot tā ierobežojumus, vai citiem mērķiem, kurus ražotājs nav paredzējis.**

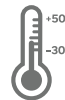

### 7 – 1 SAVIENOŠANA

Automātiskais virves satvērējs RG300 ir jāizmanto kopā ar kritienu apturēšanas iekāri (saskaņā ar EN 361). To nekad nedrīkst izmantot kopā ar jostas siksnu darba pozicionēšanai. Tam jābūt savienotam ar iekāri, izmantojot TIKAI komplektācijā iekļauto automātisko sakabes āķi (EN 362). Virves satvērēja un iekāres savienojošās daļas garumu nedrīkst modificēt (piemēram, nekad nepievienojiet miniatūru saiti).

**NEKAD NEPIEVIENOJIET PAPILDU SAVIENOJOŠO ELEMENTU STARP SAKABES ĀĶI UN IEKĀRI.**

### 7 – 2 UZSTĀDĪŠANA

Pievienojiet virves galu ar karabīni, lai nostiprinātu un pielāgotu enkurbalstu. Automātisko virves satvērēju RG300 var izmantot tikai kopā ar piegādāto „kernmantle” statisko virvi ar diametru 11 mm, kas pārbaudīta uz malām. Nekādā gadījumā neaizvietoiet virvi vai kādu citu komponentu.

### 7 – 3 ENKURPUNKTS

Izmantojams kopā ar stiprinājuma ierīcēm, kas atbilst standartam EN 795. Pārbaudiet, vai enkurspunkta sistēma:

- atbilst EN 795 vai tās pārrāvuma slodze ir lielāka par 12 kN, ja tas ir strukturāls enkurs vai konstrukcijas daļa (piemēram, sienas, statņa, tērauda sijas utt.);
- atrodas virs operatora;
- vislabāk atbilst stiprinājuma sistēmai;
- neietver asas malas.

## 7 – 4 MINIMĀLAIS DARBA AUGSTUMS

Pirms automātiskā virves satvērēja RG300 lietošanas nepieciešamības gadījumā pārbaudiet minimālo atstarpi zem lietotāja kājām, lai nepieļautu sadursmes ar konstrukciju (5. att.).  
Pieļaujamās minimālās atstarpes vērtības skatiet tabulā tālāk.

Apzīmējums EN	Atsauce	Atstarpe gaisā vertikālam lietojumam (m)	Atstarpe gaisā horizontālam lietojumam (m)
RG300 ar enkurlīniju 5 m	1035931	3,25	6,25
RG300 ar enkurlīniju 10 m	1035932	3,5	6,5
RG300 ar enkurlīniju 15 m	1035933	3,75	6,75
RG300 ar enkurlīniju 20 m	1035934	4	7
RG300 ar enkurlīniju 25 m	1035935	4,25	7,25
RG300 ar enkurlīniju 30 m	1035936	4,5	7,5
RG300 ar enkurlīniju 40 m	1035937	5	8
RG300 ar enkurlīniju 50 m	1035938	5,5	8,5

## 7 – 5 HORIZONTĀLS LIETOJUMS

Automātiskais virves satvērējs RG300 ir sekmīgi pārbaudīts horizontālam lietojumam un iespējamam simulētam kritienam pāri malai. Šajos tests tika izmantots tērauda stienis ar rādiusu 0,5 mm bez urbumiem. Šis tests apliecina, ka aprīkojums ir piemērots lietošanai virs malām, piemēram, velmētiem tērauda profiliem, koka sijām vai apšuvuma, kā arī noapaļotām margsienu.

Horizontāla vai slīpa lietojuma gadījumā, kur pastāv risks nokrist pāri malai, jāņem vērā tālāk minētie apstākļi.

- Ja riska novērtējumā, kas veikts pirms darbu sākšanas, konstatēts, ka kritiena malas rādiuss ir mazāks par 0,5 mm un/vai mala ir nelīdzena, tad pirms darbu sākšanas jāveic piesardzības pasākumi, lai izslēgtu kritiena pāri malai risku, vai pirms darbu sākšanas jāuzstāda malu aizsardzība, vai jāsasazinās ar ražotāju.
- Elastīgās enkurlīnijas enkurlīnijas nedrīkst atrasties zem lietotāja platformas līmeņa.
- Novirzei malā (mērot starp divām stiprinājuma / elastīgās enkurlīnijas kļābūt) jābūt vismaz 90°.
- Daļējā sistēma vienmēr jālieto tā, lai virve nebūtu vaļīga. Garumu var pielāgot tikai tad, ja lietotājs nepārvietoja kritiena malas virzienā.
- Lai nepieļautu svārstveida kritienu, darba zona un sānu kustības no vidus ass uz abām pusēm abos gadījumos jāierobežo līdz maks. 1,50 m. Pārējos gadījumos nevajadzētu izmantot atsevišķus enkurlīnijas, bet gan C vai D klases enkurlīnijas saskaņā ar EN 795:2012.
- Piezīme. Ja daļējā sistēma tiek lietota kopā ar C tipa enkurlīnijas saskaņā ar EN 795:2012 ar horizontālu elastīgu enkurlīniju, tad, nosakot nepieciešamo attālumu zem lietotāja, jāņem vērā arī enkurlīnijas novirze. Pievērsiet uzmanību detalizētajai informācijai enkurlīnijas lietošanas instrukcijās.
- Piezīme. Pēc kritiena pāri malai pastāv traumu risks kritiena apturēšanas laikā, ja krītošā persona atsitas pret ēkas vai konstrukcijas daļām.
- Ir jānosaka un jāizpilda īpaši glābšanas pasākumi kritiena gadījumā.

## 8 – PERIODISKĀ PĀRBAUDE

Šis aprīkojums ir jāpārbauda vismaz reizi gadā. Kompetentai, atbilstoši apmācītai un kvalificētai personai ir jāpārbauda šis aprīkojums saskaņā ar šīm instrukcijām, un ir jāreģistrē atbilstošā informācija par pārbaudi. **Katras periodiskās pārbaudes laikā aizpildiet veidlapas pielikumu Nr. V un pievienojiet jaunu pārbaudes etiķeti ar nākamās pārbaudes datumu.** Pārbaudīto biežums tiek palielināts saskaņā ar piemērojamajiem noteikumiem.

Ja pārbaudes netiek veiktas un reģistrētas, kā aprakstīts iepriekš, garantija tiek anulēta.

Ja konstatējat jebkādas kļūmes, izstrādājuma bojājumus vai nesadalāmus izstrādājuma marķējumus vai ja jums ir šaubas par tā drošību, IAL ir nekavējoties jāizņem no ekspluatācijas un jānosūta ražotājam vai pilnvarotam apkopes centram, lai veiktu pārbaudi vai uzturēšanu.

## 9 – KALPOŠANAS LAIKS

Galvenokārt no metāla sastāvošu IAL maksimālais kalpošanas laiks ir neierobežots, tomēr neatveramiem izstrādājumiem šis maksimālais kalpošanas laiks ir samazināts līdz 10 gadiem no izgatavošanas datuma. Tomēr pastāv faktori, kas var ievērojami samazināt izstrādājuma izturību un saīsināt tā kalpošanas laiku: nepareiza glabāšana, nepareiza lietošana, kritiena apturēšana, mehāniskas deformācijas, izstrādājuma krišana no augstuma, nodilums, elektrovadītspēja, saskare ar ķīmiskiem izstrādājumiem (skābēm un sāļiem) vai asām malām, pakļaušana spēcīgiem siltuma avotiem >60 °C, UV starojumam, berzei utt.

## 10 - ETIĶETE

### 10 – 1 IEVADS



Šajā ierīcē ir iestrādāta RFID (radiofrekvences identifikācijas) etiķete, ko var izmantot inventāra izsekošanai. RFID ļauj ātri pārbaudīt inventāru darba vietā un norāda tādu informāciju, kā modeļa numurs, ražošanas datums, inspekcijas/laidiena numurs, garums un atbilstošie standarti. Informācija mēdz atšķirties atkarībā no modeļa. Optimālais RFID nolasišanas attālums var atšķirties atkarībā no lasītāja un RFID etiķetes tipa, no katra individuālā lasītāja, etiķetes novietojuma un materiāla starp lasītāju un etiķeti.

### 10 – 2 RFID SPECIFIKĀCIJA

- RFID lasītājam ir jābūt sevišķi augstas frekvences (UHF)
- RFID darba frekvencei jābūt diapazonā 860–960 MHz
- RF gaisa pārraides protokols: EPC CLASS 1 GEN 2; ISO18000-6C

### 10 – 3 IZSTRĀDĀJUMU SARAKSTS UN RFID ETIĶETES NOVIETOJUMS (SKATĪT 1. CILNI)

Uz izstrādājumiem, kuriem nevar pierīkot RFID etiķeti, tās vietā ir atrodams 2D svītrkods unikālā identifikācijas koda (UID) nolasišanai.

### 10 – 4 LIETOŠANA/DARBĪBA

Jūsu saņemtais individuālais aizsardzības līdzeklis (IAL) ir aprīkots ar RFID etiķeti, kas satur unikālu identifikatoru elektroniskā produkta koda (EPC) formā.

Ar šo unikālo kodu varat atrast informāciju par konkrēto izstrādājumu Safety Suite programmatūrā. Lai uzzinātu vairāk par Safety Suite, lūdzu, atveriet turpmāk norādīto saiti.

<https://www.honeywellaidc.com/solutions/connected-worker/safety-suite>

### 10 – 5 IETEICAMA RĪCĪBA

Pēc IAL tīrīšanas ir ieteicams noskenēt RFID etiķeti, lai pārliecinātos, vai tā nav bojāta.

## 11 - APLINKOS APSAUGA



WEEE simbols norāda, ka ar šo izstrādājumu nedrīkst apieties kā ar sadzīves atkritumiem. Nodrošinot to, ka no šī izstrādājuma atbrīvojas pienācīgā veidā, Jūs palīdzēsiet aizsargāt vidi. Lai iegūtu vairāk detalizētas informācijas par šī izstrādājuma pārstrādi, lūdzu, sazinieties ar vietējām varasiestādēm, sadzīves/rūpniecības atkritumu pārstrādes pakalpojumu sniedzējiem vai veikalu, kurā iegādājāties šo produktu.

### Vispārīga informācija

Standarti	EN 353-2:2002
Maks. lietotāju skaits	1
Maks. svara slodzes ierobežojums	140 kg
Izmēri	70 mm x 102 mm x 26 mm (bez virves un pagarinājuma)
Pagarinājuma garums	0,3 m (ieskaitot sakabes āķi)
Ierīces svars (kg)	400 g (bez virves)
Ekspluatācijas temperatūra	No -30 °C līdz +50 °C

# GEBRUIKSAANWIJZING

## RG300 AUTOMATISCHE LIJNKLEM

Persoonlijke valbeschermingsuitrusting

Is conform de norm EN 353-2:2002 en PBM-verordening (EU) 2016/425

### 1 - OVERZICHT

U hebt ons persoonlijke beschermingsmiddel (PBM) van klasse III gekocht ter bescherming tegen risico op ernstig letsel en overlijden. We danken u dat u erop vertrouwt. Ter verzekering van complete tevredenheid over dit product moet u **VÓÓR ELK GEBRUIK** de instructies in deze handleiding volgen.

Deze handleiding behandelt het RG300 automatische lijnklemtoestel voor werken op hoogte.

Werken op hoogte is gevaarlijk en kan ernstige ongevallen en letsels veroorzaken. We herinneren u eraan dat u persoonlijk aansprakelijk bent in het geval dat u zelf of een derde een ongeval hebt of heeft, letsel oploopt of overlijdt tijdens of na gebruik van een van onze producten.

#### **WAARSCHUWING:**

We bevelen u aan om deze instructies vóór elk gebruik te lezen. De fabrikant of diens vertegenwoordiger aanvaardt geen aansprakelijkheid voor gebruik, opberging of onderhoud dat of die is uitgevoerd op een andere wijze dan beschreven in deze instructies.

Garantiedekking die wordt verstrekt onder de productgarantie, is onder voorbehoud van naleving van de instructies van de fabrikant. Niet-naleving resulteert in nietigverklaring van de garantie. Deze garantie wordt gegeven aan slechts één koper van het product van de fabrikant, tenzij anderszins bepaald door contractuele bepalingen die zijn goedgekeurd door de fabrikant.

ALS DE KOPER NIET DE GEBRUIKER IS, MOET HIJ DEZE INSTRUCTIES DOORGEVEN AAN DE WERKELIJKE EINDGEBRUIKER. WANNEER MOGELIJK WORDT STERK AANBEVOLEN DAT HET PBM PERSOONLIJK WORDT TOEGEWEEZEN AAN ÉÉN GEBRUIKER.

ALS HET PRODUCT BUITEN HET EERSTE LAND VAN BESTEMMING WORDT VERKOCHT, MOET DE DEALER VOOR DE VEILIGHEID VAN DE GEBRUIKER VERZEKEREN DAT HET PRODUCT CONFORM DE TOEPASSELIJKE WETGEVING IN HET DESBETREFFENDE LAND IS EN INSTRUCTIES VOOR HET PRODUCT VERSTREKKEN IN DE GEPASTE TAAL, WAARBIJ ALLE VEREISTEN VAN **EN 353-2:2002** EN **PBM-VERORDENING (EU) 2016/425** WORDEN BEHANDELD.

**VERENIGBAARHEID VAN HET PRODUCT MET ANDERE PBM'S (HARNASSEN, VERANKERINGEN EN KOPPELINGSTOESTELLEN):** CONTROLEER OF HET PBM DAT U HEBT GEKOCHT, VERENIGBAAR IS MET DE AANBEVELINGEN VOOR ANDERE COMPONENTEN VAN HET VALBEVEILIGINGSSYSTEEM EN DAT DE VEILIGHEIDSFUNCTIES ERVAN ELKAAR NIET HINDEREN.

Een **integraalharnas** moet het enige, gepaste toestel zijn voor het vasthouden van het lichaam. Dit product moet voldoen aan **EN 361**.

#### 1 – 1 LIJST MET BETROKKEN PRODUCTEN (zie deel I - LIJST MET BETROKKEN PRODUCTEN)

#### 1 – 2 CONTACT

##### Honeywell Fall Protection France SAS

35-37, rue de la Bidauderie, 18100 VIERZON CEDEX – FRANKRIJK  
 Tel.: (33) 02 48 52 40 40, Fax: (33) 02 48 71 04 97  
 IS.PPE.TECHSUPPORT.EUROPE@honeywell.com  
 00 800 33 44 28 03  
 www.honeywellsafety.com

#### 1 – 3 PRODUCTBESCHRIJVING (zie foto in deel II)

1- Lijnklemtoestel; 2- Bandverlengstuk; 3- Valindicator; 4- Automatische karabijnhaak; 5- Kernmanteltouw  $\varnothing$ 11 mm; mantel: polyester; kern: polyamide; 6- Musketon; 7- RFID-label

### 2 - TRAINING

Het gebruik van onze producten is beperkt tot deskundige personen die een gepaste training hebben gevolgd (verzorgd door een erkende persoon of organisatie), of tot gebruik onder toezicht van een deskundige supervisor. De voltooiing van deze training moet zijn geregistreerd door afgifte van een cursuscertificaat met vermelding van datum, locatie, naam en bedrijf van de trainingsorganisatie, volledige naam van de gebruiker enz. Maak uzelf vertrouwd met dit PBM en wees er zeker van dat u volledig begrijpt hoe het werkt (zie hoofdstuk 7 - GEBRUIK).

Iedereen die op hoogte werkt, moet in een goede lichamelijke conditie verkeren. Bepaalde medische aandoeningen (medicatie, cardiovasculaire aandoening enz.) kunnen de veiligheid van de gebruiker aantasten tijdens normaal gebruik van het PBM. Raadpleeg bij twijfel uw arts.

### 3 - OVEREENSTEMMING MET DE EUROPESE NORM

De RG300 automatische lijnklem is in overeenstemming met de volgende wetgeving:

- EN 353-2:2002 Persoonlijke beschermingsmiddelen tegen vallen – Deel 2: Meelopende valbeveiliging met flexibele ankerlijn. Inclusief optionele stofconditionering.

- Randgetest PBM-R/11.075 versie 1
- Getest met 140 kg gewicht PBM-R/11.062 versie 1

PBM-producten hebben standaardonderzoek ondergaan bij een aangemelde instantie, waarbij is gecertificeerd dat alle uitrusting en bijbehorende instructies naar behoren voldoen aan Verordening (EU) 2016/425. Dit product mag niet worden gecontamineerd met olie of worden gebruikt in een olieomgeving.

#### 4 - TRANSPORT EN OPBERGING

Met een goede opberging van uw PBM bent u verzekerd van een betere levensduur van het product en verzekert u uw veiligheid.

Zorg ervoor dat uw PBM tijdens transport en opberging uit de buurt van warmtebronnen, vocht, corrosieve atmosferen, ultraviolette stralen enz. wordt geplaatst en voorkom dat uw PBM wordt blootgesteld aan stoten of overmatige trillingen.

#### 5 - REINIGING

Met een goede zorg voor uw PBM bent u verzekerd van een langere levensduur van het product en verzekert u uw veiligheid. Zorg ervoor dat u zich strikt aan deze richtlijnen houdt:

- Reinig met water en milde zeep. Gebruik onder geen enkele omstandigheden oplosmiddelen of reinigingsmiddelen die zuren/alkaliën bevatten.
- Laat op natuurlijke wijze drogen in een goed geventileerde ruimte uit de buurt van open vuur of andere warmtebronnen.

#### 6 - VÓÓR GEBRUIK

Voer vóór elk gebruik een grondig visueel onderzoek uit om er zeker van te zijn dat het PBM en ook alle andere uitrusting waaraan het zou kunnen worden gekoppeld (koppeling, harnas...), compleet zijn. Tref alle noodzakelijke regelingen om nood- of reddingsoperaties in alle veiligheid uit te voeren. In het geval dat uw product beschadigd is, raadpleegt u de fabrikant of de erkende agent. Als u twijfels hebt over de veilige staat van het product of als het product is gebruikt om een val te stoppen, is het voor uw persoonlijke veiligheid essentieel dat het PBM buiten dienst wordt gesteld en naar de fabrikant of een gekwalificeerd reparatiecentrum wordt gestuurd ter controle of verwijdering. Na onderzoek zal het centrum een schriftelijke autorisatie voor verder gebruik van het PBM geven of weigeren. Het is strikt verboden om een PBM zelf te wijzigen of te repareren. Alleen de fabrikant of het reparatiecentrum is gekwalificeerd om reparaties uit te voeren. Als een compleet systeem is geleverd, is het verboden om de componenten te vervangen.

Controleer vóór elk gebruik de staat van de mobiele valbeveiliging en de flexibele ankerlijn. Controleer de volgende punten zorgvuldig:

- Vrije beweging van de remhendel en de veer die de hendel terughalt. De RG300-remhendel is ontworpen om een val over een beperkte afstand te stoppen en houdt de valkracht onder 6 kN.
- Controleer de vergrendelingsfunctie van de lijnklem (Afb. 2)
- Controleer of de valindicator niet is geactiveerd (zie Afb. 3).
- Algemeen uiterlijk van de flexibele ankerlijn; met name de mate van slijtage.
- Controleer het algemene uiterlijk van de verankeringssteun; met name de mate van slijtage.
- Controleer op achteruitgang (scheuren, barsten, slijtage, verbranding enz.).
- Juiste werking van de musketon(s) en karabijnhaak.
- Geen tekenen van corrosie of vervorming.

**GEBRUIK HET TOESTEL NIET ALS U HET WAARSCHUWINGSLABEL  
ZIET OP HET BANDVERLENGSTUK (zie Afb. 3).**

#### 7 - GEBRUIK

De RG300 automatische lijnklem is een valbeveiliging met een zelfvergrendelingsfunctie en een geleidingsvoorziening voor veilige toegang tot gebouwgevels, frameconstructies, daken, torens enz. (Afb. 1). In het geval van een val vergrendelt deze onmiddellijk op het touw.

- Het gewicht, de kleding en de uitrusting van de gebruiker mogen niet zwaarder zijn dan 140 kg (zie productmarkering).
- Zorg ervoor dat het touw niet slap staat en beweeg niet boven het verankeringspunt (Afb. 4).
- De limieten van het temperatuurbereik voor de RG300 automatische lijnklem zijn -30 °C tot +50 °C.
- **Gebruik het product niet buiten de beperkingen ervan of voor een ander doeleinde dan bedoeld door de fabrikant.**



##### 7 – 1 KOPPELING

De RG300 automatische lijnklem moet worden gebruikt met een valbeveiligingsharnas (conform EN 361). Dit product mag nooit worden gebruikt met een heupgordel voor werkpositionering. Dit product mag UITSLUITEND met behulp van de meegeleverde automatische karabijnhaak (EN 362) worden gekoppeld aan het harnas. De lengte van het deel dat de lijnklem koppelt aan het harnas, mag niet worden gewijzigd (bijv. voeg nooit een minivanglijn toe).

**VOEG NOOIT EEN EXTRA KOPPELINGSELEMENT TOE TUSSEN DE KARABIJNHAAK EN HET HARNAS.**

## 7 – 2 INSTALLATIE

Bevestig het uiteinde van het touw met de musketon om de verankeringssteun te borgen en te conformeren. De RG300 automatische lijnklem mag alleen worden gebruikt met het meegeleverde randgeteste statische kernmanteltouw met een diameter van 11 mm. Vervang nooit het touw of een andere component.

## 7 – 3 VERANKERINGSPOINT

Te gebruiken met verankerings toestellen conform de norm EN 795. Controleer of het verankeringspuntsysteem:

- voldoet aan EN 795 of een breeksterkte hoger dan 12 kN heeft als het een structureel anker of deel van de constructie is (bijv. muur, paal, stalen balk...)
- zich boven de gebruiker bevindt
- het beste bij het verankeringsysteem past
- geen scherpe rand vertoont

## 7 – 4 MINIMALE WERKHOOGTE

Voordat u de RG300 automatische lijnklem gebruikt, controleert u op de noodzakelijke minimale vrije ruimte onder de voeten van de gebruiker om een botsing met de constructie te voorkomen. (Afb. 5)

Zie de onderstaande tabel voor de toegestane minimale vrije ruimte:

Benaming	Referentie	Vrije ruimte voor verticaal gebruik (m)	Vrije ruimte voor horizontaal gebruik (m)
RG300 met ankerlijn 5 m	1035931	3,25	6,25
RG300 met ankerlijn 10 m	1035932	3,5	6,5
RG300 met ankerlijn 15 m	1035933	3,75	6,75
RG300 met ankerlijn 20 m	1035934	4	7
RG300 met ankerlijn 25 m	1035935	4,25	7,25
RG300 met ankerlijn 30 m	1035936	4,5	7,5
RG300 met ankerlijn 40 m	1035937	5	8
RG300 met ankerlijn 50 m	1035938	5,5	8,5

## 7 – 5 HORIZONTAAL GEBRUIK

De RG300 automatische lijnklem is met succes getest voor horizontaal gebruik en met een gesimuleerde val over een rand. In deze tests werd een stalen stang met een radius van 0,5 mm zonder bramen gebruikt. Op basis van deze test is de uitrusting geschikt bevonden voor gebruik over randen zoals gewalste stalen profielen, houten balken of een beklede en afgeronde borstswering.

Er moet rekening worden gehouden met het volgende voor horizontaal of schuin gebruik waarbij een risico op vallen over een rand bestaat:

- Als uit de risicobeoordeling die vóór aanvang van de werkzaamheden is uitgevoerd, blijkt dat de radius van de valrand kleiner is dan 0,5 mm en/of de rand braamvorming vertoont, moeten voorzorgsmaatregelen worden genomen voordat met de werkzaamheden wordt begonnen om het risico op vallen over de rand uit te sluiten of moet vóór aanvang van de werkzaamheden een beschermstuk op de rand worden gemonteerd of moet u contact opnemen met de fabrikant.
- Het ankerpunt voor de flexibele ankerlijn mag zich niet onder het staniveau van de gebruiker bevinden.
- De deflectie aan de rand (gemeten tussen de twee benen van de hoek die wordt gevormd door de bevestiging/flexibele ankerlijn) moet minimaal 90° zijn.
- Het gedeeltelijke systeem moet altijd zo worden gebruikt dat het touw niet slap staat. De lengte mag alleen worden vermeld als de gebruiker niet in de richting van de valrand beweegt.
- Om een val met een pendeleffect te voorkomen, moeten het werkgebied en zijwaartse bewegingen vanaf de middenas worden beperkt tot max. 1,50 m aan beide kanten. In andere gevallen mogen geen individuele ankerpunten worden gebruikt en moet eerder een verankerings toestel van klasse C of D conform EN 795:2012 worden gebruikt.
- Opmerking: Als het gedeeltelijke systeem wordt gebruikt met een verankerings toestel van type C conform EN 795:2012 met een horizontale flexibele ankerlijn, moet ook rekening worden gehouden met de deflectie van het verankerings toestel bij het bepalen van de noodzakelijke vrije ruimte onder de gebruiker. Let op de details in de gebruiksaanwijzing voor het verankerings toestel.
- Opmerking: Na een val over een rand bestaat er een risico op letsels tijdens het klemmen als de vallende persoon botst tegen delen van het gebouw of de constructie.
- Speciale reddingsmaatregelen moeten worden bepaald en getraind voor het geval van een val over een rand.

## 8 - PERIODIEKE INSPECTIE

Deze uitrusting moet minimaal eenmaal per jaar worden geïnspecteerd. Een deskundige, goed getrainde en gekwalificeerde persoon moet deze uitrusting inspecteren in overeenstemming met deze instructies. De gepaste details van de inspectie moeten worden geregistreerd.

**Vul bij elke periodieke inspectie het formulier in bijlage V in en bevestig een nieuw inspectielabel met de volgende inspectiedatum.** De onderzoeksfrequentie moet worden verhoogd volgens de toepasselijke regelgeving. Garantie vervalt als periodieke inspecties niet worden uitgevoerd en bijgehouden zoals hierboven beschreven.

Als u een falen van of schade aan uw product detecteert of de productmarkeringen niet leesbaar zijn of als u twijfels hebt over de veiligheid ervan, moet het PBM onmiddellijk buiten dienst worden gesteld en aan de fabrikant of een erkend servicecentrum worden geretourneerd ter inspectie of verwijdering.

## 9 - LEVENSDUUR

De maximale levensduur van een PBM dat voornamelijk uit metaal bestaat, wordt geëvalueerd als zijnde onbeperkt, maar deze maximale levensduur wordt teruggebracht tot 10 jaar vanaf de productiedatum voor niet te openen producten. Er zijn echter factoren die aanzienlijk de sterkte van het product kunnen reduceren en de levensduur ervan kunnen verkorten: onjuiste opberging, onjuist gebruik, valstop, mechanische vervorming, val van het product van hoogte, slijtage, elektrische geleidbaarheid, contact met chemische producten (zuren en alkaliën) of scherpe randen, blootstelling aan sterke warmtebronnen > 60 °C, UV-stralen, schuring enz.

## 10 - RFID TAG

### 10 – 1 INTRODUCTIE



Deze eenheid omvat een RFID-tag (Radio Frequency Identification) die ter opsporing gebruikt kan worden. De RFID zorgt voor snelle inspecties in het veld en specificeert informatie, inclusief modelnummer, productiedatum, inspectie-/partijnummer, lengte, en de normen waaraan voldaan wordt. Deze informatie verschilt van model tot model. Naast het type lezer van de RFID-tag is de optimale leesafstand van RFID afhankelijk van de lezer, de plaatsing van de tag en het materiaal van het medium tussen de twee in.

### 10 – 2 RFID-SPECIFICATIE

- de RFID-lezer moet Ultra High Frequency (UHF) zijn
- de operationele RFID-frequentie moet binnen het bereik 860-960 MHz vallen
- RF Air Protocol: EPC KLASSE 1 GEN 2: ISO18000-6C ISO18000-6C

### 10 – 3 LIJST MET PRODUCTEN EN POSITIE VAN DE RFID-TAG (ZIE TABBLAD 1)

Producten die niet getagd kunnen worden met een RFID-label bevatten in plaats daarvan 2D barcodes om het Unique Identification Number (UID) (uniek identificatienummer) uit te lezen.

### 10 – 4 GEBRUIK/WERKING

De Persoonlijke Beschermingsmiddelen (PBM) die u juist ontvangen heeft zijn uitgerust met een RFID-tag die een uniek identificatienummer bevatten in de vorm van een Electronic Product Code (EPC) (elektronische productcode). Met dit unieke nummer kunt u productgerelateerde informatie vinden in de Safety Suite-software. Volg de link hiernaar voor meer informatie over Safety Suite. <https://www.honeywellaidc.com/solutions/connected-worker/safety-suite>

### 10 – 5 AANBEVELINGEN

Scan uw RFID-tag na het reinigen van uw PBM om te verifiëren dat deze niet beschadigd is.

## 11 - MILIEUBESCHERMING



Het gebruik van het WEEE-symbool geeft aan dat dit product niet behandeld mag worden als huishoudelijk afval. Door te garanderen dat dit product correct zal worden verwerkt, helpt u het milieu te beschermen. Voor meer gedetailleerde informatie over het recyclen van dit product, kunt u contact opnemen met de plaatselijke autoriteiten, uw huishoudelijke/industriële afvaldienstenaanbieder of de winkel waar u het product heeft gekocht

Algemene informatie	
Normen	EN 353-2:2002
Max. aantal gebruikers	1
Limiet voor de max. gewichtsbelasting	140 kg
Afmetingen	70 mm x 102 mm x 26 mm (zonder touw en verlengstuk)
Lengte van het verlengstuk	0,3 m (inclusief karabijnhaak)
Gewicht van het toestel (kg)	400 g (zonder touw)
Gebruikstemperatuur	-30 °C tot +50 °C

# BRUKANVISNING

## RG300 AUTOMATISK LØPEBREMS

### Personlig fallsikringsutstyr

I samsvar med EN 353-2:2002-standarden og PVU-forordningen (EU) 2016/425

#### 1 - OVERSIKT

Du har kjøpt personlig verneutstyr (PVU) i klasse III til beskyttelse mot risiko for alvorlige skader og dødsfall, og vi takker for tilliten du har vist oss. For å sikre full tilfredshet med dette produktet, må du **FØR HVER GANGS BRUK** følge instruksjonene i denne håndboken.

Denne håndboken omhandler RG300 automatisk løpebrems for arbeid i høyden.

Arbeid i høyden er farlig og kan føre til alvorlige ulykker og personskader. Vi minner om at du er personlig ansvarlig i tilfelle en ulykke, personskade eller død enten for deg selv eller tredjepart under eller etter bruk av et av våre produkter.

#### ADVARSEL

Vi anbefaler deg å lese disse instruksjonene før hver gangs bruk. Dessuten påtar ikke produsenten eller dennes representant seg ansvar for bruk, oppbevaring eller vedlikehold som er utført på en annen måte enn det som er beskrevet i denne bruksanvisningen.

Garantidekningen som gis av produktgarantien er derfor avhengig av at produsentens anvisninger er fulgt. Unnlattelse av å etterkomme dette vil resultere i at garantien blir annullert. Denne garantien gis kun til én kjøper av produktet fra produsenten, med mindre annet følger av kontraktsbestemmelser om det motsatte, godkjent av produsenten.

DERSONN KJØPEREN IKKE ER BRUKEREN, MÅ VEDKOMMENDE LEVERE DISSE ANVISNINGENE VIDERE TIL DEN FAKTISKE SLUTTBRUKEREN. DER DET ER MULIG, ANBEFALES DET STERKT AT PVU TILDELES PERSONLIG TIL HVER ENKELT BRUKER.

HVIS PRODUKTET SELGES UTENFOR DET FØRSTE BESTEMMELSESLANDET, MÅ FORHANDLER, AV HENSYN TIL BRUKERENS SIKKERHET, SØRGE FOR AT PRODUKTET ER I SAMSVAR MED LOVENE SOM GJELDER I LANDET OG TILVEIEBRINGE INSTRUKSJONER FOR PRODUKTET PÅ DET AKTUELLE SPRÅKET SOM DEKKER ALLE KRAVENE I **EN 353-2:2002-STANDARDEN** og **PVU-forordning (EU) 2016/425**.

**PRODUKTKOMPATIBILITET MED ANNET PVU (SELE, FESTEPUKTER OG KOBLINGSNETER):** SØRG FOR AT DET PERSONLIGE VERNEUTSTYRET DU HAR KJØPT ER KOMPATIBELT MED ANBEFALINGENE FOR ANDRE FALLSIKRINGSKOMponenter OG AT SIKKERHETSfunksjonene IKKE FORSTYRRER HVERANDRE.

En **heltkroppssele** er det eneste egnede utstyret for å holde kroppen. Den må være i samsvar med **EN 361**.

#### 1 – 1 LISTE OVER BERØRTE PRODUKTER (se del I - LISTE OVER BERØRTE PRODUKTER)

#### 1 – 2 KONTAKT

**Honeywell Fall Protection France SAS**  
35-37, rue de la Bidauderie 18100, VIERZON CEDEX – FRANKRIKE  
Tlf: (33) 02 48 52 40 40, faks: (33) 02 48 71 04 97  
IS.PPE.TECHSUPPORT.EUROPE@honeywell.com  
00 800 33 44 28 03  
www.honeywellsafety.com

#### 1 – 3 PRODUKTBEKRIVELSE (se bilde i del II)

1- Løpebrems; 2- Vevbåndsstropp; 3- Fallindikator; 4- Automatisk karabinkrok; 5- Kjernemanteltau ø11 mm; mantel: polyester; kjerne: polyamid; 6- Karabinkrok; 7- RFID-merke

#### 2 - OPPLÆRING

Bruken av våre produkter er begrenset til kompetente personer som har gjennomgått hensiktsmessig opplæring (utført av en autorisert person eller organisasjon) eller under tilsyn av en kompetent overordnet.

Gjennomføringen av denne opplæringen må registreres ved utstedelse av kursbevis som viser dato, sted, navn på opplæringsorganisasjon, fullt navn på brukeren osv.

Gjør deg kjent med dette PVU og kontroller at du har forstått hvordan det fungerer (se punkt 7 - BRUK).

Alle som utfører arbeid i høyden skal være i god fysisk form. Visse medisinske tilstander (medisinering, hjertelidelser osv.) kan svekke sikkerheten for brukeren ved normal bruk av PVU. Hvis du er i tvil, rådfør deg med lege.

#### 3 - SAMSVAR MED EUROPEISK STANDARD

RG300 Automatisk løpebrems er i samsvar med følgende lovverk:

- EN 353-2:2002 Personlig verneutstyr mot fall fra høyden - del 2: Fallstopp av føringstypen inneholder fleksibel forankringslinje. Inkludert valgfri behandling av støv.
- Kanttestet PPE-R/11.075 versjon 1
- Testet med 140 kg vekt PPE-R/11.062 versjon 1



PVU-produkter har gjennomgått en standardundersøkelse hos et teknisk kontrollorgan som bekrefter at alt utstyr og tilhørende instruksjoner overholder forordning (EU) 2016/425. Dette produktet må ikke forurennes med olje eller brukes i et oljemiljø.

#### 4 – TRANSPORT OG LAGRING

Riktig oppbevaring av personlig verneutstyr sørger for lengre levetid for produktet og ivaretar samtidig din sikkerhet.

Under transport og lagring må det personlige verneutstyret plasseres på trygg avstand fra varmekilder, fuktighet, korrosiv atmosfære, ultrafiolette stråler osv. og det må forhindres at det personlige verneutstyret blir utsatt for støt eller kraftige vibrasjoner.

#### 5 – RENGJØRING

Riktig pleie av det personlige verneutstyret vil sikre lengre levetid for produktet og høyne din sikkerhet. Pass på å følge disse retningslinjene nøye:

- Rengjør med vann og mild såpe. Ikke bruk løsemidler eller syre-/baseholdige rensemidler under noen omstendigheter.
- La det tørke naturlig i et godt ventilert område unna åpen ild eller annen varmekilde.

#### 6 – FØR BRUK

Før hver bruk foretar du en grundig visuell undersøkelse for å påse at det personlige verneutstyret, samt ethvert annet utstyr som skal festes til det (koblingsstykke, støtteline, osv.), er komplett. Treff alle nødvendige forholdsregler for at nødhjelp eller redningsaksjoner kan utføres i full sikkerhet. Dersom produktet er skadet, bør du kontakte produsenten eller den autoriserte agenten. Dersom du er i tvil om utstyret er i forsvarlig stand eller dersom det har blitt brukt til å stoppe et fall, må det ikke brukes videre. Av sikkerhetsgrunner skal det da sendes til fabrikanten eller en godkjent reparatør for kontroll eller kassering. Etter undersøkelsen vil så verkstedet sende deg en skriftlig tillatelse til å bruke utstyret på nytt. Du må ikke selv utføre endringer eller reparasjoner på det personlige verneutstyret. Bare fabrikanten eller et reparasjonssenter er kvalifisert til å foreta reparasjoner. Hvis det er levert et komplett system, er det ikke tillatt å skifte ut komponentene.

Før bruk skal du sjekke tilstanden til den mobile fallsikringen og den fleksible forankringslinen. Sjekk nøye følgende punkter:

- Fri bevegelse for bremsespaken og fjæren som returnerer spaken. RG300-bremsespaken er konstruert for å stoppe et fall over en begrenset avstand og holde stoppkraften under 6 kN.
- Kontroller låsefunksjonen til løpebremsen (fig.2)
- Kontroller at fallindikatoren ikke var aktivert (se fig.3).
- Generelt utseende på den fleksible forankringslinen; spesielt graden av slitasje.
- Kontroller det generelle utseendet til forankringsstøtten; spesielt graden av slitasje.
- Kontroller med henblikk på forringelse (sprekker, slitasje, sviskader osv.).
- Riktig betjening av karabinkroker.
- Manglende tegn på korrosjon eller deformasjon.

**BRUK IKKE UTSTYRET HVIS DU SER ADVARSELSETIKETTEN PÅ VEVBÅNDSSTROPPEN (se fig.3).**

#### 7 – BRUK

RG300 Automatisk løpebrems er en fallsikring med en selvlåsefunksjon og en føringsmekanisme for trygg tilgang til bygningsfasader, rammer, tak, tårn osv. (Figur 1). Ved fall vil den øyeblikkelig låses mot tauet.

- Brukerens vekt, antrekk og utstyr må ikke overstige 140 kg (se produktmerking).
- Ikke tillatt slakk i tauet, og ikke beveg deg over forankringspunktet (fig. 4).
- Temperaturgrenser for RG300 automatisk løpebrems er fra -30 °C til +50 °C.
- **Ikke bruk produktet utenfor sine grenseverdier eller til noe annet formål enn det som er tiltenkt av produsenten.**

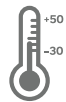

##### 7 – 1 TILKOBLING:

RG300 Automatisk løpebrems må brukes med fallsikringssele (i samsvar med EN 361). Det må aldri brukes med midjebelte for forflytning under arbeidet. Den må KUN kobles til selen ved hjelp av den medfølgende automatiske karabinkroken (EN 362). Lengden på delen som kobler låsebremsen til selen må ikke modifiseres (bruk f.eks. aldri en miniatyrstøtteline).

**BRUK ALDRI ET EKSTRA KOBLINGSELEMENT MELLOM KARABINKROKEN OG SELEN.**

##### 7 – 2 INSTALLASJON

Fest enden av tauet med karabinkrok for å sikre og montere forankringsstøtten. RG300 automatisk løpebrems kan bare brukes med det medfølgende kanttestede statiske kjernemanteltauet med diameter 11 mm. Bytt aldri ut tauet eller andre komponenter.

### 7 – 3 FORANKRINGSPUNKT

Brukes med forankringsenheter i samsvar med EN 795-standarden. Sjekk at forankringspunktet:

- er i samsvar med EN795 eller har en bruddstyrke over 12 kN hvis det er en del av bygingsstrukturen (f.eks. vegg, stolpe, stålbjelke...)
- befinner seg over brukeren
- passer best mulig til forankringssystemet
- ikke har skarp kant

### 7 – 4 MINIMUM ARBEIDSHØYDE

Før du bruker RG300 Automatisk løpebrems må du kontrollere at det finnes en minsteavstand under brukerens føtter slik det er nødvendig for å forhindre kollisjon med bygningen (Fig. 5)

For tillatt minimum klaring, se tabellen nedenfor:

Betegnelse EN	Referanse	Luftavstand for vertikal bruk (m)	Luftavstand for horisontal bruk (m)
RG300 med forankringslinje 5m	1035931	3,25	6,25
RG300 med forankringslinje 10m	1035932	3,5	6,5
RG300 med forankringslinje 15m	1035933	3,75	6,75
RG300 med forankringslinje 20m	1035934	4	7
RG300 med forankringslinje 25m	1035935	4,25	7,25
RG300 med forankringslinje 30m	1035936	4,5	7,5
RG300 med forankringslinje 40m	1035937	5	8
RG300 med forankringslinje 50m	1035938	5,5	8,5

### 7 – 5 VANNRETT BRUK

RG300 Automatisk løpebrems er testet for horisontal bruk og mulig simulert fall over en kant. En stålstang med en radius på 0,5 mm uten grater ble brukt i disse testene. Basert på denne testen er utstyret egnet for bruk over kanter som valsedde stålprofiler, trebjelker eller innkledde og avrundede brystninger.

Følgende må vurderes for horisontal eller skråstilt bruk der det er fare for å falle over en kant:

- Hvis risikovurderingen som utføres før arbeidsstart viser at fallkantradiusen er mindre enn 0,5 mm og/eller kanten har grater, må det tas forholdsregler før arbeidet påbegynnes for å utelukke risiko for å falle over kanten, eller det må monteres kantbeskyttelse før arbeidsstart, eller ta kontakt med produsenten.
- Forankringspunktet for den fleksible forankringslinjen kan ikke være lavere enn brukerens standhøyde.
- Nedbøyningen ved kanten (målt mellom de to bena på festet / den fleksible forankringslinjen) må være minst 90°.
- Delsystemet må alltid brukes på en slik måte at det ikke er slakk i tauet. Lengden kan bare justeres hvis brukeren ikke beveger seg i retning av fallkanten.
- For å forhindre at en pendel faller, skal arbeidsområdet og sidebevegelser fra medianaksen på begge sider i hvert tilfelle begrenses til maks. 1,50 m. I andre tilfeller skal det ikke brukes enkeltpunkter til forankring, men snarere en forankringsinnretning av klasse C eller D i henhold til EN 795:2012.
- Merk: Hvis delsystemet brukes med en forankringsinnretning av type C i henhold til EN 795:2012 med en horisontal, fleksibel forankringslinje, må også nedbøyningen til forankringsinnretningen tas i betraktning når nødvendig avstand under brukeren skal bestemmes. Vær oppmerksom på opplysningene i bruksanvisningen til forankringsinnretningen.
- Merk: Etter fall over en kant er det fare for personskader under låsing hvis den fallende kolliderer mot deler av bygningen eller konstruksjonen.
- Spesielle redningstiltak må fastsettes og trenes på i tilfelle fall over en kant.

### 8 – PERIODISK INSPEKSJON

Dette utstyret må inspiseres minst en gang i året. En kompetent person, med passende opplæring, skal inspisere dette utstyret i samsvar med disse instruksjonene, og passende detaljer om inspeksjonen må registreres.

**Ved hver periodiske inspeksjon skal skjemaet Vedlegg V fylles ut og ny inspeksjonsetikett med neste inspeksjonsdato settes på.** Hyppigheten av undersøkelser skal økes i henhold til gjeldende regelverk. Garantien er ugyldig hvis periodiske inspeksjoner ikke utføres og registreres som beskrevet ovenfor.

Hvis du oppdager feil, skade på produktet eller hvis produktmerkingen ikke er leselig, eller hvis du er i tvil om sikkerheten, må PVU øyeblikkelig tas ut av drift og returneres til produsenten eller et autorisert servicesenter for inspeksjon eller avhending.

## 9 - LEVETID

Maksimal levetid for PVU, som hovedsakelig er metall, vurderes å være ubegrenset, men denne maksimale levetiden reduseres til 10 år etter produksjonsdato for produkter som ikke åpnes. Imidlertid finnes det faktorer som kan redusere produktets styrke betydelig og forkorte levetiden: feil lagring, feil bruk, fallstopp, mekanisk deformasjon, fall av produktet fra høyden, slitasje, elektrisk ledningsevne, kontakt med kjemiske produkter (syrer og baser) eller skarpe kanter, eksponering for sterke varmekilder > 60 °C, UV, slitasje osv.

## 10 - RFID-BRIKKER

### 10 – 1 INTRODUKSJON



Denne enheten følges av en RFID (Radio Frequency Identification)-brikke som kan brukes for sporing av eiendeler. RFID-brikken tillater hurtige inspeksjoner i felten og spesifiserer informasjon som modellnummer, produksjonsdato, inspeksjons/partnummer, lengde og standardiseringsopplysninger.

Denne informasjonen varierer fra modell til modell. I tillegg til lesertype og RFID-brikken, er optimal leseavstand for RFID-brikker avhengig av avleseren, brikkens posisjonering og materialene rundt selve brikken.

### 10 – 2 RFID-SPESIFIKASJON

- RFID-leseren må være ultrahøy frekvens (UHF)
- RFID-operasjonsfrekvens må være innenfor rekkevidden 860-960 MHz
- RF Airprotokoll: EPC-KLASSIFISERING 1 GEN 2; ISO18000-6C

### 10 – 3 LISTE OVER PRODUKTER OG POSISJONERING AV RFID-BRIKKEN (SE TAB 1)

Produkter som ikke kan merkes med RFID-merke inneholder 2D-strekkoder i stedet for lesing av UID (Unik Identifikasjonskode)

### 10 – 4 BRUK/OPERASJON

Det Personlige Verneutstyret du nettopp har mottatt, er utstyrt med RFID-brikke som inneholder unik identifikasjonskode i form av Elektronisk Produktkode (EPC).

Med dette unike nummeret kan du finne produktrelatert informasjon i Safety Suite-programvaren. Vennligst følg lenken nedenfor for ytterligere informasjon om Safety Suite.

<https://www.honeywellaidc.com/solutions/connected-worker/safety-suite>

### 10 – 5 ANBEFALINGER

Etter rengjøring av ditt PVU, ber vi deg scanne RFID-brikken for å bekrefte at denne ikke har blitt skadd.

## 11 - MILJØVERN



Bruken av WEEE-symbolet indikerer at dette produktet ikke kan behandles som husholdningsavfall. Du vil bidra til å beskytte miljøet ved å sørge for at dette produktet blir avhendet på en forsvarlig måte. Ta kontakt med kommunale myndigheter, renovasjonsselskapet der du bor eller forretningen hvor du kjøpte produktet for å få mer informasjon om resirkulering av dette produktet

### Generell informasjon

Standarder	EN 353-2:2002
Maks. antall brukere	1
Maks. vektbelastningsgrense	140 kg
Mål	70 mm x 102 mm x 26 mm (uten tau og forlengelse)
Forlengelseslengde	0,3m (inkludert karabinkrok)
Vekt på enheten (kg)	400 g (uten tau)
Driftstemperatur	-30 °C til +50 °C

# INSTRUKCJA OBSŁUGI

## AUTOMATYCZNE URZĄDZENIE SAMOZACISKOWE RG300

Środek ochrony indywidualnej zabezpieczający przed upadkiem  
Zgodny z normą EN 353-2:2002 i przepisami o ŚOI (UE) 2016/425

### 1 - PRZEGLĄD

Dziękujemy za zaufanie i zakup naszego środka ochronny indywidualnej (ŚOI) klasy III, który chroni przed poważnymi obrażeniami i utratą życia w razie upadku z wysokości. W celu zapewnienia pełnej satysfakcji z tego produktu należy **PRZED KAŻDYM UŻYCIEM** stosować się do instrukcji zawartych w tym podręczniku.

Niniejsza instrukcja dotyczy automatycznego urządzenia samozaciskowego RG300 do pracy na wysokościach. Praca na wysokościach jest niebezpieczna i może prowadzić do poważnych wypadków i urazów. Przypominamy, że użytkownik naszego produktu zawsze ponosi indywidualną odpowiedzialność za wypadek, obrażenia lub śmierć własne lub osób trzecich.

### OSTRZEŻENIE:

Zalecamy przeczytanie tych instrukcji przed każdym użyciem. Ponadto producent lub jego przedstawiciel nie ponoszą odpowiedzialności za użytkowanie, przechowywanie ani konserwację wykonywaną w sposób inny niż opisany w niniejszej instrukcji.

Zakres gwarancji produktu jest również uzależniony od zachowania zgodności z instrukcjami producenta. Niespełnienie tego warunku spowoduje unieważnienie gwarancji. Gwarancja udzielana jest tylko jednemu nabywcy produktu od producenta, o ile nie postanowiono inaczej w zapisach umowy zatwierdzonych przez producenta. JEŻELI NABYWCA NIE JEST UŻYTKOWNIKIEM, MUSI PRZEKAZAĆ TE INSTRUKCJE RZECZYWISTEMU UŻYTKOWNIKOWI KOŃCOWEMU. JEŚLI TO MOŻLIWE, ZDECYDOWANIE ZALECAMY PRZYPIISANIE ŚOI DO JEDNEGO UŻYTKOWNIKA.

JEŚLI PRODUKT JEST SPRZEDAWANY POZA PIERWSZYM KRAJEM PRZEZNACZENIA, DLA BEZPIECZEŃSTWA UŻYTKOWNIKA, SPRZEDAWCA MUSI UPEWNIĆ SIĘ, ŻE PRODUKT JEST ZGODNY Z PRZEPISAMI OBOWIĄZUJĄCYMI W TYM KRAJU ORAZ DOSTARCZAĆ INSTRUKCJE DOTYCZĄCE PRODUKTU W ODPOWIEDNIM JĘZYKU ZGODNIE Z WSZYSTKIMI WYMAGANIAMI NORMY EN 353-2:2002 oraz przepisami dotyczącymi ŚOI (UE) 2016/425.

**ZGODNOŚĆ PRODUKTU Z INNYMI ŚOI (UPRZĘŻAMI, ZAKOTWIENIAMI I ŁĄCZNIKAMI):** NALEŻY UPEWNIĆ SIĘ, ŻE ZAKUPIONY PRODUKT ŚOI JEST ZGODNY Z ZALECENIAMI DOTYCZĄCYMI INNYCH ELEMENTÓW SYSTEMU OCHRONY PRZED UPADKIEM I ŻE ICH FUNKCJE BEZPIECZEŃSTWA NIE KOLIDUJĄ ZE SOBĄ.

**Uprząż pełna** musi być jedynym właściwym urządzeniem podtrzymującym ciało użytkownika. Musi ona spełniać wymogi normy EN 361.

### 1 – 1 LISTA PRODUKTÓW, KTÓRYCH DOTYCZĄ INSTRUKCJE (zob. część I – LISTA PRODUKTÓW, KTÓRYCH DOTYCZĄ INSTRUKCJE)

### 1 – 2 KONTAKT

Honeywell Fall Protection France SAS  
35-37, rue de la Bidauderie 18100, VIERZON CEDEX – FRANCJA  
Tel.: (33) 02 48 52 40 40, Faks: (33) 02 48 71 04 97  
IS.PPE.TECHSUPPORT@EUROPE@honeywell.com  
00 800 33 44 28 03  
www.honeywellsafety.com

### 1 – 3 OPIS PRODUKTU (zob. rysunek, cz. II)

1. Urządzenie samozaciskowe; 2. Taśma przedłużająca; 3. Wskaźnik upadku; 4. Automatyczny karabińczyk hakowy; 5. Lina w oplocie  $\varnothing 11$  mm Ostona: poliester; Rdzeń: poliamid; 6. Karabinek; 7. Etykieta RFID

### 2 - SZKOLENIE

Z naszych produktów mogą korzystać tylko osoby kompetentne, które przeszły odpowiednie szkolenie (przeprowadzone przez upoważnioną osobę lub organizację), lub pod odpowiednim nadzorem.

Ukończenie tego szkolenia musi być udokumentowane certyfikatem z datą, miejscem, nazwą organizatora szkolenia oraz, imieniem i nazwiskiem użytkownika itp.

Należy zapoznać się z tym produktem ŚOI i w zrozumieć, jak działa (zob. rozdział 7 – UŻYTKOWANIE).

Osoby pracujące na wysokości powinny być w dobrej kondycji fizycznej. Niektóre schorzenia (przyjmowane leki, choroby układu krążenia itp.) mogą negatywnie wpływać na bezpieczeństwo użytkownika podczas typowej eksploatacji ŚOI. W razie wątpliwości należy skonsultować się z lekarzem.

### 3 - ZGODNOŚĆ Z NORMĄ EUROPEJSKĄ

Automatyczne urządzenie samozaciskowe RG300 jest zgodne z następującymi przepisami:

- EN 353-2:2002 Środki ochrony indywidualnej chroniące przed upadkiem z wysokości – Część 2: Urządzenia samozaciskowe z giętką prowadnicą (w tym opcjonalne dostosowanie do eksploatacji w warunkach zapylenia).
- Testowane krawędziowo PPE-R/11.075 wersja 1
- Testowane z obciążeniem 140 kg PPE-R/11.062 wersja 1

Produkty ŚOI zostały poddane standardowej kontroli przez jednostkę notyfikowaną, która zaświadcza, że cały osprzęt i związane z nim instrukcje są w pełni zgodne z przepisami (UE) 2016/425.

Ten produkt nie może być zanieczyszczony olejem ani nie nadaje się do eksploatacji w przemyśle naftowym.

#### 4 - PRZECHOWYWANIE I TRANSPORT

Odpowiednie przechowywanie ŚOI zapewni wyższą trwałość produktów oraz wyższy poziom bezpieczeństwa.

Podczas transportu i przechowywania należy upewnić się, że ŚOI znajdują się z dala od źródeł ciepła, wilgoci, otoczenia korozyjnego, promieni UV itp. Należy również zadbać o to, by ŚOI nie były poddawane uderzeniom ani nadmiernym wibracjom.

#### 5 - CZYSZCZENIE

Właściwa konserwacja ŚOI zapewni dłuższą żywotność produktów oraz bezpieczeństwo. Należy pamiętać o ścisłym przestrzeganiu tych wytycznych:

- Czyścić wodą i łagodnym mydłem. W żadnym wypadku nie stosować żadnych rozpuszczalników ani środków czyszczących zawierających kwasy/zasady.
- Pozostawić do wyschnięcia w dobrze wentylowanym miejscu z dala od otwartego ognia i innych źródeł ciepła.

#### 6 - PRZED UŻYCIEM

Przed każdym użyciem należy przeprowadzić dokładne badanie wzrokowe w celu upewnienia się, że ŚOI, jak również wszelkie inne urządzenia, z którymi mogą być połączone (złącza, uprząże...), są kompletne. Należy opracować szczegółowy plan działania w nagłych wypadkach i podczas akcji ratunkowych, aby zapewnić całkowite bezpieczeństwo. W przypadku uszkodzenia produktu należy skonsultować się z producentem lub autoryzowanym przedstawicielem. W razie jakichkolwiek wątpliwości dotyczących bezpieczeństwa produktu lub jeśli produkt został użyty do zatrzymania upadku, niezbędne jest wycofanie ŚOI z eksploatacji i wysłanie go do producenta lub autoryzowanego serwisu w celu sprawdzenia lub utylizacji. W przeciwnym razie bezpieczeństwo użytkowników nie jest zagwarantowane. Po sprawdzeniu sprzętu pracownik punktu serwisowego wystawi pisemne zezwolenie na dalsze używanie ŚOI lub zabroni dalszej eksploatacji produktu. Samodzielne modyfikowanie lub naprawianie ŚOI jest surowo zabronione. Tylko producent i punkty serwisowe mają uprawnienia do dokonywania napraw. Jeśli dostarczany jest kompletny system, nie wolno wymieniać jego elementów.

Przed każdym użyciem należy sprawdzić stan ruchomego urządzenia zabezpieczającego przed upadkiem i elastycznej liny kotwiącej. Należy starannie sprawdzić następujące punkty:

- Dźwignia hamulca i sprężyna przywodząca dźwignię poruszają się bez oporów. Dźwignia hamulca RG300 została zaprojektowana w taki sposób, aby powstrzymać upadek ograniczonej odległości, utrzymując siłę zatrzymania poniżej 6 kN.
- Sprawdzić funkcję samozaciskową (rys. 2).
- Czy wskaźnik upadku nie został aktywowany (rys. 3).
- Ogólny wygląd elastycznej liny kotwiącej; w szczególności stopień zużycia.
- Ogólny wygląd wsparcia zakotwienia; w szczególności stopień zużycia.
- Stan zużycia (rozdarcia, pęknięcia, zużycie, spalanie itp...).
- Działanie karabinków i karabińczyków hakowych.
- Brak oznak korozji lub deformacji.

**NIE NALEŻY UŻYWAĆ URZĄDZENIA, JEŻELI NA PRZEDŁUŻENIU TAŚMY WIDOCZNA JEST ETYKIETA OSTRZEGAWCZA (rys. 3).**

#### 7 - UŻYTKOWANIE

Automatyczne urządzenie samozaciskowe RG300 jest sprzętem zabezpieczającym przed upadkiem z wysokością wyposażonym w całkowicie automatyczną funkcję samoczynnego zaciskania i prowadnicę zapewniającą bezpieczny dostęp do fasad budynków, rusztowań, dachów, wież itd. (rys. 1). W razie upadku urządzenie natychmiast zaciska się na linie.

- Waga użytkownika wraz z odzieżą i osprzętem nie może przekraczać 140 kg (patrz oznakowanie produktu).
- Nie wolno dopuszczać do luzu liny i nie należy przemieszczać się powyżej punktu kotwiczenia (rys. 4).
- Dopuszczalne temperatury pracy automatycznego urządzenia samozaciskowego RG300 mieszczą się w granicach od -30°C do +50°C.
- **Nie wolno używać produktu w okolicznościach wykraczających poza jego specyfikacje ani w jakimkolwiek innym celu niż przewidziany przez producenta.**

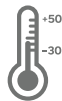

##### 7 – 1 ŁĄCZENIE

Automatyczne urządzenie samozaciskowe RG300 musi być używane z uprzążą zabezpieczającą przed upadkiem (zgodnie z normą EN 361). Nigdy nie wolno używać urządzenia z pasem na talii do ustalania pozycji podczas pracy. Urządzenie musi być połączone z uprzążą WYŁĄCZNIE przy użyciu znajdującego się w zestawie automatycznego karabińczyka hakowego (EN 362). Długość części łączącej urządzenie samozaciskowe z uprzążą nie może być regulowana (np. nigdy nie wolno dodawać krótkiego sznura).

**NIGDY NIE WOLNO UŻYWAĆ DODATKOWYCH ELEMENTÓW ŁĄCZĄCYCH KARABIŃCZYK HAKOWY Z UPRZĄŻĄ.**

## 7 – 2 INSTALACJA

Koniec liny z karabinkiem należy zamocować do zakotwienia, które jest bezpieczne i odpowiada wymaganiom. Automatyczne urządzenie samozaciskowe RG300 może być używane tylko razem z dostarczoną i przetestowaną krawędziowo liną w oplocie o średnicy 11 mm. Nigdy nie należy wymieniać liny ani żadnego innego elementu.

## 7 – 3 PUNKT ZAKOTWIENIA

Produkt jest przeznaczony do użytku z urządzeniami kotwiącymi zgodnymi z normą EN 795. Sprawdzić, czy system punktów zakotwienia,

- jest zgodny z normą 795 lub ma wytrzymałość na zerwanie wyższą niż 12 kN, jeżeli jest to kotwica strukturalna lub część konstrukcji (np. ściana, słup, belka stalowa...),
- znajduje się nad użytkownikiem,
- jest najlepiej dopasowany do systemu kotwienia,
- nie ma ostrej krawędzi.

## 7 – 4 MINIMALNA WYSOKOŚĆ ROBOCZA

Przed użyciem automatycznego urządzenia zaciskowego RG300 należy sprawdzić, czy występuje minimalny wymagany prześwit pod stopami użytkownika, aby nie dopuścić do kolizji ze strukturą (rys. 5).

Minimalny dozwolony prześwit został określony w tabeli poniżej:

Oznaczenie EN	Numer odniesienia	Prześwit do użytku pionowego (m)	Prześwit do użytku poziomego (m)
RG300 z liną kotwiącą 5 m	1035931	3,25	6,25
RG300 z liną kotwiącą 10 m	1035932	3,5	6,5
RG300 z liną kotwiącą 15 m	1035933	3,75	6,75
RG300 z liną kotwiącą 20 m	1035934	4	7
RG300 z liną kotwiącą 25 m	1035935	4,25	7,25
RG300 z liną kotwiącą 30 m	1035936	4,5	7,5
RG300 z liną kotwiącą 40 m	1035937	5	8
RG300 z liną kotwiącą 50 m	1035938	5,5	8,5

## 7 – 5 UŻYTKOWANIE W TRYBIE POZIOMYM

Automatyczne urządzenie zaciskowe RG300 zostało pomyślnie przetestowane pod kątem użytkowania w trybie poziomym i symulowanego wypadnięcia poza krawędź. Testy przeprowadzono z użyciem stalowego pręta o promieniu 0,5 mm bez naddatków. Wyniki tego testu pozwalają określić, czy sprzęt może być używany na krawędziach, takich jak profile ze stali walcowanej, drewniane belki czy okładziny i zaokrąglone parapety dachowe.

Podczas użytkowania w trybie poziomym lub ukośnym, gdy występuje ryzyko wypadnięcia poza krawędź, należy wziąć pod uwagę następujące elementy:

- Jeżeli ocena ryzyka przeprowadzona przed rozpoczęciem prac wskazuje, że promień krawędzi upadku jest mniejszy niż 0,5 mm i/lub występują na niej naddatki, wówczas należy podjąć środki zapobiegawcze przed rozpoczęciem prac, by wyeliminować ryzyko wypadnięcia poza krawędź, lub należy zainstalować ochronę krawędzi albo skontaktować się z producentem.
- Punkt zakotwienia elastycznej liny kotwiącej nie może znajdować się poniżej płaszczyzny, na której stoi użytkownik.
- Ugięcie na krawędzi (mierzone pomiędzy dwiema nogami łącznika/elastycznej liny kotwiącej) musi wynosić co najmniej 90°.
- System częściowy musi być zawsze stosowany w taki sposób, aby lina nie była luźna. Długość może być regulowana tylko wtedy, gdy użytkownik nie porusza się w stronę krawędzi, z której można spaść.
- Aby nie dopuścić do upadku wahadłowego, obszar roboczy i odchylenia liny od osi środkowej w obie strony nie powinny przekraczać 1,50 m. W innych przypadkach nie należy stosować pojedynczych punktów kontrolnych, lecz urządzenia kotwiące klasy C lub D zgodnie z normą EN 795:2012.
- Uwaga: jeśli system częściowy jest używany z urządzeniem kotwiącym typu C zgodnie z normą EN 795:2012 i w połączeniu z poziomą elastyczną liną kotwiącą, to przy określaniu koniecznego prześwitu pod użytkownikiem musi również być brane pod uwagę ugięcie urządzeń kotwiącego. Należy dokładnie przestrzegać wszystkich instrukcji użytkowania urządzeń kotwiczących.
- Uwaga: w przypadku wypadnięcia poza krawędź występuje ryzyko obrażeń w momencie zatrzymania upadku, jeśli osoba spadająca zderzy się z elementem budynku lub konstrukcji.
- Powinny być określone specjalne środki ratunkowe na wypadek wypadnięcia poza krawędź i powinno być przeprowadzone szkolenie z zakresu ich stosowania.

## 8 - OKRESOWE INSPEKCJE

Inspekcje sprzętu należy wykonywać co najmniej raz w roku. Kompetentna osoba, odpowiednio przeszkolona i wykwalifikowana, musi przeprowadzić inspekcję sprzętu zgodnie z niniejszą instrukcją. Odpowiednie szczegóły inspekcji powinny zostać odnotowane.

**Podczas każdej okresowej inspekcji należy wypełnić dodatek formularza numer V i dołączyć nową etykietę inspekcji z datą następnego inspekcji.** Częstotliwość inspekcji będzie zwiększana zgodnie z obowiązującymi przepisami.

Gwarancja traci ważność, jeśli okresowe inspekcje nie są przeprowadzane i monitorowane w sposób opisany powyżej. W przypadku wykrycia awarii, uszkodzenia produktu, nieczytelnych oznakowań produktu lub jeśli pojawiają się jakiegokolwiek wątpliwości dotyczące jego bezpieczeństwa, ŚOI należy natychmiast wycofać z eksploatacji i zwrócić do producenta lub autoryzowanego centrum serwisowego w celu kontroli lub utylizacji.

## 9 - ŻYWOTNOŚĆ

Maksymalną żywotność ŚOI, które są wykonane głównie z metalu, ocenia się jako nieograniczoną, niemniej obowiązuje maksymalne ograniczenie 10 lat eksploatacji od daty produkcji w przypadku produktów nieotwierających się. Występują jednak czynniki, które mogą znacznie ograniczyć wytrzymałość produktu i skrócić jego żywotność: nieprawidłowe składowanie, niewłaściwe użytkowanie, zatrzymanie upadku, deformacja mechaniczna, upadek produktu z wysokości, zużycie, przewodnictwo elektryczne, kontakt z substancjami chemicznymi (kwas i zasady) lub ostrymi krawędziami, narażenie na silne źródła ciepła powyżej 60°C, promieniowanie UV, ścieranie itp.

## 10 - ETYKIETA RFID

### 10 – 1 WPROWADZENIE



To urządzenie zawiera w sobie etykietę RFID (Identyfikacja częstotliwości radiowej), która może być wykorzystywana do śledzenia zasobów. Etykieta RFID pozwala na przeprowadzanie szybkich kontroli w terenie, oraz określa informacje, włączając numer modelu, datę produkcji, numer kontroli / partii, długość i spełniane normy. Te informacje różnią się pomiędzy modelami. Oprócz typu czytnika i etykiety RFID, optymalna odległość odczytu RFID jest różna w zależności od czytnika, orientacji etykiety i materiału ośrodka pomiędzy nimi.

### 10 – 2 SPECYFIKACJA RFID

- czytnik RFID musi być czytnikiem ultra wysokiej częstotliwości (UHF)
- częstotliwość robocza RFID z zakresu 860-960 MHz
- Protokół RF: EPC CLASS 1 GEN 2; ISO18000-6C

### 10 – 3 LISTA PRODUKTÓW I UMIEJSCOWIENIE ETYKIETY RFID (PATRZ TAB. 1)

Produkty, których nie można oznaczyć etykietą RFID posiadają kody paskowe 2D zamiast unikalnego numeru identyfikacyjnego (UID).

### 10 – 4 UŻYWANIE/DZIAŁANIE

Sprzęt ochrony osobistej (PPE), który właśnie Państwo otrzymali, jest wyposażony w etykietę RFID zawierającą unikalny numer identyfikacyjny w formie Elektronicznego Kodu Produktu (EPC).

Dzięki temu unikalnemu numerowi można znaleźć informacje dotyczące produktu, korzystając z oprogramowania Safety Suite. W celu uzyskania dalszych informacji o Safety Suite, proszę skorzystać z poniższego łącza. <https://www.honeywellaidc.com/solutions/connected-worker/safety-suite>

### 10 – 5 ZALECENIA

Po oczyszczeniu swojego sprzętu PPE, proszę zeskanować etykietę RFID, by zweryfikować, czy sprzęt nie został uszkodzony.

## 11 - OCHRONA ŚRODOWISKA



Symbol WEEE oznacza, że produkt nie może być raktowany tak samo, jak odpady domowe. Pozbywając się produktu w sposób prawidłowy, dbasz o ochronę środowiska. Aby uzyskać więcej informacji dotyczących utylizacji tego urządzenia, skontaktuj się z lokalnymi władzami, firmą zajmującą się utylizacją odpadów lub sklepem, w którym urządzenie zostało kupione.

### Informacje ogólne

Normy	EN 353-2:2002
Maksymalna liczba użytkowników	1
Maksymalne obciążenie	140 kg
Wymiary	70 mm x 102 mm x 26 mm (bez liny i przedłużenia)
Długość przedłużenia	0,3 m (razem z karabińczykiem hakowym)
Ciężar urządzenia (kg)	400 g (bez liny)
Temperatury pracy	-30°C do +50°C

# INSTRUÇÕES DE UTILIZAÇÃO

## BLOQUEADOR DE CABO AUTOMÁTICO RG300

Equipamento de proteção individual contra quedas

Em conformidade com a norma EN 353-2:2002 e com o Regulamento de EPI (UE) 2016/425

### 1 - DESCRIÇÃO GERAL

Adquiriu o nosso equipamento de proteção individual (EPI) de classe III para proteção contra riscos de ferimento grave e fatalidade e agradecemos a sua confiança. Para garantir a sua total satisfação com este produto, deve seguir as instruções deste manual **ANTES DE CADA UTILIZAÇÃO**.

Este manual aplica-se ao Bloqueador de cabo automático RG300 para trabalhos em altura.

Trabalhar em altura é perigoso e pode causar acidentes e ferimentos graves. Lembramos que o utilizador é pessoalmente responsável em caso de acidente, ferimento ou fatalidade envolvendo o próprio ou terceiros durante ou após a utilização de um de nossos produtos.

#### AVISO:

Recomendamos a leitura destas instruções antes de cada utilização. Além disso, o fabricante ou o respetivo representante não assume qualquer responsabilidade em caso de utilização, armazenamento ou manutenção que não cumpram estas instruções.

A cobertura de garantia fornecida nos termos da garantia do produto também está sujeita ao cumprimento das instruções do fabricante. Qualquer incumprimento resultará na anulação da garantia. Esta garantia é concedida a apenas um comprador do produto que o adquira ao fabricante, exceto se tiver sido estipulado o contrário nas cláusulas contratuais aprovadas pelo fabricante.

SE O COMPRADOR NÃO FOR O UTILIZADOR, O COMPRADOR DEVE PASSAR ESTAS INSTRUÇÕES AO UTILIZADOR FINAL REAL. SEMPRE QUE POSSÍVEL, RECOMENDA-SE FORTEMENTE QUE CADA EPI SEJA ATRIBUÍDO PESSOALMENTE A UM ÚNICO UTILIZADOR.

SE O PRODUTO FOR VENDIDO PARA FORA DO PRIMEIRO PAÍS DE DESTINO, PARA GARANTIR A SEGURANÇA DO UTILIZADOR, O REVENDEDOR TEM DE GARANTIR QUE O PRODUTO ESTÁ EM CONFORMIDADE COM AS LEIS APLICÁVEIS EM TAL PAÍS E FORNECER AS INSTRUÇÕES DO PRODUTO NO IDIOMA CORRETO, ABRANGENDO TODOS OS REQUISITOS DA NORMA **EN 353-2:2002** e do **Regulamento de EPI (UE) 2016/425**.

**COMPATIBILIDADE DO PRODUTO COM OUTROS ARTIGOS DE EPI (ARNESES, FIXADORES E DISPOSITIVOS DE LIGAÇÃO):** CERTIFIQUE-SE DE QUE O EPI QUE ADQUIRIU É COMPATÍVEL COM AS RECOMENDAÇÕES DE OUTROS COMPONENTES DO SISTEMA ANTIQUEDA E QUE AS RESPECTIVAS FUNÇÕES DE SEGURANÇA NÃO INTERFEREM ENTRE SI.

Um **arnês de corpo inteiro** é o único dispositivo adequado para segurar o corpo de uma pessoa. Tem de cumprir a norma **EN 361**.

#### 1 – 1 LISTA DE PRODUTOS EM CAUSA (ver parte I - LISTA DE PRODUTOS EM CAUSA)

#### 1 – 2 CONTACTO

**Honeywell Fall Protection France SAS**  
35-37, rue de la Bidauderie 18100, VIERZON CEDEX – FRANÇA  
Tel.: (33) 02 48 52 40 40. Fax: (33) 02 48 71 04 97  
IS.PPE.TECHSUPPORT.EUROPE@honeywell.com  
00 800 33 44 28 03  
[www.honeywellsafety.com](http://www.honeywellsafety.com)

#### 1 – 3 DESCRIÇÃO DO PRODUTO (ver figura na parte II)

1- Bloqueador de cabo; 2- Correia de extensão; 3- Indicador de queda; 4- Gancho de encaixe automático; 5- Cabo kernmantel  $\varnothing 11$  mm, Revestimento: poliéster, Núcleo: poliamida, 6- Mosquetão; 7- Etiqueta RFID

### 2 - FORMAÇÃO

A utilização dos nossos produtos está restringida a pessoas competentes submetidas a formação adequada (fornecida por uma pessoa ou organização autorizada) ou a quem os utilizar sob a supervisão de um supervisor competente.

A conclusão desta formação deve ser registada através da emissão de um certificado de curso que inclua a data, o local, a identificação da organização responsável pela formação, o nome completo do formando, etc.

Familiarize-se com este EPI e certifique-se de que compreendeu completamente como ele funciona (ver capítulo 7 - UTILIZAÇÃO).

Qualquer pessoa que realize trabalho em altura deve estar em boas condições físicas. Algumas condições médicas (medicação, condição cardiovascular, etc.) podem colocar a segurança do utilizador em causa durante o uso normal do EPI. Em caso de dúvida, consulte o seu médico.

### 3 - CONFORMIDADE COM A NORMA EUROPEIA

O Bloqueador de cabo automático RG300 está em conformidade com a seguinte legislação:

- EN 353-2:2002 Equipamento de proteção individual contra quedas de altura – Parte 2: Dispositivos antiqueda do tipo guiado com uma linha de fixação flexível. Incluindo condicionamento opcional para pá.



- EPI testado em borda-R/11.075 versão 1
- EPI testado com um peso de 140 kg-R/11.062 versão 1

Os produtos de EPI foram submetidos a uma avaliação normalizada com um organismo notificado, que certifica que todos os equipamentos e instruções correspondentes cumprem devidamente o Regulamento (UE) 2016/425. Este produto não pode ser contaminado com óleo ou usado num ambiente com óleo.

#### 4 - TRANSPORTE E ARMAZENAMENTO

O armazenamento adequado do seu EPI garantirá uma maior longevidade do produto e a sua segurança. Durante o transporte e o armazenamento, certifique-se de que o EPI é mantido afastado de fontes de calor, humidade, atmosfera corrosiva, raios ultravioleta etc., e evite que o EPI sofra impactos ou vibrações em excesso.

#### 5 - LIMPEZA

Tratar corretamente o seu EPI garantirá uma vida útil do produto mais longa e a sua segurança. Certifique-se de que segue rigorosamente estas diretrizes:

- Limpe com água e sabão suave. Não utilize solventes ou agentes de limpeza que contenham substâncias ácidas/alcalinas em nenhuma circunstância.
- Deixe secar naturalmente numa área bem ventilada, longe de fogo e outras fontes de calor.

#### 6 - ANTES DE UTILIZAR

Antes de cada utilização, inspecione visualmente para garantir que o EPI e qualquer outro equipamento ao qual possa estar associado (ligação, arnês, etc.) estão completos. Providencie tudo o que for necessário para que eventuais operações de emergência ou resgate sejam conduzidas com total segurança. Se o seu produto estiver danificado, consulte o fabricante ou o agente autorizado. Se tiver alguma dúvida sobre o estado de segurança do produto ou se o produto já tiver sido usado para impedir uma queda, é essencial para sua segurança pessoal que o EPI seja retirado de serviço e enviado ao fabricante ou a um centro de reparação qualificado para verificação ou eliminação. Após a inspeção, o centro entregará ou recusará uma autorização por escrito para reutilizar o EPI. O utilizador está proibido de modificar ou reparar um EPI. Apenas o fabricante e o centro de reparação estão qualificados para efetuar reparações. Se for fornecido um sistema completo, é proibido substituir componentes do mesmo.

Antes de cada utilização, verifique o estado do dispositivo móvel ant queda e da linha de fixação flexível. Verifique os seguintes pontos com cuidado:

- Movimento livre da alavanca do travão e da mola de retorno da alavanca. A alavanca do travão do RG300 foi concebida para interromper uma queda durante uma distância limitada, mantendo a força de retenção abaixo de 6 kN.
- Verifique a função de bloqueio do bloqueador de cabo (Fig. 2).
- Verifique se o indicador de queda não foi ativado (ver Fig. 3).
- Aparência geral da linha de fixação flexível, especialmente a extensão do desgaste.
- Verifique a aparência geral do suporte de fixação, especialmente a extensão do desgaste.
- Verifique se há deterioração (cortes, quebras, desgaste, queimadura, etc.).
- Funcionamento correto dos mosquetões e do gancho de encaixe.
- Ausência de sinais de corrosão ou deformação.

**NÃO UTILIZE O DISPOSITIVO SE VIR A ETIQUETA DE AVISO NA CORREIA DE EXTENSÃO (ver Fig. 3).**

#### 7 - UTILIZAÇÃO

O Bloqueador de cabo automático RG300 é um dispositivo ant queda com uma função de bloqueio automático e um sistema de guia para aceder com segurança a fachadas, estruturas, telhados, torres, etc. (Fig.1). Em caso de queda, bloqueia instantaneamente no cabo.

- O peso do utilizador com o vestuário e o equipamento não deve exceder 140 kg (ver a marcação no produto).
- Não permita qualquer folga no cabo e não se coloque acima do ponto de fixação (Fig. 4).
- Os limites de temperatura do Bloqueador de cabo automático RG300 são -30 °C e +50 °C.
- **Não utilize o produto fora das respetivas limitações ou para qualquer outro fim que não o pretendido pelo fabricante.**



##### 7 – 1 LIGAÇÃO

O Bloqueador de cabo automático RG300 tem de ser utilizado com um arnês ant queda (em conformidade com a norma EN 361). Nunca pode ser utilizado com um cinto para o posicionamento no trabalho. Tem de ser ligado ao arnês EXCLUSIVAMENTE com o gancho de encaixe automático fornecido (EN 362). O comprimento da peça que liga o bloqueador de cabo ao arnês não deve ser modificado (por exemplo, nunca adicione um cordão pequeno).

**NUNCA ADICIONE UM ELEMENTO DE LIGAÇÃO ADICIONAL ENTRE O GANCHO DE ENCAIXE E O ARNÊS.**

##### 7 – 2 INSTALAÇÃO

Prenda a ponta do cabo com um mosquetão a um ponto de fixação seguro e conforme. O Bloqueador de cabo automático RG300 pode ser utilizado apenas com o cabo estático kernmantle, testado em borda, com diâmetro de 11 mm. Nunca substitua o cabo ou qualquer outro componente.

### 7 – 3 PONTO DE FIXAÇÃO

Para utilização com dispositivos de fixação em conformidade com a norma EN 795. Verifique se o sistema de ponto de fixação:

- cumpre a norma EN795 ou tem uma resistência à rutura superior a 12 kN se for uma fixação estrutural ou parte de uma estrutura (por exemplo, parede, poste, viga de aço, etc.)
- está situado acima do utilizador
- é o melhor possível para o sistema de fixação
- não apresenta uma borda cortante

### 7 – 4 ALTURA MÍNIMA DE TRABALHO

Antes de utilizar o Bloqueador de cabo automático RG300, verifique a existência da distância mínima abaixo dos pés do utilizador, conforme necessário, para evitar colisões com a estrutura. (Fig. 5)

Consulte a distância mínima permitida na tabela seguinte:

Designação EN	Referência	Distância livre para utilização vertical (m)	Distância livre para utilização horizontal (m)
RG300 com linha de fixação de 5 m	1035931	3,25	6,25
RG300 com linha de fixação de 10 m	1035932	3,5	6,5
RG300 com linha de fixação de 15 m	1035933	3,75	6,75
RG300 com linha de fixação de 20 m	1035934	4	7
RG300 com linha de fixação de 25 m	1035935	4,25	7,25
RG300 com linha de fixação de 30 m	1035936	4,5	7,5
RG300 com linha de fixação de 40 m	1035937	5	8
RG300 com linha de fixação de 50 m	1035938	5,5	8,5

### 7 – 5 UTILIZAÇÃO HORIZONTAL

O Bloqueador de cabo automático RG300 foi testado com sucesso para utilização horizontal e possível queda simulada de uma borda. Neste teste, foi utilizada uma barra de aço com um raio de 0,5 mm e sem rebarbas. Com base neste teste, o equipamento é adequado para uso em bordas como perfis de aço redondos, revestimentos ou vigas de madeira e parapeitos arredondados.

Deve-se considerar o seguinte para utilização horizontal ou oblíqua quando houver risco de queda de uma borda:

- Se a avaliação de risco realizada antes do início do trabalho mostrar que o raio da borda de queda é inferior a 0,5 mm e/ou a borda possui rebarbas, então deve-se tomar precauções antes de iniciar o trabalho para eliminar o risco de queda a partir da borda, instalar uma proteção de borda antes do início do trabalho ou contactar o fabricante.
- O ponto de fixação da linha de fixação flexível não pode estar abaixo do nível onde o utilizador se encontrará.
- A deflexão na borda (medida entre os dois segmentos do fixador / linha de fixação flexível) tem de ser de 90° ou mais.
- O sistema parcial tem de ser utilizado de forma que não haja folga no cabo. O comprimento pode ser ajustado apenas se o utilizador não se mover na direção da borda de queda.
- Para evitar uma queda em pêndulo, a área de trabalho e os movimentos laterais de ambos os lados em relação ao eixo central devem ser limitados em cada caso ao máximo de 1,50 m. Se tal limitação não for possível, não é permitido utilizar pontos de fixação únicos e é necessário utilizar dispositivos de fixação de classe C ou D em conformidade com a norma EN 795:2012.
- Nota: Se o sistema parcial for utilizado com um dispositivo de fixação do tipo C, em conformidade com a norma EN 795:2012, com uma linha de fixação flexível horizontal, é necessário considerar também a deflexão do dispositivo de fixação ao determinar a distância necessária abaixo do utilizador. Preste atenção aos detalhes nas instruções de utilização do dispositivo de fixação.
- Nota: Após uma queda de uma borda, existe o risco de ferimentos durante a captura se a pessoa em queda colidir com partes do edifício ou da construção.
- Devem ser estipuladas e treinadas medidas especiais de salvamento para a eventualidade de uma queda a partir de uma borda.

## 8 - INSPEÇÃO PERIÓDICA

Este equipamento tem de ser inspecionado, pelo menos, uma vez por ano. Uma pessoa competente, devidamente treinada e qualificada deve inspecionar este equipamento em conformidade com estas instruções e os detalhes apropriados da inspeção devem ser registados.

**Em cada inspeção periódica, preencha o formulário do Anexo V e aplique uma nova etiqueta de inspeção com a data da próxima inspeção.** A frequência da inspeção deve ser aumentada se os regulamentos aplicáveis o exigirem.

A garantia será anulada se as inspeções periódicas não forem executadas e registradas conforme descrito acima. Se for detetada alguma falha ou algum dano no produto, se as marcações no produto não forem legíveis ou se existir alguma dúvida acerca da segurança do produto, o EPI deverá ser imediatamente retirado de serviço e devolvido ao fabricante ou a um centro de assistência autorizado para inspeção ou eliminação.

## 9 - VIDA ÚTIL

A vida útil máxima de um EPI que seja composto essencialmente por metal é avaliada como sendo ilimitada, mas essa vida útil máxima é de apenas 10 anos após a data de fabrico no caso dos produtos sem abertura. No entanto, existem fatores que podem reduzir consideravelmente a resistência do produto e reduzir a sua vida útil: armazenamento incorreto, utilização incorreta, retenção de uma queda, deformação mecânica, queda do produto a partir de uma altura considerável, desgaste, condutividade elétrica, contacto com produtos químicos (ácidos e alcalinos) ou bordas cortantes, exposição a fontes de calor fortes > 60 °C, raios UV, abrasão, etc.

## 10 - ETIQUETA RFID

### 10 – 1 INTRODUÇÃO



Esta unidade incorpora uma etiqueta RFID (identificação por radiofrequência) que pode ser usada para rastreamento de ativos. O RFID permite inspeções de campo rápidas e específicas informações, incluindo número do modelo, data de fabrico, número de inspeção / lote, comprimento e padrões atendidos. Esta informação varia de modelo para modelo. Além do tipo de leitor e da etiqueta RFID, a distância ótima de leitura do RFID varia de acordo com o leitor, a orientação da etiqueta e o material do meio entre eles.

### 10 – 2 ESPECIFICAÇÃO RFID

- o leitor RFID deve ser Ultra High Frequency (UHF)
- Freqüência de operação RFID na faixa de 860-960 MHz
- Protocolo RF Air: EPC CLASS 1 GEN 2; ISO18000-6C

### 10 – 3 LISTA DE PRODUTOS E POSIÇÃO DO TAG RFID (VER TAB TAB 1)

Os produtos que não podem ser marcados com a etiqueta RFID contêm códigos de barras 2D, em vez de ler o Número de identificação exclusivo (UID).

### 10 – 4 USI/OPERAÇÃO

O Equipamento de Proteção Individual (EPI) que acaba de receber está equipado com uma etiqueta RFID contendo um número de identificação exclusivo na forma de Código Eletrónico do Produto (EPC). Com esse número exclusivo, pode encontrar informações relacionadas ao produto no software Safety Suite. Por favor, siga o link abaixo para obter mais informações sobre o Safety Suite.  
<https://www.honeywellaidc.com/solutions/connected-worker/safety-suite>

### 10 – 5 RECOMENDAÇÕES

Depois de limpar seu EPI, rastreie a sua etiqueta RFID para verificar se ela não foi danificada.

## 11 - PROTEÇÃO AMBIENTAL



A utilização do símbolo WEEE indica que este produto não pode ser eliminado como lixo doméstico. Certificando-se que este produto é eliminado devidamente, contribui no protecção do meio-ambiente. Para obter informações mais detalhadas sobre a reciclagem deste produto, contacte as entidades competentes locais, o fornecedor de serviços de reciclagem de lixo doméstico ou o local onde adquiriu o produto.

### Informação geral

Normas	EN 353-2:2002
Número máximo de utilizadores	1
Limite máximo de carga de peso	140 kg
Dimensões	70 mm x 102 mm x 26 mm (sem cabo e extensão)
Comprimento da extensão	0,3 m (incluindo o gancho de encaixe)
Peso do dispositivo (kg)	400 g (sem o cabo)
Temperatura aceitável para utilização	-30 °C a +50 °C

# INSTRUCȚIUNI DE UTILIZARE

## COARDĂ DE PRINDERE AUTOMATĂ RG300

Echipament personal de protecție împotriva căderii  
 Respectă standardul EN 353-2:2002 și Regulamentul EIP (UE) 2016/425

### 1 – PREZENTARE GENERALĂ

Ați achiziționat echipamentul nostru individual de protecție (EIP) din clasa a III-a de protecție împotriva riscului de vătămare corporală gravă și deces și vă mulțumim pentru încrederea acordată. Pentru o satisfacție garantată cu privire la acest produs, trebuie să respectați instrucțiunile din acest manual **ÎNAINTE DE FIECARE UTILIZARE**. Acest manual se referă la dispozitivul reprezentat de coarda automată de prindere RG300 pentru activități desfășurate la înălțime.

Lucrul la înălțime este periculos și poate provoca accidente și vătămări corporale grave. Vă reamintim că sunteți direct responsabil în caz de accident, vătămare sau deces, fie cu privire la dvs., fie față de un terț, în timpul sau după utilizarea unuia dintre produsele noastre.

#### AVERTISMENT:

Vă recomandăm să parcurgeți aceste instrucțiuni înainte de fiecare utilizare. În plus, producătorul sau reprezentantul său nu își asumă nicio răspundere pentru utilizarea, depozitarea sau întreținerea efectuate în alt mod decât cel descris de aceste instrucțiuni.

Acoperirea de garanție oferită în baza certificatului de garanție a produsului este, de asemenea, supusă respectării instrucțiunilor producătorului. Nerespectarea acestora va duce la anularea garanției. Această garanție se acordă unui singur cumpărător al produsului direct de la producător, cu excepția cazului în care se prevede altfel, prin dispoziții contractuale aprobate de producător.

**DACĂ CUMPĂRĂTORUL NU ESTE UTILIZATOR, TREBUIE SĂ PUNĂ ACESTE INSTRUCȚIUNI LA DISPOZIȚIA UTILIZATORULUI FINAL PROPRIU-ZIS. CÂND EXISTĂ POSIBILITATEA, SE RECOMANDĂ CA EIP SĂ I SE ATRIBUIE UNUI SINGUR UTILIZATOR.**

**DACĂ PRODUSUL ESTE VÂNDUT ÎN AFARA PRIMEI ȚĂRI DE DESTINAȚIE, PENTRU SIGURANȚA UTILIZATORULUI, VÂNZĂTORUL TREBUIE SĂ SE ASIGURE CĂ PRODUSUL ESTE CONFORM LEGILOR APLICABILE ÎN ACEA ȚARĂ ȘI CĂ OFERĂ INSTRUCȚIUNI PRIVIND PRODUSUL ÎN LIMBA ȚĂRII RESPECTIVE, ACOPERIND TOATE REGLAMENTĂRILE SPECIFICE EN 353-2:2002 și Regulamentului EIP (UE) 2016/425.**

**COMPATIBILITATEA PRODUSULUI CU ALTE COMPONENTE ALE ECHIPAMENTULUI INDIVIDUAL DE PROTECȚIE (HAM, PUNCTE DE ANCORARE ȘI CONECTORI): VERIFICAȚI DACĂ ECHIPAMENTUL INDIVIDUAL DE PROTECȚIE PE CARE L-AȚI ACHIZIȚIONAT ESTE COMPATIBIL CU RECOMANDĂRILE PENTRU CELELALTE COMPONENTE ALE SISTEMULUI DE PROTECȚIE LA CĂDERE ȘI CĂ FUNCȚIILE DE SIGURANȚĂ ALE ACESTORA NU SE ÎMPIEDICĂ RECIPROC.**

Un **ham de susținere corporală completă** trebuie să fie singurul dispozitiv adecvat pentru asigurarea corpului. Trebuie să respecte standardul **EN 361**.

#### 1 – 1 LISTA DE PRODUSE VIZATE (vezi partea I – LISTA DE PRODUSE VIZATE)

#### 1 – 2 CONTACT

**Honeywell Fall Protection France SAS**  
 35-37, rue de la Bidauderie 18100, VIERZON CEDEX – FRANȚA  
 Tel.: (33) 02 48 52 40 40, fax : (33) 02 48 71 04 97  
 IS.PPE.TECHSUPPORT.EUROPE@honeywell.com  
 00 800 33 44 28 03  
 www.honeywellsafety.com

#### 1 – 3 DESCRIEREA PRODUSULUI (consultați imaginea din partea a II-a)

1 - Dispozitiv de prindere a corzilor; 2 - Extensie de conectare; 3 - Indicator de cădere; 4 - Cârlig de fixare automată; 5 - Coardă Kernmantle ø11 mm; înveliș extern: poliester; miez: poliamidă; 6 - Carabinieră; 7 - Etichetă RFID

### 2 – INSTRUIRE

Utilizarea produselor noastre este limitată la persoanele competente care au urmat o instruire corespunzătoare (asigurată de o persoană sau de organizație autorizată) sau care se află sub supravegherea unui supervisor competent.

Finalizarea acestei instruiți trebuie să fie susținută prin eliberarea unui certificat de curs care să indice data, locația, numele și compania organizației de instruire, numele complet al utilizatorului etc.

Familiarizați-vă cu acest EIP și asigurați-vă că ați înțeles pe deplin cum funcționează (consultați capitolul 7 – UTILIZARE).

Orice persoană care efectuează activități la înălțime ar trebui să se afle într-o stare fizică bună. Unele afecțiuni medicale (medicamente administrate, afecțiuni cardiovasculare etc.) pot afecta siguranța utilizatorului în timpul utilizării curente a EIP. Dacă aveți îndoieli, consultați-vă medicul.

### 3 – CONFORMITATE CU STANDARDUL EUROPEAN

Coarda automată de prindere RG300 este în conformitate cu legislația următoare:

- EN 353-2:2002 Echipament individual de protecție împotriva căderilor de la înălțime – Partea a 2-a: Tipuri de blocări la cădere omologate, inclusiv o linie flexibilă de ancorare. Inclusiv adaptarea opțională la praf.

- Dispozitiv testat de blocare a căderii peste margine PPE-R/11.075 versiune 1
  - Testat cu greutate de 140 kg PPE-R/11.062 versiune 1
- Produsele EIP au fost supuse unei examinări standard de către un organism notificat, care confirmă faptul că toate echipamentele și instrucțiunile de utilizare respectă în mod corespunzător Regulamentul (UE) 2016/425. Acest produs nu trebuie să fie impregnat cu ulei sau utilizat într-un mediu petrolier.

#### 4 – TRANSPORT ȘI DEPOZITARE

Depozitarea corespunzătoare a EIP va asigura o durată de viață mai mare a produsului și vă va garanta siguranța. În timpul transportului și depozitării, asigurați-vă că echipamentul individual de protecție este amplasat departe de surse de căldură, umiditate, atmosferă corozivă, raze ultraviolete etc. și împiedicați expunerea acestuia la orice tip de impact sau la vibrații excesive.

#### 5 – CURĂȚAREA

Întreținerea corectă a EIP va asigura o durată de viață mai mare a produsului și vă va garanta siguranța. Asigurați-vă că respectați cu strictețe aceste recomandări:

- Curățați cu apă și săpun delicat. Nu folosiți sub nicio formă solvenți sau agenți de curățare acizi/alcalini.
- Permiteți uscarea echipamentului în mod natural într-o zonă bine ventilată, departe de orice sursă deschisă de foc sau de alte surse de căldură.

#### 6 – ÎNAINTE DE UTILIZARE

Înainte de fiecare utilizare, efectuați o examinare vizuală amănunțită pentru a vă asigura că EIP, precum și orice alte echipamente cu care acestea ar putea fi asociate (conector, ham...) sunt în număr complet. Luați toate măsurile necesare pentru ca operațiunile de urgență sau orice alte operațiuni de salvare să fie efectuate în totală siguranță. În cazul în care produsul dvs. este deteriorat, consultați producătorul sau reprezentantul autorizat. Dacă aveți îndoieli cu privire la starea de siguranță a produsului sau dacă produsul a fost utilizat pentru a opri o cădere, este esențial pentru siguranța personală ca EIP să fie retras din utilizare și trimis producătorului sau unui centru de reparații calificat pentru verificarea sau eliminarea acestuia. În urma examinării, centrul respectiv fie va emite, fie va refuza autorizarea scrisă de reutilizare a EIP. Este strict interzis să modificați sau să reparați singur EIP. Doar producătorul sau centrul de reparații este calificat pentru a efectua reparații. Dacă este furnizat un sistem complet, este interzisă înlocuirea componentelor acestuia.

Înainte de fiecare utilizare, verificați starea dispozitivului mobil de blocare a căderii și a liniei flexibile de ancorare. Verificați cu atenție următoarele puncte:

- Mișcarea liberă a pârghiei de frânare și a arcului care asigură sistemul de pârghie. Pârghia de frânare RG300 este concepută pentru a opri căderea pe o distanță limitată, menținând forța de blocare sub 6 kN.
- Verificați funcția de blocare a corzii (Fig. 2).
- Verificați dacă indicatorul de cădere nu a fost activat (Consultați Fig. 3).
- Aspectul general al liniei flexibile de ancorare; în special, gradul de uzură.
- Verificați aspectul general al suportului de ancorare; în special, gradul de uzură.
- Verificați gradul de deteriorare (puncte de fisură, uzură, arsură etc.).
- Funcționarea corectă a carabinierelor și a cârligului de prindere.
- Absența semnelor de coroziune sau deformare.

#### NU UTILIZAȚI DISPOZITIVUL DACĂ ESTE ATAȘATĂ ETICHETA DE AVERTIZARE PE EXTENSIA DE CONECTARE (Consultați Fig. 3).

#### 7 – UTILIZARE

Coarda de prindere automată RG300 este un dispozitiv de prevenire a căderilor, cu funcție de autoblocare și cu dispozitiv de ghidare, pentru a escalada în condiții de siguranță fațade, construcții, acoperișuri, turnuri etc. (Fig. 1). În caz de cădere, blocarea se va produce instantaneu pe coardă.

- Greutatea, postura și echipamentul utilizatorului nu trebuie să depășească 140 kg (consultați etichetarea produsului).
- Nu permiteți detensionarea corzii și nu vă deplasați deasupra punctului de ancorare (Fig. 4).
- Limitele de temperatură pentru coarda de prindere automată RG300 sunt de la -30 °C la +50 °C.
- **Nu folosiți produsul în afara limitelor specificate sau în alte scopuri decât cele prevăzute de producător.**



##### 7 – 1 CONECTARE

Coarda de prindere automată RG300 trebuie utilizată cu un ham de oprire a căderilor (conform EN 361). Nu trebuie folosită niciodată cu o centură de brâu pentru poziționarea în vederea lucrului. Acesta trebuie să fie conectată la ham EXCLUSIV cu ajutorul cârligului furnizat de fixare automată (EN 362). Lungimea componentei care leagă coarda de ham nu trebuie modificată (de ex., nu adăugați niciodată un lănișor de mici dimensiuni).

#### NU ADĂUGAȚI NICIODATĂ UN ELEMENT SUPLIMENTAR DE CONECTARE ÎNTRE CÂRLIGUL DE PRINDERE ȘI HAM.

##### 7 – 2 INSTALARE

Atașați carabinieră la capătul corzii pentru a fixa și a asigura suportul de ancorare. Coarda de prindere automată RG300 poate fi utilizată numai cu coarda statică Kernmantle furnizată și testată la căderea peste margine, cu diametrul de 11 mm. Nu înlocuiți niciodată coarda sau orice altă componentă a acesteia.

### 7 – 3 PUNCT DE ANCORARE

A se utiliza cu dispozitive de ancorare conform standardului EN 795. Verificați dacă sistemul punctului de ancorare:

- este conform cu EN795 sau are o rezistență la rupere mai mare de 12 kN dacă este ancoră structurală sau o componentă a structurii (de exemplu, perete, stâlp, structură de oțel...)
- este amplasat deasupra operatorului
- se potrivește cel mai bine cu sistemul de ancorare
- nu are margini ascuțite

### 7 – 4 ÎNĂLȚIME MINIMĂ DE LUCRU

Înainte de utilizarea corzii de prindere automată RG300, verificați dacă există un spațiu minim necesar sub picioarele utilizatorului, pentru a preveni coliziunea cu structura (Fig. 5)

Pentru spațiul minim permis, consultați tabelul de mai jos:

Desemnare EN	Referință	Distanță în aer pentru utilizare pe verticală (m)	Distanță în aer pentru utilizare pe orizontală (m)
RG300 cu linie de ancorare de 5 m	1035931	3,25	6,25
RG300 cu linie de ancorare de 10 m	1035932	3,5	6,5
RG300 cu linie de ancorare de 15 m	1035933	3,75	6,75
RG300 cu linie de ancorare de 20 m	1035934	4	7
RG300 cu linie de ancorare de 25 m	1035935	4,25	7,25
RG300 cu linie de ancorare de 30 m	1035936	4,5	7,5
RG300 cu linie de ancorare de 40 m	1035937	5	8
RG300 cu linie de ancorare de 50 m	1035938	5,5	8,5

### 7 – 5 UTILIZARE PE ORIZONTALĂ

Coarda de prindere automată RG300 a fost testată cu succes pentru utilizarea sa pe orizontală și pentru căderea simulată posibilă peste o margine. În cadrul acestor teste a fost utilizată o bară de oțel cu o rază de 0,5 mm fără asperități. Pe baza acestui test, echipamentul este potrivit pentru utilizarea la marginea unor structuri, cum ar fi profilul de oțel laminate, grinzi de lemn sau placate și parapeți cu margini rotunjite.

Următoarele aspecte trebuie luate în considerare pentru utilizarea pe orizontală sau oblică, în cazul în care există riscul de a cădea peste o margine:

- Dacă evaluarea riscului efectuată înainte de începerea lucrărilor arată că raza marginii de cădere și/sau de alunecare este mai mică de 0,5 mm, atunci trebuie luate măsuri de precauție înainte de începerea lucrărilor pentru a exclude riscul de cădere peste margine sau trebuie montată o protecție la margine înainte de începerea lucrării sau trebuie să contactați producătorul.
- Punctul de ancorare pentru linia flexibilă de ancorare nu poate fi sub nivelul suportului utilizatorului.
- Devierea la margine (măsurată între cele două picioare ale liniei flexibile de ancorare/fixare) trebuie să fie de cel puțin 90°.
- Sistemul parțial trebuie utilizat întotdeauna astfel încât să nu existe nicio detensionare a corzii. Lungimea poate fi ajustată numai dacă utilizatorul nu se deplasează în direcția marginii de cădere.
- Pentru a preveni căderea de tip pendul, zona de lucru și mișcările laterale de pe axa mediană de pe ambele părți trebuie limitate în fiecare caz la distanța maximă de 1,50 m. În alte cazuri, nu trebuie utilizate puncte individuale de ancorare, ci mai degrabă un dispozitiv de ancorare de clasă C sau D în conformitate cu EN 795:2012.
- Notă: Dacă sistemul parțial este utilizat cu un dispozitiv de ancorare de tip C în conformitate cu EN 795:2012, cu o linie de ancorare flexibilă pe orizontală, devierea trebuie să fie luată în considerare, de asemenea, atunci când se determină spațiul necesar care trebuie să rămână sub utilizator. Acordați atenție la detaliile incluse în instrucțiunile de utilizare a dispozitivului de ancorare.
- Notă: După căderea peste o margine există riscul de rănire în timpul blocării dacă persoana care cade se ciocnește de unele părți ale clădirii sau ale construcției.
- Trebuie documentate și predate măsurile speciale de salvare în cazul căderii peste o margine.

### 8 – INSPECȚIA PERIODICĂ

Acest echipament trebuie verificat cel puțin o dată pe an. O persoană competentă, instruită și calificată corespunzător trebuie să inspecteze acest echipament în conformitate cu aceste instrucțiuni și trebuie să înregistreze detaliile corespunzătoare inspecției.

**La fiecare inspecție periodică, completați formularul reprezentat de Anexa numărul V și atașați o nouă etichetă de inspecție cu data următoarei inspecții.** Frecvența examinării va crește în conformitate cu reglementările aplicabile.

Garanția este nulă dacă inspecțiile periodice nu sunt efectuate și înregistrate conform instrucțiunilor de mai sus. Dacă detectați orice defecțiune, daune aduse produsului dvs. sau dacă etichetele produsului nu sunt lizibile sau dacă aveți îndoieli cu privire la siguranța acestuia, EIP trebuie retras imediat din serviciu și returnat fabricantului sau unui centru de service autorizat pentru inspecție sau eliminare corespunzătoare a sa.

## 9 – DURATA DE VIAȚĂ

Durata de viață maximă a EIP, echipament predominant metalic, este evaluată ca fiind nelimitată, însă această durată maximă de viață se reduce cu 10 ani de la data fabricației pentru produsele care nu sunt deschise. Cu toate acestea, există factori care pot reduce considerabil rezistența produsului și pot scurta durata de viață a acestuia: depozitare incorectă, utilizare incorectă, oprire la cădere, deformare mecanică, căderea produsului de la înălțime, uzură, conductivitate electrică, contact cu produse chimice (acide și alcaline) sau prezența unor margini ascuțite, expunere la surse puternice de căldură > 60 °C, la raze UV, abraziune etc.

## 10 – PLĂCUȚĂ RFID

### 10 – 1 INTRODUCERE



Această unitate încorporează o plăcuță RFID (Identificare prin Radiofrecvență) care poate fi folosită pentru urmărirea bunurilor. RFID permite efectuarea inspecțiilor pe teren rapide și specifică informații precum numărul de model, data fabricației, numărul de inspecție/lot, lungimea și standardele respectate.

Aceste informații variază de la un model la altul. Pe lângă tipul de cititor și plăcuța RFID, distanța optimă de citire a RFID variază în funcție de cititor, de orientarea plăcuței și de materialul aflat între acestea.

### 10 – 2 SPECIFICAȚIE RFID

- cititorul RFID trebuie să utilizeze banda UHF (frecvență ultra înaltă)
- Frecvență de operare RFID în intervalul 860-960 MHz
- Protocol RF Air: EPC CLASA 1 GEN 2; ISO18000-6C

### 10 – 3 LISTA DE PRODUSE ȘI POZIȚIA PLĂCUȚEI RFID (A SE VEDEA TAB 1)

Produsele care nu pot fi marcate cu eticheta RFID conțin coduri de bare 2D în locul acesteia, pentru citirea Codului Unic de Identificare (IUD).

### 10 – 4 UTILIZARE/FUNCȚIONARE

Echipamentul individual de protecție (EIP) pe care tocmai l-ați primit este prevăzut cu o plăcuță RFID care conține codul unic de identificare sub forma Codului electronic de produs (EPC).

Cu acest cod unic, puteți găsi informații referitoare la produs în software-ul Safety Suite. Accesați linkul de mai jos pentru mai multe informații despre Safety Suite.

<https://www.honeywellaidc.com/solutions/connected-worker/safety-suite>

### 10 – 5 RECOMANDĂRI

După curățarea EIP, scanați plăcuța RFID pentru a confirma că acesta nu a fost avariat.

## 11 – PROTECȚIA MEDIULUI



Utilizarea simbolului WEEE indică faptul că acest produs nu poate fi tratat ca și deșeu menajer. Asigurând eliminarea corectă a deșeurilor a acestui produs, ajutați la protejarea mediului înconjurător.

Pentru informații detaliate despre reciclarea acestui produs, vă rugăm să luați legătura cu autoritățile locale, cu furnizorul dvs. de servicii de colectare a deșeurilor menajere/industriale sau cu magazinul de unde ați cumpărat produsul.

### Informații generale

Standarde	EN 353-2:2002
Număr max. de utilizatori	1
Limita maximă de greutate acceptată	140 kg
Dimensiuni	70 mm x 102 mm x 26 mm (fără coardă și extensie)
Lungimea extensiei	0,3 m (inclusiv cârligul de fixare)
Greutatea dispozitivului (kg)	400 g (fără coardă)
Temperatură de funcționare	-30 °C – +50 °C

# ИНСТРУКЦИИ ПО ЭКСПЛУАТАЦИИ АВТОМАТИЧЕСКИЙ СТРАХОВОЧНЫЙ ЗАЖИМ RG300

Устройство индивидуальной защиты от падения

Соответствует стандарту EN 353-2:2002 и регламенту по СИЗ (ЕС) 2016/425

## 1 – ОБЗОР

Вы приобрели наше средство индивидуальной защиты (СИЗ) класса III для защиты от тяжелых и смертельных травм. Спасибо вам за доверие! Чтобы максимально эффективно использовать это изделие, необходимо **ПЕРЕД КАЖДЫМ ИСПОЛЬЗОВАНИЕМ** выполнять действия, описанные в настоящем руководстве.

Настоящее руководство относится к автоматическому страховочному зажиму RG300, предназначенному для высотных работ.

Высотные работы относятся к опасным работам, которые могут привести к инцидентам с серьезными последствиями и травмами. Напоминаем вам, что вы лично несете ответственность за несчастные случаи, травмы или происшествия со смертельным исходом в отношении вас или третьих лиц как во время, так и после применения одного из наших изделий.

### ⚠ ПРЕДУПРЕЖДЕНИЕ.

Рекомендуем вам перечитывать настоящие инструкции перед каждым применением изделия. Кроме того, производитель или его представитель не несет какой-либо ответственности за использование, хранение и обслуживание изделия, проведенные не в соответствии с настоящими инструкциями.

Действие гарантии на изделие также зависит от соблюдения инструкций производителя. Несоблюдение этих требований приведет к прекращению действия гарантии. Настоящая гарантия предоставляется только одному покупателю изделия у производителя, если иного не указано в договорных положениях, подтвержденных производителем.

ЕСЛИ ПОКУПАТЕЛЬ НЕ ЯВЛЯЕТСЯ ПОЛЬЗОВАТЕЛЕМ, ОН ДОЛЖЕН ПРЕДОСТАВИТЬ ЭТИ ИНСТРУКЦИИ ФАКТИЧЕСКОМУ ПОЛЬЗОВАТЕЛЮ. НАСТОЯТЕЛЬНО РЕКОМЕНДУЕТСЯ ПО ВОЗМОЖНОСТИ ВЫДАВАТЬ СИЗ В ПОЛЬЗОВАНИЕ ОДНОМУ РАБОТНИКУ.

ЕСЛИ ИЗДЕЛИЕ ПРОДАЕТСЯ ЗА ПРЕДЕЛАМИ ПЕРВОЙ СТРАНЫ НАЗНАЧЕНИЯ, ТО ДЛЯ БЕЗОПАСНОСТИ ПОЛЬЗОВАТЕЛЯ ДИЛЕР ДОЛЖЕН УБЕДИТЬСЯ, ЧТО ИЗДЕЛИЕ СООТВЕТСТВУЕТ ЗАКОНАМ, ПРИМЕНИМЫМ В ЭТОЙ СТРАНЕ. А ТАКЖЕ ПРЕДОСТАВИТЬ ИНСТРУКЦИИ ПО ИСПОЛЬЗОВАНИЮ ЭТОГО ИЗДЕЛИЯ НА СООТВЕТСТВУЮЩЕМ ЯЗЫКЕ, ВЫПОЛНИВ ВСЕ ПРЕДПИСАНИЯ EN 353-2:2002 И РЕГЛАМЕНТА ПО СИЗ (ЕС) 2016/425.

**СОВМЕСТИМОСТЬ ИЗДЕЛИЯ С ДРУГИМИ СИЗ (СТРАХОВОЧНЫЕ ПОЯСА, АНКЕРНЫЕ КРЕПЛЕНИЯ И СОЕДИНИТЕЛЬНЫЕ ПРИСПОСОБЛЕНИЯ):** УБЕДИТЕСЬ, ЧТО ПРИОБРЕТЕННОЕ СИЗ СОВМЕСТИМО С ДРУГИМИ КОМПОНЕНТАМИ СТРАХОВОЧНОЙ СИСТЕМЫ И ЧТО ИХ ФУНКЦИИ БЕЗОПАСНОСТИ НЕ ПРОТИВОРЕЧАТ ДРУГ ДРУГУ. Единственным устройством, подходящим для удержания всего тела, является **полная страховочная система**. Эта система должна соответствовать EN 361.

## 1 – 1 СПИСОК СООТВЕТСТВУЮЩИХ ИЗДЕЛИЙ (см. ч. I «СПИСОК СООТВЕТСТВУЮЩИХ ИЗДЕЛИЙ»)

### 1 – 2 КОНТАКТНЫЕ ДАННЫЕ

**Honeywell Fall Protection France SAS**  
35-37, rue de la Bidauderie 18100, VIERZON CEDEX – ФРАНЦИЯ  
Тел.: (33) 02 48 52 40 40, факс: (33) 02 48 71 04 97  
IS.PPETECHSUPPORTEUROPE@honeywell.com  
00 800 33 44 28 03  
www.honeywellsafety.com

### 1 – 3 ОПИСАНИЕ ИЗДЕЛИЯ (см. рис. в ч. II)

1 – страховочный зажим; 2 – удлинитель для строп; 3 – индикатор падения; 4 – автоматизированный карабин; 5 – альпинистская веревка  $\varnothing$ 11 мм (оплетка: полиэфирное волокно, сердечник: полиамид), 6 – карабин; 7 – метка частотной идентификации.

## 2 – ОБУЧЕНИЕ

Нашими изделиями могут пользоваться только компетентные специалисты, прошедшие надлежащее обучение (у уполномоченных лиц и организаций) или находящиеся под надзором компетентного руководителя.

Прохождение этого обучения должно быть подтверждено выдачей сертификата о прохождении курса с указанием даты, местоположения и названия организации, проводившей обучения, полного имени пользователя и т. д.

Ознакомьтесь с настоящим СИЗ и убедитесь, что вы полностью понимаете принцип его работы (см. главу 7 – ИСПОЛЬЗОВАНИЕ).

Лица, выполняющие высотные работы, должны быть в хорошей физической форме. Определенные медицинские условия (прием лекарственных препаратов, заболевания сердечно-сосудистой системы и т. д.) могут подвергнуть пользователя дополнительным рискам при обычном использовании СИЗ. При наличии сомнений следует обратиться к врачу.

## 3 – СООТВЕТСТВИЕ ЕВРОПЕЙСКОМУ СТАНДАРТУ

Автоматический страховочный зажим RG300 соответствует следующему законодательным актам.

- EN 353-2:2002 Средства индивидуальной защиты от падения с высоты, часть 2 – Страховочные стопоры направляемого типа с гибкой оттяжкой. С дополнительной обработкой от пыли.



- СИЗ, прошедшие испытания на падение через край — PPE-R/11.075, версия 1.
  - СИЗ, прошедшие испытания с весом 140 кг — PPE-R/11.062, версия 1.
- Производитель СИЗ прошел стандартную проверку нотифицированным органом, удостоверяющую, что все оборудование и соответствующие инструкции отвечают требованиям регламента (ЕС) 2016/425. Это изделие не должно быть загрязнено маслом или использоваться в масляной среде.

#### 4 - ТРАНСПОРТИРОВКА И ХРАНЕНИЕ

Правильное хранение ваших СИЗ обеспечит их долговечность и вашу безопасность. Убедитесь, что во время транспортировки и хранения ваши СИЗ размещены вдали от источников тепла, влаги, агрессивной атмосферы, ультрафиолетовых лучей и т. д., и не допускайте воздействия на них чрезмерной вибрации и ударов.

#### 5 - ОЧИСТКА

Правильный уход за вашими СИЗ обеспечит их долговечность и вашу безопасность. Следует строго придерживаться следующих правил.

- Производите очистку с использованием воды и жидкого мыла. Ни при каких обстоятельствах не используйте растворители или кислотные/щелочные чистящие средства.
- Дайте изделию высохнуть естественным образом в хорошо проветриваемом помещении вдали от открытого огня или других источников тепла.

#### 6 - ПЕРЕД ИСПОЛЬЗОВАНИЕМ

Перед каждым использованием проводите тщательный визуальный осмотр, чтобы убедиться в исправности СИЗ, а также любого другого оборудования, с которым оно может быть использовано (разъемы, страховочная привязь). Примите все необходимые меры для предотвращения падения, для вашей личной безопасности важно, чтобы СИЗ были сняты с эксплуатации и отправлены производителю или в аккредитованный ремонтный центр для проверки или утилизации. После осмотра центр либо предоставит письменное разрешение на повторное использование СИЗ, либо откажет в подобном разрешении. Строго запрещено самостоятельно модифицировать или ремонтировать СИЗ. Только изготовитель или ремонтный центр могут проводить ремонтные работы. Если система поставляется в полном комплекте, запрещается заменять ее компоненты.

Перед каждым использованием необходимо проверять мобильный страховочный стопор и гибкую оттяжку. Внимательно проверьте следующие элементы.

- Свободное движение тормозной рукоятки и пружины, возвращающей на место эту рукоятку. Тормозная рукоятка RG300 предназначена для остановки падения на ограниченном расстоянии за счет силы торможения ниже 6 кН.
- Проверьте функцию блокировки страховочного зажима (рис. 2).
- Убедитесь, что индикатор падения не включен (см. рис. 3).
- Проверьте внешний вид гибкой оттяжки, особенно степень ее износа.
- Проверьте общий внешний вид анкерного укрепления, особенно степень износа.
- Проверьте на наличие повреждений (изломы, трещины, износ, опалины и т. д.).
- Убедитесь в правильном функционировании карабинов.
- Убедитесь в отсутствии признаков коррозии или деформации.

**ЗАПРЕЩАЕТСЯ ПОЛЬЗОВАТЬСЯ УСТРОЙСТВОМ ПРИ НАЛИЧИИ МЕТКИ ПРЕДУПРЕЖДЕНИЯ НА РАСШИРЕНИИ ЛЯМКИ (см. рис. 3).**

#### 7 - ИСПОЛЬЗОВАНИЕ

Автоматический страховочный зажим RG300, представляющий собой страховочный стопор с функцией самоблокировки и направляющим узлом, позволяет безопасно работать на фасадах зданий, металлоконструкциях, крышах, вышках и т. д. (рис. 1). В случае падения мгновенно блокирует веревку.

- Вес пользователя, его снаряжения и оборудования не должен превышать 140 кг (см. маркировку изделия).
- Не допускаются какие-либо провисания веревки, запрещается перемещать точку крепления (рис. 4).
- Температурные пределы для автоматического страховочного зажима RG300 составляют от -30 °C до +50 °C.

- **Запрещается использовать изделие вне указанных пределов в целях, отличных от указанных производителем.**



##### 7 — 1 СОЕДИНЕНИЕ

Автоматический страховочный зажим RG300 должен использоваться со страховочной привязью (в соответствии с EN 361). Запрещается использовать его с поясным ремнем для закрепления в рабочей зоне. Соединение зажима со страховочной привязью должно осуществляться **ИСКЛЮЧИТЕЛЬНО** с помощью прилагаемого в комплекте автоматического карабина (EN 362). Запрещается изменять длину отрезка, соединяющего страховочный зажим со страховочной привязью (то есть запрещается добавлять малогабаритный страховочный ус).

**ЗАПРЕЩАЕТСЯ ДОБАВЛЯТЬ ДОПОЛНИТЕЛЬНЫЙ СВЯЗУЮЩИЙ ЭЛЕМЕНТ МЕЖДУ КАРАБИНОМ И СТРАХОВОЧНОЙ ПРИВЯЗЬЮ.**

##### 7 — 2 УСТАНОВКА

Прикрепите конец веревки с помощью карабина для обеспечения крепления к анкерной опоре. Автоматический страховочный зажим RG300 может использоваться только с прилагаемой в комплекте проверенной статической альпинистской веревкой диаметром 11 мм. Запрещается заменять веревку или любые другие компоненты.

### 7 – 3 ТОЧКА КРЕПЛЕНИЯ

Используется с анкерными устройствами, соответствующими стандарту EN 795. Убедитесь, что система точки крепления:

- соответствует EN795 или ее прочность при разрыве выше 12 кН, если это конструкционная анкерная опора или часть конструкции (например, стена, мачта, стальная балка и т. д.);
- располагается над оператором;
- оптимально соответствует анкерной системе;
- не имеет острых краев.

### 7 – 4 МИНИМАЛЬНАЯ РАБОЧАЯ ВЫСОТА

Перед использованием автоматического страховочного зажима RG300 проверьте минимально допустимый зазор под стопой пользователя во избежание любых столкновений с конструкцией (рис. 5).

Допустимый минимальный зазор приведен в таблице ниже.

Обозначение EN	Справочные данные	Воздушный зазор при вертикальном использовании (м)	Воздушный зазор при горизонтальном использовании (м)
RG300 с анкерной линией 5 м	1035931	3,25	6,25
RG300 с анкерной линией 10 м	1035932	3,5	6,5
RG300 с анкерной линией 15 м	1035933	3,75	6,75
RG300 с анкерной линией 20 м	1035934	4	7
RG300 с анкерной линией 25 м	1035935	4,25	7,25
RG300 с анкерной линией 30 м	1035936	4,5	7,5
RG300 с анкерной линией 40 м	1035937	5	8
RG300 с анкерной линией 50 м	1035938	5,5	8,5

### 7 – 5 ГОРИЗОНТАЛЬНОЕ ПРИМЕНЕНИЕ

Автоматический страховочный зажим RG300 был успешно протестирован для горизонтального применения и на возможное падение через край. Для этих испытаний был использован стальной прут радиусом 0,5 мм без заусенцев. На основе этого тестирования данное оборудование подходит для использования при перекидывании через край, например через стальные прокатные профили, деревянные балки или облицовку, а также скругленные парапетные ограждения.

При горизонтальном или наклонном применении с риском падения через край необходимо учитывать следующие факторы.

- Если проведенная до начала работ оценка рисков показывает, что радиус падения через край меньше 0,5 мм или край имеет заусенцы, следует перед началом работ принять меры по устранению риска падения через край, установить защитное ограждение или связаться с производителем.
- Точка крепления гибкой анкерной линии не должна находиться ниже пользователя.
- Отклонение на краю (по замерам между двумя концами крепления / гибкой анкерной линии) должно быть не менее 90°.
- Данная некомплектная система всегда должна использоваться таким образом, чтобы веревка не провисала. Длину можно регулировать, только если пользователь не перемещается в направлении края падения.
- Во избежание маятникового эффекта рабочая область и горизонтальные движения движения относительно средней оси в обе стороны должны ограничиваться 1,50 м. Во всех остальных случаях следует использовать не отдельные точки крепления, а анкерные устройства класса C или D в соответствии с EN 795:2012.
- Примечание. Если данная некомплектная система используется с анкерным устройством типа C в соответствии с EN 795:2012 с горизонтальной гибкой анкерной линией, то при определении надлежащего зазора под пользователем следует учитывать отклонение анкерного устройства. Обращайте внимание на сведения, приведенные в инструкциях по использованию анкерного устройства.
- Примечание. После падения через край имеется риск получения травм при срабатывании устройства, если падающий человек сталкивается со зданием или конструкцией.
- На случай падения через край должны быть предусмотрены и отработаны специальные спасательные действия.

### 8 - ПЕРИОДИЧЕСКАЯ ПРОВЕРКА

Это оборудование должно проверяться как минимум раз в год. Компетентный специалист, прошедший соответствующее обучение и имеющий необходимую квалификацию, должен проверять это оборудование согласно приведенным в данном документе инструкциям с регистрацией необходимых результатов.

Гарантия снимается, если периодические проверки не выполняются и не регистрируются в соответствии с приведенными выше инструкциями.

Если вы обнаружите какие-либо проблемы, повреждения или недопустимую маркировку изделия, а также в случае каких-либо сомнений о безопасности оборудования, СИЗ необходимо незамедлительно снять с эксплуатации и вернуть производителю или в авторизованный сервисный центр для осмотра или утилизации.

## 9 - СРОК СЛУЖБЫ

Срок службы СИЗ, изготовленных преимущественно из металла, считается неограниченным, за исключением неоткрываемых изделий, для которых он ограничен 10 годами с даты изготовления. Однако существуют факторы, которые значительно снижают прочность изделия и сокращают срок его эксплуатации: неправильное использование, срабатывание при падении, механическое повреждение, падение изделия с высоты, износ, электрическая проводимость, контакт с химическими веществами (кислотами и щелочами) или острыми краями, воздействие источников температур > 60 °С и ультрафиолета, стирание и т. д.

## 10 - БИРКА С МЕТКОЙ РЧИ

### 10 – 1 ВВЕДЕНИЕ



Эта бирка содержит метку радиочастотной идентификации (РЧИ), с помощью которой можно отслеживать материальные активы. Использование метки РЧИ дает возможность оперативно проводить контроль материальных активов непосредственно на месте эксплуатации, проверяя в т.ч. номер модели, дату изготовления, код партии, данные, относящиеся к контролю, длину изделия и номера стандартов, которым оно соответствует. Структура этих данных зависит от конкретной модели изделия. Оптимальное расстояние считывания данных может быть различным в зависимости от вида и ориентации используемой метки РЧИ, типа считывающего устройства, а также характеристик среды между ними.

### 10 – 2 ТЕХНИЧЕСКИЕ ХАРАКТЕРИСТИКИ МЕТКИ РЧИ

- Для считывания данных из метки РЧИ необходимо устройство, работающее в СВЧ диапазоне
- Рабочая частота метки РЧИ находится в диапазоне 860 - 960 МГц
- Используемый протокол обмена данными: EPC КЛАСС 1, ПОКОЛЕНИЕ 2; ISO18000-6C

### 10 – 3 ПЕРЕЧЕНЬ ИЗДЕЛИЙ И РАСПОЛОЖЕНИЕ МЕТКИ РЧИ НА НИХ (СМ. ТАБЛИЦУ 1)

Изделия, которые невозможно снабдить меткой РЧИ, помечены двумерным штрих-кодом, обеспечивающим считывание уникального идентификационного номера (УИН).

### 10 – 4 ИСПОЛЬЗОВАНИЕ / ЭКСПЛУАТАЦИЯ

Полученное вами индивидуальное средство защиты (ИСЗ) снабжено меткой РЧИ, в которой записан его уникальный идентификационный номер в форме электронного кода изделия (ЭКИ).

Используя этот уникальный идентификационный номер, можно найти сведения об изделии в программе Safety Suite. Подробные сведения о программе Safety Suite можно получить, перейдя на интернет-сайт по ссылке <https://www.honeywellaidc.com/solutions/connected-worker/safety-suite>

### 10 – 5 РЕКОМЕНДАЦИИ

После выполнения очистки средства индивидуальной защиты необходимо проверить работоспособность метки РЧИ путем считывания данных.

## 11 - ЗАЩИТА ОКРУЖАЮЩЕЙ СРЕДЫ



Символ WEEE (Директива ЕС об отходах электрического и электронного оборудования) означает, что утилизация данного устройства в качестве бытовых отходов не допускается. Надлежащая утилизация данного устройства станет Вашим вкладом в защиту окружающей среды. Для получения более подробной информации по утилизации необходимо обратиться к местным органам управления, местной организации, предоставляющей услуги по утилизации бытовых / промышленных отходов, или в магазин, в котором было приобретено данное устройство

Общие сведения	
Стандарты	EN 353-2:2002
Макс. количество пользователей	1
Макс. весовая нагрузка	140 кг
Размеры	70 мм x 102 мм x 26 мм (без веревки и удлинителя)
Длина удлинителя	0,3 м (включая карабин)
Вес устройства (кг)	400 г (без веревки)
Рабочая температура	От -30 до +50 °С

# NÁVOD NA POUŽITIE

## AUTOMATICKÝ ZACHYTÁVAČ LANA RG300

Osobné prostriedky ochrany pred pádom  
Vyhovuje norme EN 353-2:2002 a nariadeniu o osobných ochranných  
prostriedkoch (EÚ) 2016/425

### 1 - PREHLAD

Kúpili ste si náš osobný ochranný prostriedok (OOP) triedy III na ochranu proti riziku vážneho zranenia a smrti. Ďakujeme vám za vašu dôveru. V záujme zabezpečenia úplnej spokojnosti s týmto produktom musíte **PRED KAŽDÝM POUŽITÍM** dodržať pokyny uvedené v tomto návode.

Tento návod sa zaoberá automatickým zachytávačom lana RG300 pre prácu vo výškach.

Práca vo výškach je nebezpečná a môže spôsobiť vážne nehody a zranenia. Pripomíname vám, že počas alebo po použití jedného z našich produktov ste v prípade nehody, zranenia alebo smrti osobne zodpovedný/-á voči sebe alebo tretej strane.

#### VAROVANIE:

Odporúčame, aby ste si tento návod prečítali pred každým použitím. Výrobca ani jeho zástupca navyše nenesie žiadnu zodpovednosť za používanie, skladovanie alebo údržbu vykonávanú iným spôsobom, ako je opísané v tomto návode.

Záručné krytie poskytované v rámci záruky na produkt podlieha aj dodržiavaniu pokynov výrobcu. Ich nedodržanie bude mať za následok stratu záruky. Táto záruka sa poskytuje iba jednému kupujúcemu produktu od výrobcu, pokiaľ zmluvné ustanovenia schválené výrobcom nestanovujú inak.

AK KUPUJÚCI NIE JE POUŽÍVATEĽOM, MUSÍ PREDAŤ TENTO NÁVOD SKUTOČNÉMU KONCOVÉMU POUŽÍVATEĽOVI. VŽDY, KEĎ JE TO MOŽNÉ, DÔRAZNE SA ODPORÚČA PRIDEĽIŤ OOP JEDINÉMU POUŽÍVATEĽOVI. V PRÍPADO PREDAJA PRODUKTU MIMO KRAJINY PRVÉHO URČENIA MUSÍ PREDAJCA Z DÔVODU BEZPEČNOSTI POUŽÍVATEĽA SKONTROLOVAŤ, ČI JE PRODUKT V SÚLADE SO ZÁKONMI PLATNÝMI V DANEJ KRAJINE, A POSKYTNÚŤ NÁVOD PRE PRODUKT V PRÍSLUŠNOM JAZYKU, KTORÝ SPLŇA VŠETKY POŽIADAVKY NORMY **EN 353-2:2002** A NARIADENIA O OSOBNÝCH OCHRANNÝCH PROSTRIEDKOKH (EÚ) 2016/425.

**KOMPATIBILITA PRODUKTU S OSTATNÝMI OOP (POSTROJE, KOTVY A SPOJOVACIE ZARIADENIA):** ZAISTITE, ABY BOL ZAKÚPENÝ OOP KOMPATIBILNÝ S ODPORÚČANIAMÍ PRE OSTATNÉ KOMPONENTY SYSTÉMU NA ZACHYTENIE PÁDU A ABY SI ICH BEZPEČNOSTNÉ PRVKY NAVZÁJOM NEPREKÁŽALI.

**Celotelový postroj** musí byť jediným zariadením na držanie tela. Musí byť v súlade s normou **EN 361**.

### 1 – 1 ZOZNAM ZAHRNUTÝCH PRODUKTOV (pozrite časť I – ZOZNAM ZAHRNUTÝCH PRODUKTOV)

### 1 – 2 KONTAKT

#### Honeywell Fall Protection France SAS

35-37, rue de la Bidauderie 18100, VIERZON CEDEX – FRANCÚZSKO  
Tel.: (33) 02 48 52 40 40, Fax: (33) 02 48 71 04 97  
IS.PPE.TECHSUPPORT.EUROPE@honeywell.com  
00 800 33 44 28 03  
www.honeywellsafety.com

### 1 – 3 OPIS PRODUKTU (pozrite obrázky v časti II)

1 – Zariadenie na zachytenie lana; 2 – Predlžovací bezpečnostný pás; 3 – Indikátor pádu; 4 – Automatická karabína; 5 – Horolezecké lano, ø 11 mm; opleť: polyester, jadro: polyamid; 6 – Karabína; 7 – Štítko RFID

### 2 - ZAŠKOLENIE

Používanie našich produktov je obmedzené na kompetentné osoby s náležitým zaškolením (poskytnutým oprávnenou osobou alebo organizáciou) alebo pod dohľadom kompetentného nadriadeného.

Ukončenie tohto zaškolenia sa musí zaznamenať vydaním osvedčenia o kurze, v ktorom sú uvedené dátum, miesto a názov zaškolenia, školiaca organizácia, celé meno používateľa atď.

Oboznámte sa s týmto OOP a uistite sa, že ste úplne pochopili, ako funguje (pozrite kapitolu 7 – POUŽÍVANIE).

Každý, kto vykonáva prácu vo výškach, by mal byť v dobrom fyzickom stave. Niektoré zdravotné stavy (lieky, kardiovaskulárny stav atď.) môžu zhoršiť bezpečnosť používateľa pri bežnom používaní OOP. Ak máte pochybnosti, obráťte sa na svojho lekára.

### 3 - SÚLAD S EURÓPSKOU NORMOU

Automatický zachytávač lana RG300 je v súlade s nasledujúcou legislatívou:

- EN 353-2:2002 Osobné ochranné prostriedky proti pádu z výšky – časť 2: Zachytné zariadenia vedeného typu vrátane pružného kotviaceho vedenia. Vráťane voliteľného vystavenia prachu.
- Testované pre hrany podľa PPE-R/11.075 verzia 1
- Testované so 140 kg závažím podľa PPE-R/11.062 verzia 1

Osobné ochranné prostriedky (OOP) boli podrobené štandardným skúškam notifikovaného orgánu, ktorý osvedčuje, že všetky prostriedky a príslušné pokyny riadne spĺňajú nariadenie (EÚ) 2016/425.

Tento produkt nesmie byť znečistený olejom a nesmie sa používať v prostredí s olejom.

## 4 - PREPRAVA A SKLADOVANIE

Správne skladovanie vašich OOP zabezpečí dlhšiu životnosť produktov a zaručí vašu bezpečnosť.

Pri preprave a skladovaní sa uistite, že vaše OOP sú umiestnené mimo zdrojov tepla, vlhkosti, korozívnej atmosféry, ultrafialového žiarenia atď. Takisto ich chráňte pred akýmkoľvek nárazmi či nadmernými vibráciami.

## 5 - ČISTENIE

Správna starostlivosť o vaše OOP zabezpečí dlhšiu životnosť produktov a vašu bezpečnosť. Striktne dodržiavajte tieto pokyny:

- Čistite vodou a jemným mydlom. Za žiadnych okolností nepoužívajte žiadne rozpúšťadlá ani čistiace prostriedky s obsahom kyselín či zásad.
- Nechajte prirodzene vyschnúť v dobre odvetrávanom priestore mimo otvoreného ohňa alebo iného zdroja tepla.

## 6 - PRED POUŽITÍM

Pred každým použitím vykonajte dôkladnú vizuálnu kontrolu, aby ste sa uistili, že OOP a všetky ostatné prostriedky, ku ktorým môžu byť pripojené (konektor, stroj...), sú kompletne. Prijmite všetky opatrenia potrebné na to, aby sa núdzové alebo akékoľvek záchranné operácie mohli vykonávať v úplnom bezpečí. V prípade poškodenia produktu sa obráťte na výrobcu alebo oprávneného zástupcu. Ak máte akékoľvek pochybnosti o bezpečnom stave produktu alebo ak bol produkt použitý na zastavenie pádu, v záujme vašej osobnej bezpečnosti je nevyhnutné, aby sa OOP prestal používať a zaslal výrobcovi alebo kvalifikovanému servisnému stredisku na kontrolu alebo likvidáciu. Po kontrole stredisko vydá alebo odmietne písomné povolenie na opätovné používanie OOP. Prísne sa zakazuje, aby ste OOP upravovali alebo svojpomocne opravovali. Kvalifikáciu na vykonávanie opráv má iba výrobca alebo servisné stredisko. Ak je dodaný kompletný systém, je zakázané vymieňať komponenty.

Pred každým použitím skontrolujte stav mobilného zachytávača pádu a pružného kotviaceho vedenia. Starostlivo skontrolujte nasledujúce body:

- Voľný pohyb brzdovej páky a pružiny vracajúcej páku. Brzdová páka RG300 je určená na zastavenie pádu na obmedzenú vzdialenosť, pričom zadržiavacia sila je nižšia ako 6 kN.
- Skontrolujte uzamykaciu funkciu zachytávača lana (obr. 2).
- Skontrolujte, či nebol aktivovaný indikátor pádu (pozrite obr. 3).
- Celkový vzhľad pružného kotviaceho vedenia, najmä rozsah opotrebovania.
- Skontrolujte celkový vzhľad kotviacej úchytky, najmä rozsah opotrebovania.
- Skontrolujte, či nedošlo k poškodeniu (trhliny, opotrebovanie, spálenie atď.).
- Správna činnosť karabín.
- Absencia známkov korózie alebo deformácie.

**ZARIADENIE NEPOUŽÍVAJTE, AK VIDNO VYŠTRAŽNÝ ŠTÍTOK NA PREDLŽOVACOM BEZPEČNOSTNOM PÁSE (pozrite obr. 3).**

## 7 - POUŽÍVANIE

Automatický zachytávač lana RG300 je zachytávač pádu so samouzamykacou funkciou a vodiacim zariadením na bezpečný prístup k fasádam budov, konštrukciám, strechám, vežiam a pod. (obr.1) V prípade pádu sa okamžite uzamkne na lane.

- Hmotnosť, odev a vybavenie používateľa nesmú prekročiť 140 kg (pozrite označenie na produkte).
- Nedopustíte, aby sa lano voľnilo, a nepohybujte sa nad kotviacim bodom (obr. 4).
- Teplotný rozsah pre automatický zachytávač lana RG300 je od  $-30^{\circ}\text{C}$  do  $+50^{\circ}\text{C}$ .
- **Nepoužívajte produkt mimo jeho obmedzení ani na žiadne iné účely ako účely zamýšľané výrobcom.**



### 7 – 1 PRIPOJENIE

Automatický zachytávač lana RG300 sa musí používať s strojom na zachytenie pádu (v súlade s normou EN 361). Nikdy sa nesmie používať s bedrovým pásom na zaistenie pracovnej polohy. Musí byť pripojený k stroju VÝLUČNE pomocou dodanej automatickej karabíny (EN 362). Dĺžka časti spájajúcej zachytávača lana s strojom sa nesmie upravovať (napr. nikdy nepridávajte krátke lano).

**MEDZI KARABÍNU A STROJ NIKDY NEPRIDÁVAJTE ĎALŠÍ SPOJOVACÍ PRVOK.**

### 7 – 2 INŠTALÁCIA

Koniec lana pripojte pomocou karabíny, aby ste zaistili kotviacu úchytku. Automatický zachytávač lana RG300 možno používať iba s dodaným horolezeckým statickým lanom priemeru 11 mm testovaným pre hrany. Lano ani žiadny iný komponent nikdy nevymieňajte.

### 7 – 3 KOTVIACI BOD

Určené na používanie s kotviacimi zariadeniami vyhovujúcimi norme EN 795. Skontrolujte, či systém kotviacich bodov:

- je v súlade s normou EN795 alebo má medzi pevnosti vyššiu ako 12 kN, ak ide o konštrukčný kotviaci bod alebo súčasť konštrukcie (napr. stena, stĺp, oceľový nosník...);
- sa nachádza nad používateľom;
- najlepšie vyhovuje kotviacemu systému;
- nepredstavuje ostrú hranu.

## 7 – 4 MINIMÁLNA PRACOVNÁ VÝŠKA

Pred použitím automatického zachytávača lana RG300 podľa potreby skontrolujte minimálny priestor pod nohami používateľa, aby nedošlo ku kolízii s konštrukciou (obr. 5).

Povolený minimálny voľný priestor je uvedený v nasledujúcej tabuľke:

Označenie EN	Referenčné číslo	Voľný priestor pre zvislé použitie (m)	Voľný priestor pre vodorovné použitie (m)
RG300 s 5 m kotviacim vedením	1035931	3,25	6,25
RG300 s 10 m kotviacim vedením	1035932	3,5	6,5
RG300 s 15 m kotviacim vedením	1035933	3,75	6,75
RG300 s 20 m kotviacim vedením	1035934	4	7
RG300 s 25 m kotviacim vedením	1035935	4,25	7,25
RG300 s 30 m kotviacim vedením	1035936	4,5	7,5
RG300 so 40 m kotviacim vedením	1035937	5	8
RG300 s 50 m kotviacim vedením	1035938	5,5	8,5

## 7 – 5 VODOROVNÉ POUŽÍVANIE

Automatický zachytávač lana RG300 bol úspešne testovaný na vodorovné používanie a možný simulovaný pád cez hranu. Pri týchto testoch sa použila oceľová tyč s polomerom 0,5 mm bez ostrých okrajov. Na základe tohto testu je zariadenie vhodné na používanie na hranách, ako sú valcované oceľové profily, drevené trámy alebo krytý zaoblený strešný parapet.

Ak pri vodorovnom alebo šikmom používaní existuje riziko pádu cez hranu, musia sa zvážiť nasledujúce skutočnosti:

- Ak posúdenie rizík vykonané pred začiatkom práce preukáže, že polomer hrany pri páde je menší ako 0,5 mm alebo je hrana ostrá, pred začatím práce je potrebné prijať bezpečnostné opatrenia na vylúčenie rizika pádu cez hranu alebo namontovať ochranu hrany, prípadne kontaktovať výrobcu.
- Kotviaci bod pre pružné kotviace vedenie nesmie byť pod úrovňou, na ktorej používateľ stojí.
- Ohyb na okraji (meraný medzi dvoma ramenami upevňovacieho prvku alebo pružného kotviaceho vedenia) musí byť najmenej 90°.
- Čiastočný systém sa musí vždy používať tak, aby na lane nebolo žiadne uvoľnenie. Dĺžku je možné upraviť iba v prípade, že sa používateľ nepohybuje v smere hrany pri páde.
- Aby sa znížil kyvadlový efekt pri páde, pracovná oblasť a bočné pohyby do oboch strán od stredovej osi musia byť obmedzené na maximálne 1,50 m. V ostatných prípadoch by sa nemali používať žiadne jednotlivé kotviace body, ale radšej kotviace zariadenie triedy C alebo D podľa normy EN 795:2012.
- Poznámka: Ak sa používa čiastočný systém s kotviacim zariadením typu C podľa normy EN 795:2012 s vodorovným pružným kotviacim vedením, pri určovaní potrebného voľného priestoru pod používateľom sa musí vziať do úvahy aj vychýlenie kotviaceho zariadenia. Venujte pozornosť podrobnostiam v návode na použitie kotviaceho zariadenia.
- Poznámka: Po páde cez hranu existuje riziko zranenia počas zachytenia, ak padajúca osoba narazí na časti budovy alebo konštrukcie.
- Pre prípad pádu cez hranu musia byť stanovené a natréňované špeciálne záchranné opatrenia.

## 8 – PRAVIDELNÁ KONTROLA

Toto zariadenie musí byť skontrolované aspoň jedenkrát za rok. Kompetentná osoba, riadne vyškolená a kvalifikovaná, musí skontrolovať toto zariadenie v súlade s týmto návodom a musia sa zaznamenať príslušné podrobnosti o kontrole.

**Pri každej pravidelnej kontrole vyplňte formulár Príloha V a pripojte štítok novej kontroly s dátumom nasledujúcej kontroly.** Frekvencia kontrol sa bude zvyšovať podľa platných predpisov.

Záruka sa ruší, ak sa nevykonávajú a nezaznamenávajú pravidelné kontroly, ako je opísané vyššie.

Ak zistíte akúkoľvek poruchu alebo poškodenie produktu, označenia produktu nie sú čitateľné alebo máte akékoľvek pochybnosti o jeho bezpečnosti, OOP sa musí okamžite prestať používať a vrátiť výrobcovi alebo autorizovanému servisnému stredisku na kontrolu alebo likvidáciu.

## 9 – ŽIVOTNOSŤ

Maximálna životnosť OOP, ktorý je prevažne kovový, sa hodnotí ako neobmedzená, no táto maximálna životnosť sa v prípade neotváracích produktov skraca na 10 rokov od dátumu výroby. Existujú však faktory, ktoré môžu výrazne znížiť pevnosť produktu a skrátiť jeho životnosť: nesprávne skladovanie, nesprávne používanie, zastavenie pádu, mechanická deformácia, pád produktu z výšky, opotrebovanie, elektrická vodivosť, kontakt s chemikáliami (kyselinami alebo zásadami) alebo ostrými hranami, vystavenie silným zdrojom tepla > 60 °C, ultrafialové žiarenie, oder atď.

## 10 - ŠTÍTOK RFID

### 10 – 1 ÚVOD



Táto jednotka obsahuje etiketu RFID (Radio Frequency Identification), ktorú je možné použiť na sledovanie majetku. RFID umožňuje rýchle prehliadky v teréne a špecifikuje informácie vrátane čísla modelu, dátumu výroby, kontroly/čísla šarže, dĺžky a vyhovujúcich noriem. Tieto informácie sa líšia v závislosti od modelu. Okrem typu čítačky a RFID etikety sa optimálna RFID čítacia vzdialenosť mení v závislosti od čítačky, orientácie etikety a materiálu média medzi nimi.

### 10 – 2 ŠPECIFIKÁCIA RFID

- čítačka RFID musí byť ultra vysoko frekvenčná (UHF)
- Prevádzková frekvencia RFID je v rozsahu 860-960 MHz
- rádiový frekvenčný atmosférický protokol EPC CLASS 1 GEN 2; ISO18000-6C

### 10 – 3 ZOZNAM PRODUKTOV A UMIESTNENIE RFID ETIKETY (POZRITE SI TABUĽKU 1)

Výrobky, ktoré nie je možné označiť etiketou RFID, obsahujú namiesto čiarových kódov 2D čiarové kódy na čítanie UID (Unique Identification Number).

### 10 – 4 POUŽITIE/PREVÁDZKA

Osobné ochranné prostriedky (PPE), ktoré ste práve dostali, sú vybavené RFID etiketou obsahujúcou jedinečné identifikačné číslo vo forme Elektronického produktového kódu (EPC).

Pomocou tohto jedinečného čísla môžete nájsť informácie o produkte v softvéri Safety Suite. Ďalšie informácie o Safety Suite nájdete na nasledujúcom odkaze.

<https://www.honeywellaidc.com/solutions/connected-worker/safety-suite>

### 10 – 5 ODPORÚČANIA

Po vyčistení vášho PPE, prosím, naskenujte svoju RFID etiketu, aby ste si overili, že nebola poškodená.

## 11 - OCHRANA ŽIVOTNÉHO PROSTREDIA



Použitie symbolu WEEE označuje, že tento produkt sa nesmie likvidovať ako komunálny odpad. Správnu likvidáciu produktu prispějete k ochrane životného prostredia. Podrobnejšie informácie o recyklácii produktu získate od miestnych úradov alebo od komunálnej spoločnosti, príp. v predajni, v ktorej ste produkt zakúpili.

Všeobecné informácie	
Normy	EN 353-2:2002
Max. počet používateľov	1
Max. limit zaťaženia	140 kg
Rozmery	70 mm × 102 mm × 26 mm (bez lana a predĺženia)
Dĺžka predĺženia	0,3 m (vrátane karabíny)
Hmotnosť zariadenia (kg)	400 g (bez lana)
Prevádzková teplota	-30 °C až +50 °C

# NAVODILA ZA UPORABO

## NAPRAVA ZA SAMODEJNO ZADRŽEVANJE VRVI RG300

Osebnna oprema za zaščito pred padcem

V skladu s standardom EN 353-2:2002 in Uredbo o osebni varovalni opremi (EU) 2016/425

### 1 - PREGLED

Kupili ste osebno varovalno opremo razreda III (OZO) za zaščito pred hudimi telesnimi poškodbami in smrtjo. Zahvaljujemo se vam za zaupanje. Da bi bili v celoti zadovoljni s tem izdelkom, morate **PRED VSAKO UPORABO** upoštevati navodila v tem priročniku.

Ta priročnik se nanaša na napravo za samodejno zadrževanje vrvi RG300 za delo na višini.

Delo na višini je nevarno in lahko pride do hudih nesreč in poškodb. Opozarjamo vas, da ste osebno odgovorni v primeru nesreče, poškodbe ali smrti, ki se pripeti vam ali tretji osebi med uporabo enega od naših izdelkov ali po njej.

#### OPOZORILO:

Priporočamo, da pred vsako uporabo preberete ta navodila. Poleg tega proizvajalec ali njegov zastopnik ne prevzema odgovornosti za uporabo, shranjevanje ali vzdrževanje, ki se izvaja na drugačen način, kot je opisan v teh navodilih.

Kritične odgovornosti, ki je zagotovljeno v okviru garancije izdelka, mora biti prav tako v skladu z navodili proizvajalca. Če teh navodil ne upoštevate, garancija ni več v veljavi. Ta garancija se zagotovi le enemu kupcu izdelka proizvajalca, razen če je v pogodbenih določbah, ki jih je odobril proizvajalec, drugače določeno.

**ČE KUPEČ NI UPORABNIK, MORA TA NAVODILA POSREDOVATI DEJANSKEMU KONČNEMU UPORABNIKU. PRIPOROČAMO, DA SE OSEBNA VAROVALNA OPREMA DODELI ENEMU UPORABNIKU, KADAR KOLI JE TO MOGOČE.**

**ČE SE IZDELEK PRODA ZUNAJ PRVOTNE NAMEMBNE DRŽAVE, MORA TRGOVEC ZA ZAGOTAVLJANJE VARNOSTI UPORABNIKA ZAGOTOVITI, DA JE IZDELEK V SKLADU Z VELJAVNO ZAKONODAJO V TEJ DRŽAVI, IN POSREDOVATI NAVODILA ZA IZDELEK V USTREZNEM JEZIKU, PRI ČEMER MORA UPOŠTEVATI VSE ZAHTEVE STANDARDA EN 353-2:2002 in Uredbe o osebni varovalni opremi (EU) 2016/425.**

**ZDRUŽLJIVOST IZDELKA Z DRUGO OSEBNO VAROVALNO OPREMO (VAROVALNI PASOVI, SPONKE IN POVEZOVALNE NAPRAVE):** PREPRIČAJTE SE, DA JE OSEBNA VAROVALNA OPREMA, KI STE JO KUPILI, ZDRUŽLJIVA S PRIPOROČILI DRUGIH KOMPONENT SISTEMA ZA ZAUSTAVLJANJE PADCA IN DA SE NJIHOVE VARNOSTNE FUNKCIJE MED SEBOJ NE OVIRAJO.

Varovalni pas **za celotno telo** mora biti edina ustrezna naprava za držanje telesa. Ustrezati mora standardu **EN 361**.

#### 1 – 1 SEZNAM ZADEVNIH IZDELKOV (glej del I – SEZNAM ZADEVNIH IZDELKOV)

#### 1 – 2 STIK

##### Honeywell Fall Protection France SAS

35-37, rue de la Bidauderie 18100, VIERZON CEDEX – FRANCIJA

Tel.: (33) 02 48 52 40 40, faks: (33) 02 48 71 04 97

IS.PPE.TECHSUPPORT@EUROPE@honeywell.com

00 800 33 44 28 03

[www.honeywellsafety.com](http://www.honeywellsafety.com)

#### 1 – 3 OPIS IZDELKA (glej sliko v delu II)

1 – Naprava za zadrževanje vrvi; 2 – Podaljšek pasu; 3 – Indikator padca; 4 – Samodejni zaskočni kavelj;

5 – Vrv z jedrom in plaščem ø 11 mm; plašč: poliester; jedro: poliamid; 6 – Vponka; 7 – Oznaka RFID

### 2 - USPOSABLJANJE

Naše izdelke smejo uporabljati samo pristojne osebe, ki so bile ustrezno usposobljene (zagotovi jih pooblaščen oseb ali organizacija), ali osebe pod nadzorom pristojnega nadzornika.

Zaključek tega usposabljanja je treba zabeležiti z izdajo potrdila o tečaju, na katerem so navedeni datum, lokacija, ime in podjetje organizacije za usposabljanje, polno ime uporabnika itd.

Seznajte se s to osebno varovalno opremo in se prepričajte, da v celoti razumete njeno delovanje (glejte poglavje 7 – UPORABA).

Kdor koli opravlja delo na višini, mora biti v dobri fizični kondiciji. Nekatera zdravstvena stanja (zdravljenje, srčno-žilna bolezen itd.) lahko ogrozijo varnost uporabnika med običajno uporabo osebne varovalne opreme. Če ste v dvomih, se posvetujte z zdravnikom.

### 3 - SKLADNOST Z EVROPSKIM STANDARDOM

Naprava za samodejno zadrževanje vrvi RG300 je v skladu z naslednjo zakonodajo:

- EN 353-2:2002, Osebnna varovalna oprema za zaščito pred padci z višine – 2. del: Drseče naprave za zaustavljanje na gibljivem vodilu Vključuje tudi izbirno prilagajanje prašnim razmeram.
- Preskušeno za robove PPE-R/11.075 različico 1
- Preskušeno s težo 140 kg PPE-R/11.062 različico 1



Na osebni varovalni opremi je bil opravljen standardni pregled pri priglasiženem organu, pri katerem je bilo potrjeno, da so vsa oprema in ustrezna navodila v skladu z Uredbo (EU) 2016/425.

Ta izdelek ne sme biti onesnažen z oljem ali se uporabljati v okolju, v katerem je prisotno olje.

#### 4 – PREVOZ IN SHRANJEVANJE

S pravilnim shranjevanjem osebne varovalne opreme boste zagotovili daljšo življenjsko dobo izdelka in svojo varnost.

Med prevozom in shranjevanjem se prepričajte, da osebna varovalna oprema ni v bližini virov toplote, vlage, jedkih hlapov, ultravijoličnih žarkov itd., ter jo zaščitite pred udarci in močnimi tresljaji.

#### 5 – ČIŠČENJE

S pravilno nego osebne varovalne opreme boste zagotovili daljšo življenjsko dobo izdelka in svojo varnost. Strogo upoštevajte naslednje smernice:

- Za čiščenje uporabljajte vodo in blag detergent. V nobenem primeru ne uporabljajte topil ali čistilnih sredstev, ki vsebujejo kisline/alkalije.
- Izdelek naj se osuši v dobro prezračenem prostoru, proč od odprtega ognja ali drugih virov toplote.

#### 6 – PRED UPORABO

Pred vsako uporabo natančno vizualno pregledajte osebno varovalno opremo in vso drugo opremo, s katero bi lahko povezali osebno varovalno opremo (konektor, varnostni pas ...), da zagotovite, da je popolna. Izvedite vse potrebne ukrepe, da se lahko izredne ali kakršne koli reševalne akcije izvedejo na popolnoma varen način. Če je izdelek poškodovan, se posvetujte s proizvajalcem ali pooblaščenim zastopnikom. Če imate kakršne koli dvome glede varnosti izdelka ali če se izdelek uporablja za zaustavljanje padca, je za vašo osebno varnost nujno potrebno, da prenehate z uporabo osebne varovalne opreme in jo pošljete proizvajalcu ali usposobljenemu servisnemu centru v pregled ali odstranjevanje. Po pregledu bo center izdal pisno dovoljenje za ponovno uporabo osebne varovalne opreme ali pa bo ponovno uporabo zavrnil. Lastnoročno spreminjanje ali popravilo osebne varovalne opreme je najstrožje prepovedano. Za popravila je usposobljen samo proizvajalec ali servisni center. Če je dobavljen celoten sistem, je menjanje komponent prepovedano.

Pred vsako uporabo preverite stanje mobilne naprave za zaustavljanje padca in stanje gibljivega vodila. Previdno preverite naslednje točke:

- Prosto premikanje zavorne ročice in vzmeti, ki vrača ročico. Zavorna ročica RG300 je zasnovana za zaustavljanje padca z omejene razdalje, pri čemer silo zaustavitve zadrži pod 6 kN.
- Preverite funkcijo blokiranja vrvi (sl. 2).
- Prepričajte se, da indikator padca ni bil aktiviran (glej sl. 3).
- Splošni videz gibljivega vodila; zlasti obseg obrabe.
- Preverite splošni videz nosilca pritrdišča; zlasti obseg obrabe.
- Preverite nepravilnosti (razpoke, obraba, ožganine itd.).
- Pravilno delovanje vponk in zaskočnega kavlja.
- Odsotnost znakov korozije ali deformacije.

**NAPRAVE NE UPORABLJAJTE, ČE JE NA PODALJŠKU PASU NALEPKA Z OPOZORILOM (glej sl. 3).**

#### 7 – UPORABA

Naprava za samodejno zadrževanje vrvi RG300 je naprava za zaustavljanje padca s funkcijo samodejnega zaklepa in vodilom za varen dostop do fasad stavb, nosilnih konstrukcij, streh, stolpov itd. (sl. 1). V primeru padca se naprava na vrvi v trenutku zaklene.

- Uporabnikova teža, oblačila in oprema ne smejo presegati 140 kg (glej oznako izdelka).
- Vrv ne sme biti ohlapna, prav tako pa se ne smete pomakniti nad pritrdilno točko (sl. 4).
- Temperaturne omejitve za napravo za samodejno zadrževanje vrvi RG300 segajo od  $-30\text{ }^{\circ}\text{C}$  do  $+50\text{ }^{\circ}\text{C}$ .
- **Izdelka ne uporabljajte zunaj njegovih omejitev ali za katere koli druge namene, kot jih je predvidel proizvajalec.**



##### 7 – 1 PRITRJEVANJE

Napravo za samodejno zadrževanje vrvi RG300 morate uporabljati z varovalnim pasom za zaustavljanje padca (v skladu z EN 361). Nikoli je ne smete uporabljati s pasom za namestitvev pri delu. Napravo morate povezati z varovalnim pasom IZKLJUČNO s priloženim samodejnim zaskočnim kavljem (EN 362). Dolžine dela, ki povezuje napravo za zadrževanje vrvi z varovalnim pasom, ne smete spreminjati (npr. nikoli ne dodajte miniaturne zanke).

**MED ZASKOČNI KAVELJ IN VAROVALNI PAS NIKOLI NE DODAJTE DODATNEGA POVEZOVALNEGA ELEMENTA.**

##### 7 – 2 NAMESTITEV

Pritrdite konec vrvi z vponko, da zavarujete in pritrdite nosilec pritrdišča. Naprava za samodejno zadrževanje vrvi RG300 se sme uporabljati samo s priloženo statično vrvjo z jedrom in plaščem, preizkušeno za robove in s premerom 11 mm. Nikoli ne zamenjajte vrvi ali katere koli druge komponente.

### 7 – 3 PRITRDILNA TOČKA

Uporabljati se sme s pritrdilnimi napravami, ki ustrezajo standardu EN 795. Pri sistemu pritrdilnih točk preverite naslednje:

- ali je v skladu s standardom EN 795 oziroma ali je njegova zlomna trdnost večja od 12 kN, če gre za konstrukcijsko pritrdišče ali del strukture (npr. stena, steber, jekleni tram...),
- ali je nameščen nad upravljavcem,
- ali najbolj ustreza sistemu pritrdišč,
- ali ima oster rob.

### 7 – 4 NAJMANJŠA DELOVNA VIŠINA

Pred uporabo naprave za samodejno zadrževanje vrvi RG300 preverite, ali je pod nogami uporabnika zahtevana najmanjša razdalja, da ne pride do trčenja z zgradbo (sl. 5).

Za dovoljeno najmanjšo razdaljo glejte spodnjo tabelo:

Oznaka EN	Referenčna številka	Razdalja za navpično uporabo (m)	Razdalja za vodoravno uporabo (m)
RG300 z vodilom 5 m	1035931	3,25	6,25
RG300 z vodilom 10 m	1035932	3,5	6,5
RG300 z vodilom 15 m	1035933	3,75	6,75
RG300 z vodilom 20 m	1035934	4	7
RG300 z vodilom 25 m	1035935	4,25	7,25
RG300 z vodilom 30 m	1035936	4,5	7,5
RG300 z vodilom 40 m	1035937	5	8
RG300 z vodilom 50 m	1035938	5,5	8,5

### 7 – 5 VODORAVNA UPORABA

Naprava za samodejno zadrževanje vrvi RG300 je bila uspešno preizkušena za vodoravno uporabo in za morebiten simulirani padec čez rob. Pri teh preskusih je bila uporabljena jeklena palica s polmerom 0,5 mm brez zarez. Na podlagi tega preskusa je oprema primerna za uporabo na robovih, kot so valjani jekleni profili, leseni tramovi ali obloženi in zaobljeni strešni nosilci.

Če obstaja nevarnost padca čez rob, je za vodoravno ali poševno uporabo treba upoštevati naslednje:

- Če se pri oceni tveganja, ki je bila izvedena pred začetkom dela, izkaže, da je polmer roba, čez katerega bi oseba lahko padla, manjši od 0,5 mm in/ali je rob posebej oster, je treba pred začetkom dela izvesti previdnostne ukrepe, da se prepreči nevarnost padca čez rob, ali na rob namestiti zaščito, lahko pa se obrnete na proizvajalca.
- Pritrditvena točka gibljivega vodila ne sme biti pod stojno površino uporabnika.
- Odklon pri robu (izmerjen med dvema krakoma pritrdilnega elementa/gibkega vodila) mora biti vsaj 90°.
- Delni sistem se mora vedno uporabljati tako, da vrv ni ohlapna. Dolžina se lahko prilagodi le, če se uporabnik ne premika v smeri roba, čez katerega bi lahko padel.
- Da bi preprečili nihanje ob padcu, morate delovno območje in stranske premike od sredinske osi do obeh strani omejiti na največ 1,50 m. V drugih primerih ne smete uporabljati posameznih pritrdilnih točk, temveč pritrdilne naprave razreda C ali D v skladu z EN 795:2012.
- Opomba: če delni sistem uporabljate s pritrdilno napravo vrste C v skladu s standardom EN 795:2012 z vodoravnim gibljivim vodilom, morate pri določanju potrebne razdalje pod uporabnikom upoštevati tudi odmik pritrdilne naprave. Bodite pozorni na podrobnosti v navodilih za uporabo pritrdilne naprave.
- Opomba: po padcu čez rob se lahko oseba, ki jo naprava zadrži pred padcem, poškoduje zaradi udarca ob dele zgradbe ali konstrukcije.
- Za primer padca čez rob je treba določiti in vaditi posebne reševalne ukrepe.

### 8 – REDNI PREGLEDI

To opremo je treba pregledati najmanj enkrat letno. Pristojna oseba, ki je ustrezno izobražena in usposobljena, mora pregledati to opremo v skladu s temi navodili in zabeležiti ustrezne podrobnosti pregleda.

**Ob vsakem rednem pregledu izpolnite obrazec Priloga št. V in priložite novo oznako pregleda z naslednjim datumom pregleda.** Pogostost pregledov se poveča v skladu z veljavnimi predpisi.

Garancija je nična, če se redni pregledi ne izvajajo in spremljajo, kot je opisano zgoraj.

Če odkrijete napake ali poškodbe izdelka ali če so oznake izdelka neberljive oziroma če imate kakršne koli dvome glede varnosti izdelka, morate takoj prenehati z uporabo osebne varovalne opreme in jo vrniti proizvajalcu ali pooblaščenemu servisnemu centru v pregled ali odstranjevanje.

## 9 - ŽIVLJENJSKA DOBA

Ocenjuje se, da ima osebna varovalna oprema, ki je pretežno izdelana iz kovine, neomejeno življenjsko dobo, vendar pa se ta življenjska doba zmanjša na 10 let po datumu izdelave neodprtih izdelkov. Obstajajo dejavniki, ki lahko znatno zmanjšajo trdnost izdelka in skrajšajo njegovo življenjsko dobo: nepravilno shranjevanje, nepravilna uporaba, zaustavitev padca, mehanska deformacija, padec izdelka z višine, obraba, električna prevodnost, stik s kemičnimi proizvodi (kisline in alkalije) ali ostrimi robovi, izpostavljenost močnim virom toplote > 60 °C, UV-žarki, abrazija itd.

## 10 - OZNAKA RFID

### 10 – 1 UVOD



Ta enota ima oznako RFID (radiofrekvenčna identifikacija), ki jo lahko uporabljate za sledenje sredstvom. RFID omogoča hitre poljske preglede in navaja informacije, vključno s številko modela, datumom proizvodnje, inšpekcijsko/lot številko, dolžino in izpolnjenimi standardi. Te informacije so odvisne od modela do modela. Poleg vrste bralnika in oznake RFID je optimalna razdalja za branje RFID odvisna od bralnika, usmeritve oznake in materiala vmesnega medija.

### 10 – 2 SPECIFIKACIJE RFID

- Bralnik RFID mora biti ultra visokofrekvenčni (UHF)
- Delovna frekvenca RFID v razponu 860–960 MHz
- RF zračni protokol: EPC CLASS 1 GEN 2; ISO18000-6C

### 10 – 3 SEZNAM IZDELKOV IN MESTO OZNAKE RFID (GLEJ ZAVIHEK 1)

Izdelki, ki jih ni mogoče označiti z oznako RFID, vsebujejo 2D črtne kode za branje enotne identifikacijske številke (UID).

### 10 – 4 UPORABA/DELOVANJE

Osebna varovalna oprema (OVO), ki ste jo pravkar prejeli, je opremljena z oznako RFID, lki vsebuje enotno identifikacijsko številko v obliki elektronske kode izdelka (EPC).

Ta edinstvena številka omogoča, da najdete informacije glede izdelka v programski opremi Safety Suite. Odprite spodnjo povezavo za več informacij o Safety Suite.

<https://www.honeywellaidc.com/solutions/connected-worker/safety-suite>

### 10 – 5 PRIPOROČILA

Ko ste očistili OVO, skenirajte svojo oznako RFID in preverite, da se ni poškodovala.

## 11 - VARSTVO OKOLJA



Uporaba oznake WEEE pomeni, da se ta izdelek ne sme obravnavati kot gospodinjski odpadek. Z zagotavljanjem, da je ta izdelek odstranjen pravilno, boste pomagali varovati okolje. Za podrobnejše informacije o recikliranju tega izdelka se obrnite na lokalnega organa, ponudnika storitev odstranjevanja gospodinjskih / industrijskih odpadkov ali v trgovino, kjer ste kupili izdelek.

### Splošne informacije

Standardi	EN 353-2:2002
Najv. število uporabnikov	1
Najv. dovoljena obremenitev	140 kg
Dimenzije	70 mm x 102 mm x 26 mm (brez vrvi in podaljška)
Dolžina podaljška	0,3 m (vključno z zaskočnim kavljem)
Teža naprave (kg)	400 g (brez vrvi)
Delovna temperatura	Od –30 °C do +50 °C

# INSTRUKTIONER FÖR ANVÄNDNING

## RG300 AUTOMATISKT GLIDLÅS

Personlig fallskyddsutrustning  
Uppfyller EN 353-2:2002-standarden och förordningen (EU) 2016/425  
om personlig skyddsutrustning

### 1 - ÖVERSIKT

Du har köpt vår personliga skyddsutrustning av klass III för skydd mot risk för allvarlig personskada och dödsfall, och vi tackar dig för din tillit. För att du ska bli helt nöjd med denna produkt måste du, **INFÖR VARJE ANVÄNDNINGSTILLFÄLLE**, följa instruktionerna i denna manual.

Manualen omfattar enheten RG300 Automatiskt glidlås för arbete på hög höjd.

Arbete på hög höjd är farligt och kan orsaka allvarliga olyckor och skador. Vi vill påminna dig om att du ansvarar personligen i händelse av olycka, personskada eller dödsfall som drabbar dig eller tredje part under eller efter användning av någon av våra produkter.

#### ⚠ VARNING:

Vi rekommenderar att du läser dessa instruktioner inför varje användningstillfälle. Tillverkaren eller dess representant ansvarar inte för användning, förvaring eller underhåll som går till på annat sätt än som beskrivs i dessa instruktioner.

Produktgarantins täckning förutsätter också att tillverkarens instruktioner följs. Underlåtenhet att följa dessa medför att garantin upphävs. Denna garanti lämnas endast till en köpare av produkten från tillverkaren, såvida inte annat anges i avtalsvillkor som godkänts av tillverkaren.

OM KÖPAREN INTE ÄR ANVÄNDAREN MÅSTE DENNA VIDAREBEFORDRA DESSA INSTRUKTIONER TILL DEN FAKTISKA SLUTANVÄNDAREN. DET REKOMMENDERAS STARKT ATT DEN PERSONLIGA SKYDDSUTRUSTNINGEN OM MÖJLIGT TILLDELAS ENDAST EN ANVÄNDARE PERSONLIGEN.

OM PRODUKTEN SÄLJS TILL ETT ANNAT LAND ÄN FÖRSTA DESTINATIONSlandet MÅSTE HANDLAREN, FÖR ANVÄNDARENS SÄKERHET, FÖRSÄKRA SIG OM ATT PRODUKTEN UPPFYLLER TILLÄMPLIGA LAGAR I DETTA LAND OCH TILLHANDAHÅLLA INSTRUKTIONER FÖR PRODUKTEN PÅ DET TILLÄMPLIGA SPRÅKET FÖR TÄCKNING AV SAMTLIGA KRAV ENLIGT EN 353-2:2002 och förordningen (EU) 2016/425 om personlig skyddsutrustning.

**PRODUKTENS KOMPATIBILITET MED ANNAN PERSONLIG SKYDDSUTRUSTNING (SELAR, FÖRANKRINGAR OCH KOPPLINGAR):** FÖRSÄKRA DIG OM ATT DEN PERSONLIGA SKYDDSUTRUSTNING DU HAR KÖPT ÄR KOMPATIBEL MED REKOMMENDATIONERNA FÖR KOMponenter I ANDRA FALLSTOPPSSYSTEM, OCH ATT DERAS SÄKERHETSFUNKTIONER INTE INVERKAR PÅ VARANDRA.

En **helkroppssele** är den enda lämpliga utrustningen för att hålla kroppen. Denna måste uppfylla EN 361.

#### 1 – 1 LISTA ÖVER BERÖRDA PRODUKTER (se del I – LISTA ÖVER BERÖRDA PRODUKTER)

#### 1 – 2 KONTAKT

**Honeywell Fall Protection France SAS**  
35-37, rue de la Bidauderie 18100, VIERZON CEDEX – FRANKRIKE  
Tel: (33) 02 48 52 40 40, Fax: (33) 02 48 71 04 97  
IS.PPE.TECHSUPPORT@EUROPE@honeywell.com  
00 800 33 44 28 03  
www.honeywellsafety.com

#### 1 – 3 PRODUKTBeskrivning (se bild i del II)

1– Automatiskt glidlås; 2– Vävbandsförlängning; 3– Fallindikator; 4– Automatisk snäppkrok; 5– Kärnmantelrep  $\varnothing$ 11 mm. Mantel: Polyester. Kärna: Polyamid; 6– Karbinhake; 7– RFID-etikett

### 2 - UTBILDNING

Användningen av våra produkter begränsas till kompetenta personer som har genomgått lämplig utbildning (av en behörig person eller organisation) eller under överinseende av en kompetent arbetsledare.

Genomgången utbildning måste dokumenteras genom utfärdande av ett kursintyg som anger datum, plats, utbildningsorganisationens namn och företag, användarens fullständiga namn osv.

Bekanta dig med denna personliga skyddsutrustning och försäkra dig om att du har förstått hur den fungerar (se kapitel 7 – ANVÄNDNING).

Alla som utför arbete på hög höjd bör vara i gott fysiskt skick. Vissa hälsotillstånd (medicinering, hjärt-kärlsjukdomar osv.) kan försämra användarens säkerhet vid normal användning av den personliga skyddsutrustningen. Fråga din läkare om du är osäker.

### 3 - ÖVERENSSTÄMMELSE MED DEN EUROPEISKA STANDARDEN

RG300 Automatiskt glidlås uppfyller följande lagstiftning:

- EN 353-2:2002 Personlig fallskyddsutrustning – Del 2: Styrkt glidlås på flexibel förankringslina. Inklusive tillvalsbehandling mot damm.
- Kanttestat PPE-R/11.075 version 1
- Testat med 140 kg vikt PPE-R/11.062 version 1

Produkter som är personlig skyddsutrustning har genomgått standardundersökning av ett anmält organ som intygar att all utrustning och tillhörande instruktioner vederbörligen uppfyller förordningen (EU) 2016/425. Denna produkt får inte vara förorenad av olja eller användas i en oljig miljö.

#### 4- TRANSPORT OCH FÖRVARING

Korrekt förvaring av din personliga skyddsutrustning ger bättre produktlivslängd och säkerställer din säkerhet. Se till att din personliga skyddsutrustning inte placeras i närheten av värmekällor, fukt, frätande atmosfär, ultravioletta strålar osv. under transport och förvaring, och förhindra att den utsätts för stötar eller kraftiga vibrationer.

#### 5- RENGÖRING

Korrekt vård av din personliga skyddsutrustning ger längre livslängd för produkten och säkerställer din säkerhet. Se till att följa dessa riktlinjer noga:

- Rengör med vatten och mildt rengöringsmedel. Använd aldrig lösningsmedel eller rengöringsmedel som innehåller syra/alkalier.
- Lufttorka i ett väl ventilerat utrymme och inte i närheten av öppen eld eller andra värmekällor.

#### 6- FÖRE ANVÄNDNING

Före varje användning ska du göra en grundlig visuell undersökning för att säkerställa att den personliga skyddsutrustningen och all annan kringutrustning (koppling, sele osv.) är komplett. Vidta alla nödvändiga åtgärder för att brådsakande eller andra räddningsinsatser ska kunna genomföras i total säkerhet. Om din produkt skadas, kontakta tillverkaren eller auktoriserat ombud. Om du är tveksam angående produktens säkerhetsskick, eller om produkten har använts för att stoppa ett fall, är det viktigt för din personliga säkerhet att den personliga skyddsutrustningen tas ur bruk och skickas till tillverkaren eller ett behörigt reparationscenter för kontroll eller kassering. Efter undersökning kommer centret antingen att utfärda eller neka ett skriftligt tillstånd att återanvända den personliga skyddsutrustningen. Ändringar i eller reparation av den personliga skyddsutrustningen får absolut inte utföras på egen hand. Endast tillverkaren eller reparationscentret är behöriga att utföra reparationer. Om ett komplett system levereras får komponenterna absolut inte bytas ut.

Före varje användning ska du kontrollera skicket på det mobila fallstoppet och den flexibla förankringslinan. Kontrollera följande punkter noga:

- Fri rörlighet för bromsspaken och fjädern som returnerar spaken. RG300-bromsspaken är konstruerad för att stoppa ett fall inom ett begränsat avstånd med en stoppkraft under 6 kN.
- Kontrollera glidlåsets låsfunktion (Fig. 2).
- Kontrollera att fallindikatorn inte har aktiverats (se Fig. 3).
- Den flexibla förankringslinans allmänna utseende, särskilt omfattningen av slitage.
- Kontrollera förankringsstödet allmänna utseende, särskilt omfattningen av slitage.
- Sök efter tecken på förlitning (revor, sprickor, nötning, brännmärken osv.).
- Att karbinhaken och snäppkroken fungerar som de ska.
- Frånvaro av tecken på korrosion eller deformation.

**ANVÄND INTE ENHETEN OM DU KAN SE VARNINGSETIKETTEN PÅ VÄVBANDSFÖRLÄNGNINGEN**  
(se Fig. 3).

#### 7- ANVÄNDNING

RG300 Automatiskt glidlås är ett fallstopp med självlåsand funktion och en styrningsmekanism för säker tillträde till byggnadsfasader, ställningar, tak, torn osv. (Fig. 1). I händelse av ett fall låser det omedelbart fast på repet.

- Användarens vikt, kläder och utrustning får inte överstiga 140 kg (se produktmärkning).
- Låt inte repet vara slakt, och flytta dig inte ovanför förankringspunkten (Fig. 4).
- Temperaturgränserna för RG300 Automatiskt glidlås är -30 till 50 °C.
- **Överskrid inte produktens begränsningar i användningen, och använd den inte för något annat ändamål än det som avsetts av tillverkaren.**



##### 7-1 KOPPLING

RG300 Automatiskt glidlås måste användas med en fallstoppssele (i enlighet med EN 361). Det får aldrig användas med midjebälte för arbetspositionering. Det får ENBART kopplas till selen med den medföljande automatiska snäppkroken (EN 362). Längden på glidlåsets koppling till selen får inte ändras (använd t.ex. aldrig ett förlängningsband).

**TILLFÖR ALDRIG NÅGON YTTERLIGARE LÄNK MELLAN SNÄPPKROKEN OCH SELEN.**

##### 7-2 MONTERING

Fäst repändan med karbinhaken för att säkra och anpassa förankringsstödet. RG300 Automatiskt glidlås får endast användas med det medföljande kanttestade statiska kärnmantelrepet med diametern 11 mm. Byt aldrig ut repet eller någon annan komponent.

### 7 – 3 FÖRANKRINGSPUNKT

För användning med förankringsanordningar som uppfyller EN 795-standarden. Kontrollera att förankringssystemets system:

- uppfyller EN795 eller har en brotthållfasthet över 12 kN om det är en konstruktionsförankring eller en del av konstruktionen (t.ex. vägg, stolpe, stålbalk)
- är beläget ovanför operatören
- passar förankringssystemet bäst
- inte har någon vass kant.

### 7 – 4 LÄGSTA ARBETSHÖJD

Kontrollera innan RG300 Automatiskt glidlås används att det finns ett minsta fritt utrymme under användarens fötter om nödvändigt för att förhindra eventuell kollision med konstruktionen (Fig. 5).

Se minsta fria utrymmen i tabellen nedan:

EN-beteckning	Referens	Fritt utrymme vid vertikal användning (m)	Fritt utrymme vid horisontell användning (m)
RG300 med förankringslina 5 m	1035931	3,25	6,25
RG300 med förankringslina 10 m	1035932	3,5	6,5
RG300 med förankringslina 15 m	1035933	3,75	6,75
RG300 med förankringslina 20 m	1035934	4	7
RG300 med förankringslina 25 m	1035935	4,25	7,25
RG300 med förankringslina 30 m	1035936	4,5	7,5
RG300 med förankringslina 40 m	1035937	5	8
RG300 med förankringslina 50 m	1035938	5,5	8,5

### 7 – 5 HORISONTELL ANVÄNDNING

RG300 Automatiskt glidlås har godkänts i test för horisontell användning och simulerat möjligt fall över en kant. En stålstång med radien 0,5 mm utan kanter användes i dessa test. Baserat på testet är utrustningen lämplig för användning över kanter såsom valsade stålprofiler, träbjälkar eller klädd och rundad bröstning.

Följande måste beaktas vid horisontell eller snedställd användning där det finns risk för att falla över en kant:

- Om riskbedömningen som görs innan arbetet påbörjas visar att fallkantens radie är mindre än 0,5 mm och/eller att kanten är vass måste försiktighetsåtgärder vidtas, ett kantskydd monteras eller tillverkaren kontaktas innan arbetet påbörjas för att utesluta risken för att falla över kanten.
- Förankringss punkten för den flexibla förankringslinan ligger inte alltid under nivån där användaren står.
- Avböjningen vid kanten (mätt mellan de två benen på fästelementet/den flexibla förankringslinan) måste vara minst 90°.
- Det partiella systemet måste alltid användas på ett sådant sätt att repet inte är slakt. Längden får endast justeras om användaren inte rör sig i riktning mot fallkanten.
- För att förhindra ett pendelfall bör arbetsområdet och sidorörelser från medianaxeln på båda sidor begränsas i vart fall till max. 1,5 m. I andra fall bör inga enskilda förankringss punkter användas, utan snarare en förankringsanordning av klass C eller D i enlighet med EN 795:2012.
- Obs! Om det partiella systemet används med en förankringsanordning av typ C enligt EN 795:2012 med en horisontell flexibel förankringslina måste förankringsanordningens avböjning också beaktas vid bestämning av nödvändigt fritt utrymme under användaren. Var uppmärksam på detaljerna i förankringsanordningens användningsinstruktioner.
- Obs! Efter ett fall över en kant finns det risk för personskador vid uppfångandet om den fallande personen slår i delar av byggnaden eller konstruktionen.
- Särskilda räddningsinsatser ska fastställas och övas in för fall över en kant.

### 8 - REGELBUNDEN INSPEKTION

Den här utrustningen måste inspekteras minst en gång per år. En behörig person, med rätt utbildning och kompetens, måste inspektera denna utrustning i enlighet med dessa instruktioner, och tillämpliga uppgifter från inspektionen ska dokumenteras.

**Fyll i formuläret Bilaga nr V vid varje inspektionstillfälle, och fäst på detta en ny inspektionsetikett med nästa inspektionsdatum.** Undersökningsfrekvensen ska ökas i enlighet med gällande regler.

Garantin upphävs om regelbundna inspektioner inte genomförs och dokumenteras enligt beskrivningen ovan.

Om du upptäcker fel eller skador på din produkt, om produktmärkningarna inte är läsbara eller om du är tveksam till dess säkerhet måste den personliga skyddsutrustningen omedelbart tas ur bruk och returneras till tillverkaren eller ett auktoriserat servicecenter för inspektion eller kassering.

## 9 - LIVSLÄNGD

Den maximala livslängden för den personliga skyddsutrustningen, som huvudsakligen är gjord av metall, bedöms vara obegränsad, men denna är dock reducerad till 10 år efter tillverkningsdatumet för produkter som inte öppnas. Det finns emellertid faktorer som kan minska produktens styrka avsevärt och förkorta dess livslängd: Felaktig lagring, felaktig användning, fallstopp, mekanisk deformation, produktfall från höjd, slitage, elektrisk konduktivitet, kontakt med kemiska produkter (syror och alkalier) eller vassa kanter, exponering för starka värmekällor >60 °C, UV-strålning, nötning, osv.

## 10 - RFID-ETIKETT

### 10 – 1 INTRODUKTION



Den här enheten har en RFID-tag (radiofrekvensidentifiering) som kan användas spårning av tillgångar. The RFID möjliggör snabba inspektioner på fältet, och specificerar information inklusive modellnummer, tillverkningsdatum, inspektions-/partnummer, längd, och standarder som uppfylls. Den här informationen varierar från modell till modell. Förutom typ av läsare och RFID-taggar kommer optimal RFID-avläsningssträcka att variera beroende på läsare, taggarorientering, och materialet i mediet emellan.

### 10 – 2 RFID-SPECIFIKATION

- RFID-läsaren måste vara UHF (Ultra High Frequency)
- RFID-arbetsfrekvens i området 860-960 MHz
- RF-luftprotokoll: EPC KLASS 1 GEN 2, ISO 18000-6C

### 10 – 3 LISTA ÖVER PRODUKTER OCH POSITION FÖR RFID-TAGG (SE FLIK 1)

Produkter som inte kan märkas med RFID-taggar innehåller i stället 2D-streckkoder där UID (unikt identifieringsnummer) kan avläsas.

### 10 – 4 ANVÄNDNING/HANDHAVANDE

Den personliga skyddsutrustning (PPE) som du precis har tagit emot, har utrustats med en RFID-taggar (som innehåller ett unikt identifieringsnummer i form av en elektronisk produktkod (EPC)).

Med det här unika numret kan du hitta produktrelaterad information i programvaran Safety Suite. Följ länken nedan för mer information om om Safety Suite.

<https://www.honeywellaidc.com/solutions/connected-worker/safety-suite>

### 10 – 5 REKOMMENDATIONER

Efter rengöring av din personliga skyddsutrustning ska du läsa av din RFID-taggar för att verifiera att den inte har skadats.

## 11 - MILJÖSKYDD



Produkten är märkt med symbolen WEEE som anger att produkten inte får hanteras som vanligt hushållsavfall. Om du gör dig av med denna produkt på rätt sätt bidrar du till att skydda miljön. Om du vill veta mer kan du kontakta din lokala myndighet eller annat företag som hanterar återvinning. Du kan även kontakta det ställe där du köpte produkten.

### Allmän information

Standard	EN 353-2:2002
Max. antal användare	1
Max. viktbelastning	140 kg
Mått	70 × 102 × 26 mm (utan rep och förlängning)
Förlängningslängd	0,3 m (inklusive snäppkrok)
Enhetens vikt (kg)	400 g (utan rep)
Drifttemperatur	-30° till 50 °C

# KULLANIM ALİMATLARI

## RG300 OTOMATİK HALAT TUTUCU

Kişisel Düşme Koruyucu Ekipman

EN 353-2:2002 standardına ve 2016/425 sayılı KKE Yönetmeliğine (AB) uygundur

### 1 - GENEL BAKIŞ

Ciddi yaralanma ve ölüm riskine karşı korunmak için Sınıf III kişisel koruyucu ekipmanımızı (KKE) satın aldığınız ve bize güvendiğiniz için teşekkür ederiz. Bu üründen tamamen memnun kalabilmeniz için **HER KULLANIMDAN ÖNCE** bu kılavuzdaki talimatları izlemelisiniz.

Bu kılavuz, yüksekte çalışmaya yönelik RG300 Otomatik Halat tutma cihazını kapsar.

Yüksekte çalışma tehlikelidir ve ciddi kazalara ve yaralanmalara neden olabilir. Ürünlerimizden birinin kullanımı sırasında veya sonrasında, sizin başınıza veya üçüncü bir tarafın başına gelen kaza, yaralanma veya ölüm durumunda şahsen sorumlu olduğunuzu hatırlatırız.

#### ⚠ UYARI:

Her kullanımdan önce bu talimatları okumanızı öneririz. Ek olarak, üretici veya temsilcisi, bu talimatlarda belirtilen dışında bir şekilde gerçekleştirilen kullanım, depolama veya bakım için yükümlülük kabul etmez. Ürün garantisini kapsamında sağlanan garanti kapsamı, üreticinin talimatlarına riayet edilmesine de tabidir. Buna uyulmaması, garantinin geçersiz kalmasına neden olacaktır. Bu garanti, üretici tarafından onaylanmış sözleşme hükümlerinin aksi şekilde öngörülmediği sürece, üretici tarafından yalnızca bir alıcıya verilir.

**ÜRÜNÜN ALICISI KULLANICI DEĞİLSE, BU TALİMATLARI GERÇEK SON KULLANICIYA VERMELİDİR. MÜMKÜN OLAN DURUMLARDA, KİŞİSEL KORUYUCU EKİPMANIN TEK BİR KULLANICIYA ŞAHSEN TAHSİS EDİLMESİ ÖNERİLİR.**

ÜRÜN İLK VARİŞ ÜLKESİ DIŞINDA SATILIRSA, KULLANICININ GÜVENLİĞİ İÇİN BAYİ, ÜRÜNÜN O ÜLKEDE GEÇERLİ YASALARA UYGUN OLDUĞUNDAN EMİN OLMALI VE TALİMATLARI **EN 353-2:2002** ve **2016/425 sayılı** KKE Yönetmeliğinin (AB) TÜM GEREKLİLİKLERİNİ KAPSAYACAK ŞEKİLDE İLGİLİ DİLDE SAĞLAMALIDIR.

**ÜRÜNÜN DİĞER KİŞİSEL KORUYUCU EKİPMANLAR (TAKIMLAR, BAĞLAMALAR VE BAĞLANTI CİHAZLARI) İLE UYUMLULUĞU:** SATIN ALDIĞINIZ KİŞİSEL KORUYUCU EKİPMANIN DİĞER DÜŞME DURDURUCU SİSTEM BİLEŞENLERİYLE UYUMLU OLDUĞUNDAN VE GÜVENLİK İŞLEVLERİNİN BİRBİRLERİNİ ETKİLEMEDİĞİNDEN EMİN OLUN.

Vücudu tutmak için uygun tek cihaz **tam vücut takım** olmalıdır. Takım, **EN 361'e** uymalıdır.

#### 1 – 1 İLGİLİ ÜRÜNLER LİSTESİ (bkz. bölüm I - İLGİLİ ÜRÜNLER LİSTESİ)

#### 1 – 2 İLETİŞİM

##### Honeywell Fall Protection France SAS

35-37, rue de la Bidauderie 18100, VIERZON CEDEX – FRANSA

Tel: (33) 02 48 52 40 40, Faks : (33) 02 48 71 04 97

IS.PPE.TECHSUPPORT.EUROPE@honeywell.com

00 800 33 44 28 03

www.honeywellsafety.com

#### 1 – 3 ÜRÜN AÇIKLAMASI (bölüm II'deki resme bakın)

1- Halat Tutma cihazı; 2- Emniyet şeridi uzatması; 3- Düşme göstergesi; 4- Otomatik yaylı kanca; 5- Kernmantle ip Ø11 mm; Kılıf: Polyester; Çekirdek: Poliamit; 6- Tespit segmanı; 7-RFID etiketi

### 2 - EĞİTİM

Ürünlerimizin kullanımı, uygun eğitim (yetkili kişi veya kuruluş tarafından sağlanan) almış veya yetkili bir amirnin gözetimi altında olan yetkili kişilerle sınırlıdır.

Bu eğitimin tamamlandığı; tarih, yer, eğitim şirketinin adı, kullanıcının tam adı vb. bilgileri gösteren bir kurs sertifikası düzenlenerek kaydedilmelidir.

Bu kişisel koruyucu ekipmanı öğrenin ve nasıl çalıştığını tam olarak anladığınızdan emin olun (bkz. bölüm 7 - KULLANIM).

Yüksekte iş yapan herkes iyi fiziksel durumda olmalıdır. Bazı tıbbi durumlar (ilaçlar, kardiyovasküler durum vb.) kişisel koruyucu ekipmanın normal kullanımı sırasında kullanıcının güvenliğini tehlikeye atabilir. Şüphelenirseniz doktorunuza danışın.

### 3 - AVRUPA STANDARDI İLE UYUM

RG300 Otomatik Halat tutucu aşağıdaki mevzuata uygundur:

- EN 353-2:2002 Yüksekten düşmeye karşı kişisel koruyucu ekipman – Bölüm 2: Esnek bağlama hattı içeren kılavuzlu düşme durdurucu. Toza karşı isteğe bağlı havalandırma dahil.
- PPE-R/11.075 versiyon 1 uyarınca kenar testi
- PPE-R/11.062 versiyon 1 'e göre 140 kg ağırlık ile test edilmiştir



Kişisel koruyucu ekipman ürünleri onaylanmış bir kuruluşla, tüm ekipmanların ve ilgili talimatların 2016/425 sayılı Yönetmeliğe (AB) usulen uygun olduğunu onaylayan standart bir incelemeye tabi tutulmuştur.

Bu ürün yağ ile kontamine edilmemeli veya yağ ortamında kullanılmamalıdır.

#### 4 - NAKLİYE VE DEPOLAMA

Kişisel koruyucu ekipmanınızın doğru şekilde depolanması, daha iyi ürün ömrü ve güvenliğinizi sağlayacaktır.

Nakliye ve depolama sırasında kişisel koruyucu ekipmanınızın ısı kaynaklarından, nemden, aşındırıcı atmosferden, ultraviyole ışınlarından vb. uzak bir yere yerleştirildiğinden emin olun ve kişisel koruyucu ekipmanınızın herhangi bir darbeden veya aşırı titreşimden korunmasını sağlayın.

#### 5 - TEMİZLEME

Kişisel koruyucu ekipmanınızın uygun bakımının yapılması, ürünün daha uzun ömürlü olmasını ve güvenliğini sağlar. Bu yönergelere kesinlikle uyduğunuzdan emin olun:

- Suyla ve hafif sabunla temizleyin. Hiçbir koşulda çözücüler veya asit/alkali içeren temizlik maddeleri kullanmayın.
- Her türlü açık ateş veya diğer ısı kaynaklarından uzakta, iyi havalandırılan bir alanda doğal olarak kurumaya bırakın.

#### 6 - KULLANIMDAN ÖNCE

Her kullanımdan önce, kişisel koruyucu ekipmanın ve bununla ilişkilendirilebilecek diğer ekipmanların (konektör, takım...) eksiksiz olduğundan emin olmak için kapsamlı bir görsel inceleme yapın. Tamamen güvenli bir şekilde yapılması gereken acil durum veya kurtarma operasyonları için gereken tüm düzenlemeleri yapın. Ürününüzün zarar görmesi durumunda üreticiye veya yetkili temsilciye danışın. Ürünün güvenli durumuna ilişkin herhangi bir şüpheniz varsa veya ürün bir düşmeyi durdurmak için kullanılmışsa, kişisel koruyucu ekipmanınızın kişisel güvenliğinizi için kullanımdan kaldırılması ve üreticiye veya nitelikli bir onarım merkezine kontrol edilme veya atılmak üzere gönderilmesi esastır. İncelemenin ardından merkez, kişisel koruyucu ekipmanın yeniden kullanılması için yazılı bir izin verecek veya böyle bir izin vermeyi reddedecektir. Kişisel koruyucu ekipmanı kendi başınıza değiştirmeniz veya onarmanız kesinlikle yasaktır. Yalnızca üretici veya onarım merkezi onarım işlerini yerine getirecek niteliğine sahiptir. Eksiksiz bir sistem tedarik edildiğinde bileşenlerin değiştirilmesi yasaktır.

Her kullanımdan önce, hareketli düşme durdurucunun durumunu ve esnek bağlama hattını kontrol edin. Aşağıdaki noktaları dikkatlice kontrol edin:

- Fren kolunun serbest hareketi ve kolun yayla geri dönmesi. RG300 fren kolu, durdurma kuvvetini 6 kN'nin altında tutarak sınırlı bir mesafeden düşmeyi durdurmak üzere tasarlanmıştır.
- Halat tutucunun kilitleme işlevini kontrol edin (Şek. 2)
- Düşme göstergesinin etkinleştirilmediğini kontrol edin (Bkz. Şek. 3).
- Esnek bağlama hattının genel görünümü; özellikle aşınma derecesi.
- Bağlama desteğinin genel görünümünü, özellikle aşınma derecesini kontrol edin.
- Bozulma olup olmadığını kontrol edin (kopma, çatlama, aşınma, yanma vb.).
- Tespit segmanı ve yaylı kancanın doğru çalışması.
- Korozyon veya deformasyon belirtilerinin olmaması.

**EMNİYET ŞERİDİ UZATMASININ ÜSTÜNDE UYARI ETİKETİ GÖRÜRSENİZ CİHAZI KULLANMAYIN**  
(Bkz. Şek. 3).

#### 7 - KULLANIM

RG300 Otomatik Halat Tutucu; bina cephelerine, iskeletlere, çatılara, kulelere vb. güvenli erişim için kendiliğinden kilitleme işlevine ve kılavuz özelliğine sahip bir düşme durdurucudur (Şek. 1). Düşme durumunda ipin üstünde anında kilitletir.

- Kullanıcının ağırlığı, kıyafeti ve ekipmanı 140 kg'ı geçmemelidir (bkz. ürün işareti).
- İpte herhangi bir gevşeklik olmasına izin vermeyin ve bağlama noktasının üzerinde hareket etmeyin (Şek. 4).
- RG300 Otomatik Halat Tutucu için sıcaklık sınırı -30 °C ila +50 °C arasındadır.
- **Ürünü sınırlamaları dışında veya üreticinin öngördüğünden başka bir amaç için kullanmayın.**

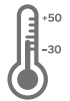

##### 7 – 1 BAĞLANTI

RG300 Otomatik Halat Tutucu, düşme durdurucu emniyet kemeri takımı (EN 361'e uygun) ile birlikte kullanılmalıdır. Çalışma konumuna yönelik bel kemeri ile asla kullanılmamalıdır. Temin edilen otomatik yaylı kanca (EN 362) kullanılarak YALNIZCA emniyet kemeri takımına bağlanmalıdır. Halat tutucuyu takıma bağlayan kısmın uzunluğu değiştirilmemelidir (ör. asla minyatür bir emniyet ipi eklemeyin).

**YAYLI KANCA VE TAKIM ARASINA ASLA EK BİR BAĞLANTI ELEMANI EKLEMİYİN.**

##### 7 – 2 KURULUM

Bağlama desteğini sabitlemek ve uyumlu hale getirmek için halatın ucunu tespit segmanı ile bağlayın. RG300 Otomatik Halat Tutucu yalnızca tedarik edilen, kenar testi yapılmış, 11 mm çaplı statik kernmantle ip ile kullanılabilir. İpi veya başka bir bileşeni asla değiştirmeyin.

### 7 – 3 BAĞLAMA NOKTASI

EN 795 standardına uygun bağlama cihazları ile birlikte kullanılır. Bağlama noktası sistemini aşağıdaki açılardan kontrol edin:

- EN795'e uygun olması veya yapısal bir bağlama veya bir yapının parçası ise (ör. duvar, direk, çelik kiriş...) 12 kN üstü kopma dayanımına sahip olması
- operatörün üstüne yerleştirilmiş olması
- bağlama sistemine en iyi şekilde uyması
- keskin kenarlarının olmaması

### 7 – 4 MİNİMUM ÇALIŞMA YÜKSEKLİĞİ

RG300 Otomatik Halat Tutucuyu kullanmadan önce, yapıyla herhangi bir şekilde çarpışmayı önlemek için, kullanıcının ayağının altında minimum boşluk olduğunu kontrol edin. (Şek. 5)

İzin verilen minimum boşluk için aşağıdaki tabloya bakın:

Gösterim TR	Referans	Dikey kullanım için hava boşluğu (m)	Yatay kullanım için hava boşluğu (m)
5 m bağlama hattı ile RG300	1035931	3,25	6,25
10 m bağlama hattı ile RG300	1035932	3,5	6,5
15 m bağlama hattı ile RG300	1035933	3,75	6,75
20 m bağlama hattı ile RG300	1035934	4	7
25 m bağlama hattı ile RG300	1035935	4,25	7,25
30 m bağlama hattı ile RG300	1035936	4,5	7,5
40 m bağlama hattı ile RG300	1035937	5	8
50 m bağlama hattı ile RG300	1035938	5,5	8,5

### 7 – 5 YATAY KULLANIM

RG300 Otomatik Halat Tutucu, yatay kullanım ve olası kenar düşmeleri için simülasyonla başarıyla test edilmiştir. Bu testlerde 0,5 mm yarıçaplı, pürüz ve çapakları olmayan bir çelik çubuk kullanılmıştır. Bu teste dayanarak, ekipman; haddelenmiş çelik profiller, kalaslar veya kaplı ve yuvarlak çatı korkulukları gibi kenarlarda kullanıma uygundur.

Kenardan düşme riski bulunan yatay veya eğimli kullanım için aşağıdakiler göz önünde bulundurulmalıdır:

- Çalışma başlamadan önce yapılan risk değerlendirmesi düşme kenarı yarıçapının 0,5 mm'den küçük ve/veya kenarın çapaklı olduğunu gösteriyorsa, kenardan düşme riskini ortadan kaldırmak için çalışma başlamadan önce önlemler alınmalı veya çalışma başlamadan önce bir kenar koruması monte edilmeli ya da üreticiyle iletişime geçilmelidir.
- Esnek bağlama hattı için bağlama noktası, kullanıcının durduğu seviyenin altında olamaz.
- Kenardaki sapma (bağlantı elemanının / esnek bağlama hattının iki ayağı arasında ölçülen) en az 90 ° olmalıdır.
- Kısmi sistem her zaman ip-te gevşeklik olmayacak şekilde kullanılmalıdır. Uzunluk yalnızca kullanıcı düşme kenarı yönünde hareket etmiyorsa ayarlanabilir.
- Sarkaç etkisiyle düşmenin önlenmesi için çalışma alanı ve her iki taraftaki medyana eksenden yanal hareketler her durumda maks. 1,50 m ile sınırlanmalıdır. Diğer durumlarda, EN 795:2012 uyarınca, C veya D sınıfı bağlama cihazı dışında hiçbir bağlama noktası ayrıca kullanılmalıdır.
- Not: Kısmi sistem EN 795:2012 uyarınca C tipi bir bağlama cihazıyla yatay, esnek bir bağlama hattında kullanılıyorsa, kullanıcının altındaki gerekli boşluk belirlenirken bağlama cihazının sapsması da dikkate alınmalıdır. Bağlama cihazının kullanım talimatlarındaki ayrıntılara dikkat edin.
- Not: Bir kenar düşmesi durumundan sonra düşen kişi binanın veya inşaatın bir kısmına çarparsa yakalanma sırasında yaralanma riski vardır.
- Kenardan düşme durumunda uygulanacak özel kurtarma önlemleri şart koşulmalı ve bu konuda eğitim verilmelidir.

### 8 - PERİYODİK İNCELEME

Bu ekipman en az yılda bir kez incelenmelidir. Bu ekipmanı uygun eğitim görmüş, kalifiye bir yetkili kişi bu talimatlara uygun olarak incelemelidir ve incelemenin ilgili detayları kaydedilmelidir.

**Her periyodik incelemede, Ek no. V formunu doldurun ve bir sonraki inceleme tarihiyle birlikte yeni bir inceleme etiketi takın.** İncelemenin sıklığı ilgili yönetmeliklere göre artırılmalıdır.

Periyodik incelemeler yukarıda açıklandığı gibi yapılmazsa ve takip edilmezse garanti geçersizdir.

Herhangi bir arıza, ürün hasarı veya okunaksız ürün işaretleri tespit ederseniz veya ürünün güvenliği konusunda herhangi bir şüpheniz varsa, kişisel koruyucu ekipman derhal kullanımdan kaldırılmalı ve incelenmek veya atılmak üzere üreticiye veya yetkili bir servis merkezine iade edilmelidir.

## 9 - KULLANIM ÖMRÜ

Büyük çoğunluğu metalden oluşan kişisel koruyucu ekipmanın maksimum ömrü sınırsız olarak değerlendirilir ancak bu maksimum ömür, açılmayan ürünler için üretim tarihinden itibaren 10 yıla indirgenir. Bununla birlikte, ürünün dayanımını önemli ölçüde azaltan ve ömrünü kısaltan faktörler mevcuttur: yanlış depolama, yanlış kullanım, düşme durdurma, mekanik deformasyon, ürünün yüksekte düşmesi, yıpranma, elektrik iletkenliği, kimyasal ürünlerle (asitler ve alkaliler) veya keskin kenarlarla temas, > 60 °C güçlü ısı kaynaklarına maruz kalma, UV ışınları, aşınma vb.

## 10 - RFID ETİKETİ

### 10 – 1 GİRİŞ



Bu birim, varlık takibi için kullanılabilecek bir RFID (Radyo Frekans Tanımlama) etiketi içerir. RFID hızlı saha denetimlerine izin verir ve model numarası, üretim tarihi, muayene / parti numarası, uzunluk ve karşılanan standartlar dahil olmak üzere bilgileri belirtir. Bu bilgi modelden modele değişir. Okuyucu tipine ve RFID etiketine ek olarak, optimum RFID okuma mesafesi okuyucuya, etiket oryantasyonuna ve aralarındaki ortamın malzemesine bağlı olarak değişir.

### 10 – 2 RFID ŞARTNAME

- RFID okuyucusu Ultra Yüksek Frekans (UHF) olmalıdır
- RFID Çalışma frekansı 860-960 MHz aralığında
- RF Hava Protokolü: EPC SINIFI 1 GEN 2; ISO18000-6C

### 10 – 3 ÜRÜN LİSTESİ VE RFID ETİKETİNİN POZİSYONU (TABLO 1'e bakınız)

RFID etiketiyle etiketlenemeyen ürünler, Benzersiz Kimlik Numarasını (UID) okumak için 2D barkodlar içerir.

### 10 – 4 KULLANIM / OPERASYON

Aldığınız Kişisel Koruyucu Ekipman (KKD), Elektronik Ürün Kodu (EPC) biçiminde benzersiz kimlik numarası içeren bir RFID etiketi ile donatılmıştır.

Bu benzersiz numara ile, ürünle ilgili bilgileri Safety Suite yazılımında bulabilirsiniz. Safety Suite hakkında daha fazla bilgi için lütfen aşağıdaki bağlantıyı izleyin.

<https://www.honeywellaidc.com/solutions/connected-worker/safety-suite>

### 10 – 5 ÖNERİLER

KKD'nizi temizledikten sonra, lütfen zarar görmediğini doğrulamak için RFID etiketinizi tarayın.

## 11 - ÇEVRESEL KORUMA



WEEE Sembolünün kullanımı bu ürünün evsel atık olarak işlemden geçirilemeyeceğini gösterir. Bu ürünün doğru bir şekilde bertaraf edilmesini sağlayarak çevre korumasına yardımcı olacaksınız. Bu ürünün geri dönüşümü ile ilgili daha fazla bilgi almak için lütfen yerel makamlara, evsel/endüstriyel atık bertaraf servis sağlayıcılarına veya ürünü satın aldığınız mağazaya müracaat edin.

### Genel bilgiler

Standartlar	EN 353-2:2002
Maks. kullanıcı sayısı	1
Maks. ağırlık yükü sınırı	140 kg
Boyutlar	70 mm x 102 mm x 26 mm (ip ve uzatma olmadan)
Uzatma uzunluğu	0,3 m (yaylı kanca dahil)
Cihazın ağırlığı (kg)	400 g (ip olmadan)
Çalışma sıcaklığı	-30 °C ila +50 °C

### III - PRODUCT MARKING

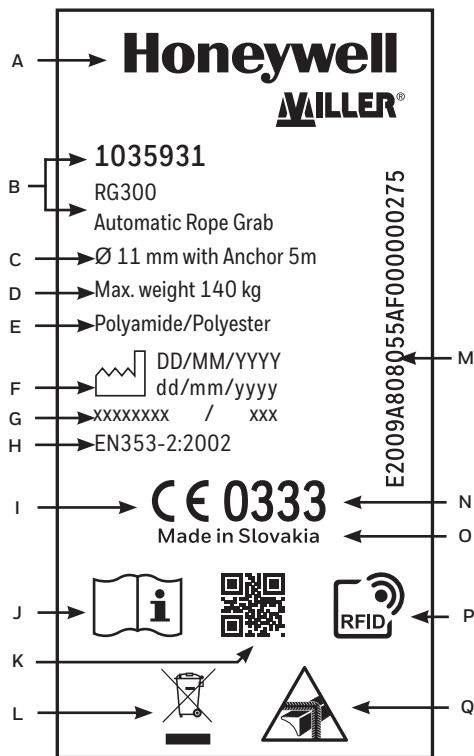
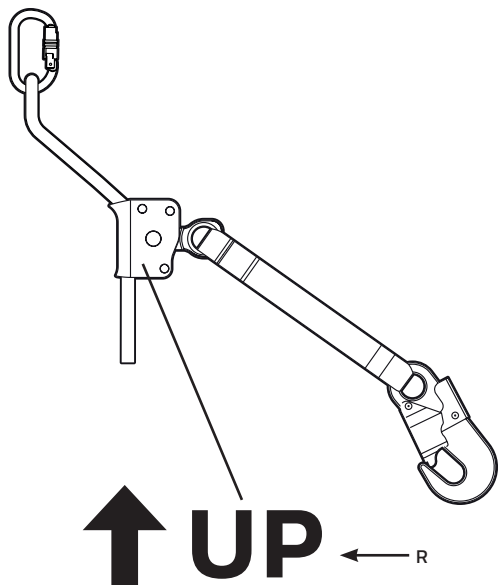

EN

- A: The name, trademark or any other means of identifying the manufacturer or the supplier
- B: The product description and its reference
- C: Type, diameter & length of supplied rope
- D: Maximum weight load limit (including equipment)
- E: Material of supplied rope
- F: Manufacturing date DD/MM/YYYY
- G: Batch or serial number
- H: EN xxx:yyyy: Number of the European conformity standards and their years
- I: **CE** mark - complies with Regulation (EU) 2016/425 of the European Parliament
- J: Standardized pictogram informing the user to read the instructions
- K: QR code
- L: WEEE symbol indicating separate collection for Waste of Electrical and Electronic Equipment
- M: RFID code
- N: 0333 - Notified body which carries out product quality management according to Module D
- O: Country of origin
- P: Product carries the RFID tag
- Q: Horizontal use of the guided type fall arrester including flexible anchorage line is possible; partial system should not be stressed over sharp edges
- R: Marking indicating correct orientation of rope grab when used

BG

- A: Името, търговската марка или всяко друго средство за идентификация на производителя или доставчика
- B: Описание на продукта и референцията му
- C: Вид, диаметър и дължина на предоставеното въже
- D: Максимално допустимо натоварване от теглото (включително на екипировката)
- E: Материал на предоставеното въже
- F: Дата на производство ДД/ММ/ГГГГ
- G: Партиден или сериен номер
- H: EN xxx:yyyy: Номер на европейските стандарти за съответствие и годината им
- I: **CE** Марка - продуктът отговаря на Регламент (ЕС) 2016/425 на Европейския парламент
- J: Стандартизирана пиктограма, уведомяваща потребителя да прочете инструкциите
- K: QR код
- L: символ WEEE, обозначаващ разделно събиране на отпадъци от електрическо и електронно оборудване
- M: Код на радиочестотния идентификатор (RFID)
- N: 0333 - Уведомен орган, който осъществява управление на качеството на продуктите съгласно модул D
- O: Страна на произход
- P: Продуктът носи радиочестотен идентификатор (RFID)
- Q: Горизонталната употреба на спирачно устройство срещу падане с водач, включващо гъвкава осигурителна линия, е възможна; частичната система не бива да се натоварва върху остри ръбове
- R: Маркиране, показващо правилната ориентация на хващач за въже

**CS**

- A: Název, ochranná známka nebo jakýkoli jiný způsob identifikace výrobce nebo dodavatele  
 B: Popis výrobku a referenční číslo  
 C: Druh, průměr a délka dodávaného lana  
 D: Maximální zatížení (včetně vybavení)  
 E: Materiál dodávaného lana  
 F: Datum výroby: DD/MM/RRRR  
 G: Šarže nebo výrobní číslo  
 H: EN xxx:rrrr: Číslo evropských norem včetně roků  
 I: Značka **CE** - produkt je v souladu s nařízením Evropského parlamentu (EU) 2016/425  
 J: Standardizovaný piktogram informující uživatele o čtení návodu  
 K: Kód QR  
 L: Symbol WEEE označující oddělený sběr odpadu z elektrických a elektronických zařízení  
 M: Kód RFID  
 N: 0333 - Notifikovaná osoba, která provádí řízení kvality výrobků podle modulu D  
 O: Země původu  
 P: Výrobek má štítek RFID  
 Q: Je možné horizontální použití zachycovače pádu s vedeným typem včetně flexibilní kotvení linie; dilčí systém by neměl být namáhán přes ostré hrany  
 R: Označení indikující správnou orientaci bloktu při použití

**DE**

- A: Name, Warenzeichen oder sonstige Mittel zur Identifizierung des Herstellers oder des Lieferanten  
 B: Die Produktbeschreibung und ihre Referenz  
 C: Typ, Durchmesser und Länge des mitgelieferten Seils  
 D: Maximale Gewichtslast (einschließlich Ausrüstung)  
 E: Material des mitgelieferten Seils  
 F: Herstellungsdatum TT/MM/JJJJ  
 G: Chargen- oder Seriennummer  
 H: EN xxx:yyyy: Nummer und Jahr der EU-Konformitätsstandards  
 I: **CE**-Kennzeichnung - Produkt entspricht der Verordnung (EU) 2016/425 des Europäischen Parlaments  
 J: Standardisiertes Piktogramm, das den Benutzer zum Lesen der Anleitung auffordert  
 K: QR-Code  
 L: WEEE-Symbol, das zur getrennten Sammlung von Abfällen von elektrischen und elektronischen Geräten auffordert  
 M: RFID-Code  
 N: 0333 - Benannte Stelle, die das Produktqualitätsmanagement nach Modul D durchführt  
 O: Ursprungsland  
 P: Das Produkt trägt das RFID-Tag  
 Q: Der horizontale Einsatz des Auffanggerätes mit Führungen und flexibler Verankerungsleine ist möglich. Teilsystem sollte nicht über Kanten beansprucht werden.  
 R: Kennzeichnung der richtigen Ausrichtung des Auffanggerät bei Verwendung

**DA**

- A: Navnet, varemærket eller andre måder at identificere producenten eller leverandøren på  
 B: Produktbeskrivelsen og dens reference  
 C: Type, diameter og længde på det medfølgende reb  
 D: Maksimal vægtbelastningsgrænse (inklusive udstyr)  
 E: Materiale af leveret reb  
 F: Fremstillingsdato DD/MM/ÅÅÅÅ  
 G: Batch- eller serienummer  
 H: EN xxx:åååå: Nummeret på og året for overensstemmelsen af de europæiske standarder  
 I: **CE**-mærke - produkt er i overensstemmelse med Europa-Parlamentets forordning (EU) 2016/425  
 J: Standardiseret piktogram, der informerer brugeren om at læse instruktionerne  
 K: QR-kode  
 L: WEEE-symbol, der indikerer separat indsamling af affald af elektrisk og elektronisk udstyr  
 M: RFID-kode  
 N: 0333 - Notificeret organ, der udfører produktkvalitetsstyring i henhold til modul D  
 O: Oprindelsesland  
 P: Produktet bærer RFID-mærket  
 Q: Vandret anvendelse af den guidede type faldafleder inklusive fleksibel forankringslinie er mulig; delvis system må ikke belastes over skarpe kanter  
 R: Markering, der angiver korrekt orientering af enhed til rebblås, når det bruges

**EL**

- A: Το όνομα, το εμπορικό σήμα ή οποιοσδήποτε άλλος τρόπος αναγνώρισης του κατασκευαστή ή του προμηθευτή  
 B: Η περιγραφή του προϊόντος και η αναφορά του  
 C: Τύπος, διάμετρος και μήκος του παρεχόμενου σχοινού  
 D: Μέγιστο όριο βάρους φορτίου (συμπεριλαμβανομένου του εξοπλισμού)  
 E: Υλικό του παρεχόμενου σχοινού  
 F: Ημερομηνία παραγωγής HH/MM/EEEE  
 G: Αριθμός παρτίδας ή σειριακός αριθμός  
 H: EN xxx:eeee: Αριθμός των ευρωπαϊκών προτύπων συμμόρφωσης και των ετών έκδοσής τους  
 I: **CE** Το σήμα CE - προϊόν συμμορφώνεται με τον κανονισμό (EE) 2016/425 του Ευρωπαϊκού Κοινοβουλίου  
 J: Τυποποιημένο εικονόγραμμα που ενημερώνει τον χρήστη για να διαβάσει τις οδηγίες  
 K: Κωδικός QR  
 L: Σύμβολο ΑΗΗΕ που αναφέρει χωριστή συλλογή για Απόβλητα Ηλεκτρικού και Ηλεκτρονικού Εξοπλισμού  
 M: Κωδικός RFID  
 N: 0333 - Κοινοποιημένος οργανισμός ο οποίος ασκεί τη διαχείριση της ποιότητας του προϊόντος σύμφωνα με την Ενότητα Δ  
 O: χώρα προέλευσης  
 P: Το προϊόν φέρει την επikέτα RFID  
 Q: Είναι δυνατή η οριζόντια χρήση της διάταξης συγκράτησης πτώσης καθοδηγούμενου τύπου, συμπεριλαμβανομένης της εύκαμπτης γραμμής αγκύρωσης; το επιμέρους σύστημα δεν πρέπει να καταπονείται σε αιχμηρές ακμές  
 R: Σήμανση που υποδεικνύει τον σωστό προσανατολισμό συσκευή συγκράτησης σχοινού; όταν χρησιμοποιείται

**ES**

- A: el nombre, la marca o cualquier otro medio de identificación del fabricante o del proveedor  
 B: la descripción del producto y su referencia  
 C: tipo, diámetro y longitud de la cuerda suministrada  
 D: límite de carga de peso máximo (incluido el equipo)  
 E: material de la cuerda suministrada  
 F: fecha de fabricación DD/MM/AAAA  
 G: número de serie o lote  
 H: EN xxx:yyyy: número y año de las normas de conformidad europeas  
 I: Marca **CE**: el producto cumple con el Reglamento (UE) 2016/425 del Parlamento Europeo  
 J: Píctograma estandarizado que indica al usuario que debe leer las instrucciones  
 K: código QR  
 L: símbolo de WEEE que indica la recogida separada para residuos de aparatos eléctricos y electrónicos  
 M: código RFID  
 N: 0333 - Organismo notificado que lleva a cabo la gestión de calidad del producto de acuerdo con el Módulo D  
 O: país de origen  
 P: el producto lleva la etiqueta RFID  
 Q: Se puede utilizar el dispositivo anticaída guiado con línea de anclaje flexible en horizontal; el sistema parcial no debe ser sometido a tensiones sobre bordes afilados.  
 R: Marcado que indica la orientación correcta de la dispositivo anticaídas deslizante; se usa

**FI**

- A: Nimi, tavaramerkki tai jokin muu tapa tunnistaa valmistaja tai toimittaja  
 B: Tuotteen kuvaus ja sen viite  
 C: Toimitetun köyden tyyppi, halkaisija ja pituus  
 D: Enimmäispainoraja (mukaan lukien varusteet)  
 E: Toimitetun köyden materiaali  
 F: Valmistuspäivä pp/kk/vvvv  
 G: Erä- tai sarjanumero  
 H: FI xxx:vvv: Eurooppalaisten standardien numero ja vuosi  
 I: **CE** merkintä - tuote on Euroopan parlamentin asetuksen (EU) 2016/425 mukainen  
 J: Standardoitu piktogrammi, joka kehottaa käyttäjää lukemaan ohjeet  
 K: QR-koodi  
 L: WEEE-symboli, joka osoittaa sähkö- ja elektroniikkalaiteromun erilliskeräyksen  
 M: RFID-tunniste  
 N: 0333 - Ilmoitettu laitos, joka suorittaa tuotteen laadunhallintaa moduulin D mukaisesti  
 O: alkuperämaa  
 P: Tuotteessa on RFID-tunniste.  
 Q: Taipuisassa johteessa liikkuvan liikutarraimen vaakasuuntainen käyttö on mahdollista; osittaista järjestelmää ei tule kuormittaa terävien reunojen yli  
 R: Merkintä, joka osoittaa köysitarrain oikean suunnan käytettynä

**ET**

- A: Nimi, kaubamärk või mõni muu tootja või tarnija identifitseerimise viis.  
 B: Toote kirjeldus ja viide.  
 C: Tarnitud turvaköie tüüp, läbimõõt ja pikkus.  
 D: Maksimaalne kaalu koormuspiir (varustusega).  
 E: Tarnitud turvaköie materjal.  
 F: Tootmiskuupäev PP/KK/AAAA.  
 G: Partii või seerianumber.  
 H: EN xxx:aaaa: Euroopa vastavusstandardite numbrid koos aastaarvuga.  
 I: **CE** vastavusmärgis - toode vastab Euroopa Parlamendi määrusele (EL) 2016/425  
 J: Standardne piktogramm, mis kohustab kasutajat juhiseid lugema.  
 K: QR-kood.  
 L: Elektri- ja elektroonikaseadmete jäätmete liigiti kogumist tähistav sümbol.  
 M: RFID-kood.  
 N: 0333 - teavitatud asutus, kes teostab moduli D kohaselt toote kvaliteedijuhtimist  
 O: päritoluriik.  
 P: Tootel on RFID-märgis.  
 Q: Võimalik on kasutada juhitavaid, horisontaalseid kukkumiskaitse seadmeid koos painduva ankurdatud trossiga. Süsteemi osad ei tohi suruda vastu teravaid servi  
 R: Märk, mis kukkumistõkis õiget suunda kasutamisel

**FR**

- A: Le nom, la marque ou tout autre moyen d'identifier le fabricant ou le fournisseur  
 B: La description du produit et sa référence  
 C: Type, diamètre et longueur du câble fourni  
 D: Limite de charge de poids maximum (y compris l'équipement)  
 E: Matériau du câble fourni  
 F: Date de fabrication JJ/MM/AAAA  
 G: Numéro de lot ou de série  
 H: EN xxx:yyyy: Nombre de normes européennes de conformité et leurs années  
 I: Marquage **CE** - conforme au règlement (UE) 2016/425 du Parlement européen  
 J: Pictogramme standardisé pour dire à l'utilisateur de lire les instructions  
 K: Code QR  
 L: Symbole WEEE indiquant une collecte séparée pour les déchets d'équipements électriques et électroniques  
 M: Code RFID  
 N: 0333 - Organisme notifié qui assure la gestion de la qualité du produit conformément au module D  
 O: Pays d'origine  
 P: Le produit porte la balise RFID  
 Q: Il est possible d'utiliser de manière horizontale l'antichute de type guidé ayant une ligne d'ancrage flexible. Le système partiel ne doit pas être appuyé contre des bords tranchants  
 R: Marquage indiquant l'orientation correcte de coulisseau sur corde de son utilisation

**HR**

- A: naziv, zaštitni znak ili bilo koji drugi način identifikacije proizvođača ili dobavljača  
 B: opis i kataložni broj proizvoda  
 C: vrsta, promjer i dužina priloženog užeta  
 D: maksimalna težina opterećenja (uključujući opremu)  
 E: materijal isporučenog konopa  
 F: datum proizvodnje DD/MM/GGGG  
 G: serija ili serijski broj  
 H: EN xxx:gggg: broj europskih normi sukladnosti i njihove godine  
 I: Oznaka **CE** - proizvod je u skladu s Uredbom (EU) 2016/425 Europskog parlamenta  
 J: Standardizirani piktogram kojim se obavještava korisnika da pročita upute  
 K: QR kod  
 L: simbol WEEE koji označava odvojeno prikupljanje otpadne električne i elektroničke opreme  
 M: kod RFID  
 N: 0333 - Prijavljeno tijelo koje provodi upravljanje kvalitetom proizvoda prema modulu D  
 O: zemlja podrijetla  
 P: proizvod ima oznaku RFID  
 Q: Vodoravna uporaba uređaja za zaustavljanje pada tipa s vodilicom, uključujući fleksibilnu liniju za sidrenje je moguća; djelomični sustav se ne bi trebao naprezati preko oštih rubova.  
 R: Označavanje koje pokazuje ispravnu orijentaciju naprava za učvršćenje užeta kada se koristi

**IT**

- A: il nome, il marchio o qualsiasi altro mezzo per identificare il produttore o il fornitore  
 B: descrizione del prodotto e relativo riferimento  
 C: tipo, diametro e lunghezza della fune fornita  
 D: limite carico peso massimo (comprese le apparecchiature)  
 E: materiale della fune fornita  
 F: data di produzione GG/MM/AAAA  
 G: numero di serie o di lotto  
 H: EN xxx:yyyy: numero delle norme europee di conformità e relativo anno  
 I: Marchio **CE** - prodotto conforme al regolamento (UE) 2016/425 del Parlamento europeo  
 J: Piktogramma standardizzato che informa l'utente di leggere le istruzioni  
 K: codice QR Simbolo  
 L: WEEE che indica la raccolta differenziata per i rifiuti di apparecchiature elettriche ed elettroniche  
 M: codice RFID  
 N: 0333 - Organismo notificato che esegue la gestione della qualità del prodotto secondo il Modulo D  
 O: paese di origine  
 P: il prodotto è contrassegnato dall'etichetta RFID  
 Q: l'utilizzo orizzontale del dispositivo anticaduta di tipo guidato dotato di linea di ancoraggio flessibile è ammesso; il sistema parziale non deve essere messo in tensione al di sopra di bordi taglienti  
 R: Marcatura che indica il corretto orientamento della presa della fune viene usata

**HU**

- A: A név, márka vagy a gyártó vagy a szállító azonosítására szolgáló bármely más módszer  
 B: A termékírás és referencia  
 C: A mellékelt kötél típusa, átmérője és hossza  
 D: Maximális terhelés (felszereléssel együtt)  
 E: A mellékelt kötél anyaga  
 F: Gyártás dátuma NN/HH/ÉÉÉÉ  
 G: Tétel vagy sorozatszám  
 H: EN xxx:éééé: Az európai megfelelőségi szabványok száma és kiadási éve  
 I: A **CE**-jelölés - a termék megfelel az (EU) 2016/425 európai parlamenti rendeletnek  
 J: SZabványosított piktogram, amely felhívja a felhasználó figyelmét az utasítások elolvasására  
 K: QR-kód  
 L: Az elektromos és elektronikus berendezések hulladékának külön gyűjtését jelző WEEE szimbólum  
 M: RFID-kód  
 N: 0333 - Bejelentett szervezet, amely a D. modul szerint végzi a termékminőség-irányítást  
 O: származási ország  
 P: A termék RFID-címkével rendelkezik  
 Q: Vízszintes használatú szabályozható zuhanásgátó, rugalmas rögzítőszíjjal is használható; rendszeralkatrész, ne helyezze éles sarkokra és élekre  
 R: Jelölés, amely jelzi a kötélfogó helyes tájolását használat közben

**LT**

- A: pavadinimas, prekės ženklas ar kitos gamintojo arba tiekėjo identifikavimo priemonės  
 B: gaminio aprašas ir jo nuoroda  
 C: tiekiamo lyno tipas, skersmuo ir ilgis  
 D: maksimali svorio apkrovos riba (įskaitant priemonę)  
 E: tiekiamo lyno medžiaga  
 F: pagaminimo data MMMM-MM-DD  
 G: partijos arba serijos numeris  
 H: EN xxx:yyyy: Europos atitikties standarto numeris ir jo išleidimo metai  
 I: **CE** ženklas - produktas atitinka Europos Parlamento reglamentą (ES) 2016/425  
 J: Standartizuota piktograma, informuojanti naudotoją perskaityti instrukcijas  
 K: QR kodas  
 L: EEJA simbolis, rodantis atskirą elektros ir elektroninės įrangos atliekų surinkimą  
 M: RDA kodas  
 N: 0333 - notifikuoti įstaiga, vykstanti gaminio kokybės valdymą pagal D modulį  
 O: kilmės šalis  
 P: gaminys turi RDA ženymą  
 Q: Valdomo tipo kritimo stabdymo bloką galima naudoti horizontaliai, taip pat ir su lanksčiu tvirtinimo lynu; dalinė sistema neturėtų remtis į aštrius kampus  
 R: Ženklas, nurodantis teisingą lyno griebtuvus orientaciją, kai jis naudojamas

**LV**

- A: nosaukums, preču zīme vai jebkurš cits līdzeklis ražotāja vai piegādātāja identificēšanai
- B: izstrādājuma apraksts un tā atsauce
- C: piegādātās virves tips, diametrs un garums
- D: maksimālā svara slodzes ierobežojums (ieskaitot aprīkojumu)
- E: piegādātās virves materiāls
- F: izgatavošanas datums DD/MM/GGGG
- G: partijas vai sērijas numurs
- H: EN xxx:yyyy: Eiropas atbilstības standartu numurs un to gads
- I: **CE** markējums - produkts atbilst Eiropas Parlamenta Regulai (ES) 2016/425
- J: S'andardizēta piktogramma, kas informē lietotāju izlasīt instrukcijas
- K: QR kods
- L: EEIA simbols, kas norāda uz atsevišķu elektrisko un elektronisko iekārtu atkritumu savākšanu
- M: RFID kods
- N: 0333 - pilnvarotā iestāde, kas veic produktu kvalitātes vadību saskaņā ar D moduli
- O: izcelsmes valsts
- P: izstrādājumam ir RFID tags
- Q: Ir iespējams vadāma tipa kritiena ierobežotāju izmantot horizontāli, ieskaitot elastīgu stiprinājuma līniju; daļējai sistēmai nevajadzētu būt saspringtai virs asām malām.
- R: markējums, kas norāda virves satveršanas ierīce pareizu orientāciju, kad to izmanto

**NO**

- A: Navn, varemerke, eller andre former for identificering av produsent eller leverandør
- B: Produktbeskrivelse og -referanse
- C: Type, diameter og lengde på levert tau
- D: Maksimal vektgrense (inkludert utstyr)
- E: Materiale i levert tau
- F: Produksjonsdato DD/MM/ÅÅÅÅ
- G: Batch- eller serienummer
- H: EN xxx:åååå: Antall europeiske samsvarsstandarder og deres årstall
- I: **CE**-merke - produktet er i samsvar med Europaparlamentets forordning (EU) 2016/425
- J: S'andardisert piktogram som informerer brukeren om å lese instruksjonene
- K: QR-kode
- L: WEEE-symbol som indikerer separat innsamling av avfall av elektrisk og elektronisk utstyr
- M: RFID-kode
- N: 0333 - Varslet organ som utfører produktkvalitetsstyring i henhold til modul D
- O: Opprinnelsesland
- P: Produktet har RFID-brikke
- Q: Horisontal bruk av kontrollert type fallbremse inkludert fleksibel forankringsline er gjennomførbart; deler av systemet skal ikke løpe/ligge over skarpe kanter.
- R: Merking som indikerer riktig orientering av løpebrems når det brukes

**NL**

- A: De naam, het handelsmerk of een andere manier om de fabrikant of de leverancier te identificeren
- B: De productbeschrijving en de referentie ervan
- C: Type, diameter en lengte van het meegeleverde touw
- D: Limiet voor de maximale gewichtsbelasting (inclusief uitrusting)
- E: Materiaal van het meegeleverde touw
- F: Productiedatum DD/MM/JJJJ
- G: Batch- of serienummer
- H: EN xxx:jjjj: Nummer van de Europese conformiteitsnormen en de jaren ervan
- I: **CE**-markering - product voldoet aan Verordening (EU) 2016/425 van het Europees Parlement
- J: G'estandaardiseerd pictogram ter informatie van de gebruiker om de instructies te lezen
- K: QR-code
- L: WEEE-symbool ter indicatie van gescheiden inzameling van afgedanke elektrische en elektronische apparatuur (AEEA)
- M: RFID-code
- N: 0333 - Aangemelde instantie die productkwaliteitsbeheer uitvoert volgens module D
- O: land van oorsprong
- P: Product is voorzien van een RFID-tag
- Q: Horizontaal gebruik van de meelopende valbeveiliging met flexibele ankerlijn is mogelijk; het deelsysteem mag niet over scherpe randen gespannen worden
- R: Markering die de juiste oriëntatie van de lijnklem bij gebruik

**PL**

- A: Nazwa, znak towarowy lub jakikolwiek inny sposób identyfikacji producenta lub dostawcy
- B: Opis produktu i jego numer referencyjny
- C: Typ, średnica i długość dostarczonej liny
- D: Maksymalne obciążenie (wraz z osprzętem)
- E: Materiał dostarczonej liny
- F: Data produkcji DD/MM/RRRR
- G: Numer partii lub seryjny
- H: EN xxx:rrrr: numer i rok publikacji normy europejskiej
- I: Znak **CE** - produkt jest zgodny z rozporządzeniem Parlamentu Europejskiego (UE) 2016/425
- J: Standardowy piktogram informujący użytkownika o konieczności przeczytania instrukcji
- K: Kod QR
- L: Symbol WEEE informujący o konieczności segregacji odpadów elektrycznych i elektronicznych
- M: Kod RFID
- N: 0333 - Jednostka notyfikowana, która zarządza jakością produktu zgodnie z modułem D
- O: Kraj pochodzenia
- P: Produkt posiada znacznik RFID
- Q: Możliwe jest poziome zastosowanie urządzenia samohamownego wraz z elastyczną liną kotwiącą; system częściowy nie powinien być przeciągany nad ostrymi krawędziami
- R: Oznaczenie wskazujące prawidłową orientację urządzenia samozaciskowego, gdy jest używany



**PT**

- A: Nome, marca comercial ou qualquer outro meio de identificação do fabricante ou fornecedor  
 B: Descrição do produto e a respetiva referência  
 C: Tipo, diâmetro e comprimento do cabo fornecido  
 D: Limite máximo de carga de peso (incluindo o equipamento)  
 E: Material do cabo fornecido  
 F: Data de fabrico DD/MM/AAAA  
 G: Número de série ou lote  
 H: EN xxx:yyy: Números das normas de conformidade europeias e respetivos anos  
 I: Marca **CE** - o produto está em conformidade com o Regulamento (UE) 2016/425 do Parlamento Europeu  
 J: Pictograma normalizado que informa o utilizador de que deve ler as instruções  
 K: Código QR  
 L: Símbolo WEEE a indicar a recolha separada de resíduos de equipamento elétrico e eletrónico  
 M: Código RFID  
 N: 0333 - Organismo notificado que realiza o gerenciamento da qualidade do produto de acordo com o módulo D  
 O: país de origem  
 P: O produto possui uma etiqueta RFID  
 Q: O uso horizontal do anti-quedas do tipo guia, é possível incluindo a linha de ancoragem flexível; o sistema parcial não deve ser forçado sobre arestas afiadas  
 R: Marcação indicando a orientação correta da bloqueador de cabo; quando usada

**RO**

- A: Denumirea, marca comercială sau orice alt mijloc de identificare a producătorului sau a furnizorului  
 B: Descrierea produsului și referința acestuia  
 C: Tipul, diametrul și lungimea corzii furnizate  
 D: Limita maximă de greutate (împreună cu echipamentul)  
 E: Materialul corzii furnizate  
 F: Data de fabricație ZZ/LL/AAAA  
 G: Numărul de lot sau de serie  
 H: EN xxx: aaaa: Numărul standardului european de conformitate și anii aferenți  
 I: Marca **CE** - produsul respectă Regulamentul (UE) 2016/425 al Parlamentului European  
 J: Pictogramă standardizată care îi recomandă utilizatorului să citească instrucțiunile  
 K: Cod QR  
 L: Simbolul DEEE care indică colectarea separată a deșeurilor de echipamente electrice și electronice  
 M: Codul RFID  
 N: 0333-Organism notificat care realizează managementul calității produselor conform modului D  
 O: țara de origine  
 P: Produsul poartă eticheta RFID  
 Q: Este posibilă utilizarea la orizontală a dispozitivului de oprire a căderii de tip ghidat, inclusiv a corzii flexibile de ancorare; sistemul parțial nu trebuie să fie întins peste margini ascuțite  
 R: Marcajul care indică orientarea corectă a dispozitiv de prindere a corzilor; când este utilizat

**RU**

- A: название, товарный знак и любые другие способы обозначения производителя или поставщика  
 B: описание изделия и соответствующие справочные данные  
 C: тип, диаметр и длина прилагаемой веревки  
 D: максимальная весовая нагрузка (включая оборудование)  
 E: материал веревки в комплекте  
 F: дата производства DD/MM/ГГГГ  
 G: номер партии или серийный номер  
 H: EN xxx:yyyy: номер и год принятия европейского стандарта соответствия  
 I: Знак **CE** - продукт соответствует требованиям (EU) 2016/425 Европейского парламента  
 J: Стандартный значок, информирующий пользователя о необходимости ознакомления с инструкциями  
 K: QR-код  
 L: символ WEEE, обозначающий отдельную утилизацию электротехнического и электронного оборудования  
 M: код радиочастотной идентификации  
 N: 0333 - Уполномоченный орган, который осуществляет управление качеством продукции в соответствии с модулем D  
 O: страна происхождения  
 P: изделие оснащено меткой радиочастотной идентификации  
 Q: возможно использование страховочного блока втягивающе-направляющего типа в горизонтальной плоскости, с задействованием гибкого крепления стропы; частичная система не должна подвергаться нагрузкам по острым краям.  
 R: Маркировка, указывающая правильную ориентацию страховочный зажим при использовании

**SL**

- A: ime, blagovna znamka ali kateri koli drug način identifikacije proizvajalca ali dobavitelja  
 B: opis izdelka in njegova referenčna številka  
 C: vrsta, premer in dolžina priložene vrvi  
 D: največja dovoljena obremenitev (vključno z opremo)  
 E: material priložene vrvi  
 F: datum izdelave DD/MM/LLLL  
 G: serijska številka  
 H: EN xxx:llll: številka in letnica evropskih standardov skladnosti  
 I: Znak **CE** - izdelek je skladen z Uredbo (EU) 2016/425 Evropskega parlamenta  
 J: Standardiziran pictogram, ki uporabnika obvešča, da prebere navodila  
 K: koda QR  
 L: simbol WEEE, ki označuje ločeno zbiranje odpadkov električne in elektronske opreme  
 M: koda RFID  
 N: 0333 - priglašeni organ, ki izvaja upravljanje kakovosti proizvodov v skladu z modulom D  
 O: država izvora  
 P: izdelek nosi oznako RFID  
 Q: mogoča je horizontalna uporaba vodenega omejevalnika padca vključno s prilagodljivo varovalno vrvo; delnega sistema ne obremenjujte prek ostrih robov  
 R: Označevanje, ki kaže pravilno usmerjenost zadrževanje vrvi, ko se uporablja

**SK**

- A: Názov, ochranná známka alebo akýkoľvek iný spôsob identifikácie výrobcu alebo dodávateľa
- B: Opis a referenčné číslo produktu
- C: Typ, priemer a dĺžka dodávaného lana
- D: Maximálny limit zataženia (vrátane vybavenia)
- E: Materiál dodávaného lana
- F: Dátum výroby vo formáte DD/MM/RRRR
- G: Šarža alebo sériové číslo
- H: EN xxx:yyyy: Číslo a roky dodržaných európskych noriem
- I: Značka **CE** - výrobok je v súlade s nariadením Európskeho parlamentu a Rady (EÚ) 2016/425
- J: Štandardizovaný piktogram informujúci používateľa o prečítaní pokynov
- K: Kód QR
- L: Symbol OEEZ označujúci separovaný zber odpadu z elektrických a elektronických zariadení
- M: Kód RFID
- N: 0333 - Notifikovaný orgán, ktorý vykonáva riadenie kvality výrobkov podľa modulu D
- O: Krajina pôvodu
- P: Produkt obsahuje štítok RFID
- Q: Je možné horizontálne použitie zachytávača pádu vedeného typu vrátane flexibilnej kotvovej čiary; parciálny systém by nemal byť namáhaný cez ostré hrany
- R: Označenie udávajúce správnu orientáciu zachytávača lana pri použití

**TR**

- A: Üreticiji veya tedarikçiyi tanımlayan ad, ticari marka veya başka herhangi bir yöntem
- B: Ürün açıklaması ve referansı
- C: Sağlanan ipin türü, çapı ve uzunluğu
- D: Maksimum ağırlık yükü sınırı (ekipman dahil)
- E: Sağlanan ipin malzemesi
- F: Üretim tarihi GG/AA/YYYY
- G: Parti veya seri numarası
- H: EN xxx:yyyy: Avrupa uygunluk standartlarının numarası ve yılları
- I: **CE** işareti - ürün Avrupa Parlamentosu'nun 2016/425 sayılı Tüzüğüne uygundur
- J: Kullanıcıya talimatları okumasını bildiren standartlaştırılmış piktogram
- K: QR kodu
- L: Elektrikli ve Elektronik Ekipman Atıklarının (WEEE) ayrı toplanması gerektiğini gösteren WEEE sembolü
- M: RFID kodu
- N: 0333 - Modül D uyarınca ürün kalite yönetimini yapan onaylanmış kuruluş
- O: menşe ülke
- P: Ürün RFID etiketi taşıır
- Q: Esnek ankraj hattını içeren kılavuzlu tip düşme önleyicisinin yatay kullanımı mümkündür; kısmi sistem keskin kenarlar üzerinden gerilmemelidir
- R: Halat tutma kullanımının doğru yönlendiğini gösteren işaret

**SV**

- A: Namn, varumärke eller annat kännetecken för tillverkaren eller leverantören
- B: Produktbeskrivning och referens
- C: Typ, diameter och längd på levererat rep
- D: Max. viktgräns (inklusive utrustning)
- E: Material i medföljande rep
- F: Tillverkningsdatum DD/MM/ÅÅÅÅ
- G: Parti- eller serienummer
- H: EN xxx:åååå: Nummer och årtal för europeiska standarder för uppfyllelse
- I: **CE** märke - produkten överensstämmer med Europaparlamentets förordning (EU) 2016/425
- J: Standardiserat piktogram som informerar användaren om att läsa instruktionerna
- K: QR-kod
- L: WEEE-symbol som indikerar sortering av elektriskt och elektroniskt avfall
- M: RFID-kod
- N: 0333 - Anmält organ som utför produktkvalitetshandling enligt modul D
- O: Ursprungsland
- P: Produkten har RFID-märkning
- Q: Fallskydd med uppstyrning och förankringslina kan användas vågrätt, men systemet får inte utsättas för påkänningar över kanter.
- R: Markering som indikerar korrekt orientering av glidlås när den används



## IV - IDENTIFICATION SHEET

EN-Individual protection equipment identification sheet; BG-Идентификационен лист на лично предпазно средство; CS-Identifikační list jednotlivého ochranného zařízení; DA-Identifi kationsskema for personligt beskyttelsesudstyr; DE-Typenschild der Einzelpersonenschutz Einrichtung; EL-Φύλλο προσδιορισμού ατομικού εξοπλισμού προστασίας; ES-Ficha de identificación del equipo de protección individual; ET-Isikliku kaitsevahendi identimisandmetesilt; FI-Henkilökohtaisen turvalaitteen tunnustiedot; FR-Fiche d'identification d'équipement de protection individuelle; H-List za identifikaciju individualne zaštitne opreme; HU-Egyéni védőeszköz azonosítólapja; I-Scheda d'identificazione dell'attrezzatura per la protezione individuale; LT-Asmeninių apsaugos priemonių identifikavimo lapas; LV-Individuālā aizsargaprīkojuma identifikācijas karte; NL-Identificatiefiche persoonlijke beschermingsuitrusting; NO-Kontrolllog identifikasjonskort for individuelt verneutstyr; PL-Karta identyfikacyjna; P-Ficha de identificação do equipamento protecção individual; RO-Fișă de identificare pentru echipament de protecție individuală; RU-идентификационная карта; SK-Identifikačný list zariadenia na osobnú ochranu; SL-Tipska ploščica osebne zaščitne opreme; SV-Identifikationsblad för individuell skyddsutrustning; TR-Kişisel koruyucu ekipman tanımlama formu

EN-Equipment Type; BG-Тип оборудване; CS-Typ zařízení; DA-Type udstyr; DE- Art der Einrichtung; EL-Τύπος εξοπλισμού; ES-Tipo de equipo; ET-Kaitsevahendi tüüp; FI-Laitteen tyyppi; FR-Type d'équipement; HR-Vrsta opreme; HU-Eszköz típusa; IT-Tipo d'attrezzatura LT-Priemonės tipa; LV-Prīkojuma tips; NL-Type uitrusting; NO-Utstyrstype; PL-Nazwa wyposaienia; PT-Tipo de equipamento; RO-Tip de echipament; RU-Название оборудования; SK-Typ zariadenia; SL-Vrsta opreme; SV-Typ Avutrustning; TR-Ekipman Tipi



EN-Model Identification; BG-Идентификация на модела; CS-Identifikace model; DA-Modellens identifikation; DE-Modell; EL-Προσδιορισμός του μοντέλου; ES-Identificación del modelo; ET-Mudeli identimisandmed; FI-Mallin tunnus; FR-Identification du modèle; HR-Model Identifikacija; HU-Modell azonosítója; IT-Identificazione del modello; LT-Modelio identifikacija; LV-Modeļa identifikācija; NL-Identificatie model; NO-Modellidentifikasjon; PL-Identyfikacja modelu; PT-"Identifi cação do modelo"; RO-Identificare model; RU-Артикул; SK-Identifikácia modelu; SL-Model; SV-Identifiering av modellen; TR-Model Tanımlaması



EN-Brand; BG-Марка; CS-Značka; DA-Varemærke; DE-Handelsbezeichnung; EL-Εμπορική ονομασία; ES-Marca comercial; ET-Kaubamärk; FI-Tavaramerkki; FR-Marque commerciale; HR-Marka; HU-Márka; IT-Marca commerciale; LT-Prekių ženklas; LV-Prezīme; NL-"Handels-merk"; NO-Varemerke; PL-Znak towarowy; PT-Marca comercial; RO-Marcă comercială; RU-товарный знак; SK-Značka; SL-Blagovna znamka; SV-Varumärke; TR-Marka

**Honeywell**  
**MILLER®**

EN-Manufacturer; BG-Производител; CS-Výrobce; DA-Fabrikant; DE-Hersteller; EL-Κατασκευαστής; ES-Fabricante; ET-Tootja; FI-Valmistaja; FR-Fabricant; HR-Proizvođač; HU-Gyártó; IT-Produttore; LT-Gamintojas; LV-Ražotājs; NL-Fabrikant; NO-Produsent; PL-Producent; PT-Fabricante; RO-Fabricant; RU-производитель; SK-Výrobca; SL-Proizvajalec; SV-Tillverkare; TR-İmalatçı

Honeywell Fall Protection France SAS  
35-37, rue de la Bidauderie  
18100 VIERZON CEDEX - France

✉ IS.PPE.TECHSUPPORT.EUROPE@honeywell.com

☎ 00 800 33 44 28 03

www.honeywellsafety.com

**EN**-Serial n°; **BG**-Сериен №; **CS**-Sériové č; **DA**-Serienumme; **DE**-Serien-Nr.; **EL**-Αρ. παραγωγής; **ES**-N.º de serie; **ET**-Seerianumber; **FI**-Sarja- numero; **FR**-Nº de série; **HR**-Serijski br.; **HU**-Sorozatszám; **IT**-N. di serie; **LT**-Serijos Nr.; **LV**-Sērijas Nr.; **NL**-Serienummer; **NO**-Serienummer; **PL**-Nr seryjny; **PT**-N.º de série; **RO**-Nr. de ser; **RU**-Серийный номер; **SK**-Sériové číslo; **SL**-Serijska številka; **SV**-Serie-nr; **TR**-Serî n°;



**EN**-Date of manufacture; **BG**-Дата на производство; **CS**-Datum výroby; **DA**-Fremstillingsdato; **DE**-Datum der Herstellung; **EL**-Ημερομηνία κατασκευής; **ES**-Fecha de fabricación; **ET**-Tootmiskuupäev; **FI**-Valmistuspäivämäärä; **FR**-Date de fabrication; **HR**-Datum proizvodnje; **HU**-Gyártás dátum; **IT**-Data di fabbricazione; **LT**-Pagaminimo data; **LV**-Ražošanas datums; **NL**-Fabricagedatum; **NO**- Produksjonsdato; **PL**-Data produkcji; **PT**-"Data de fabricação"; **RO**-Data fabricatiei; **RU**-Датаизготовления; **SK**-Dátum výroby; **SL**-Datum številka; **SV**-Tillverkningsdatum; **TR**-Üretim tarihi



**EN**-Purchase date; **BG**-Дата на закупуване; **CS**-Datum nákupu; **DA**-Købsdato; **DE**-Kaufdatum; **EL**-Ημερομηνία αγοράς; **ES**-Fecha de compra; **ET**-Ostukuupäev; **FI**-Ostopäivämäärä; **FR**-Date d'achat; **HR**-Datum kupnje; **HU**-Vásárlás dátuma; **IT**-Data di acquisto; **LT**-Įsigijimo data; **LV**-Iegādes datums; **NL**-Aankoopdatum; **NO**-Innkjøpsdat; **PL**-Data zakupu; **PT**-Data da compra; **RO**-Data achiziției; **RU**-Датаприобретения; **SK**-Dátum zakúpenia; **SL**-Datum nakupa; **SV**-nköpsdatum; **TR**-atın alma tarihi











**EN**-Date of first use; **BG**-Дата на първа употреба; **CS**-Datum prvního použití; **DA**-Første anvendelsesdato; **DE**-Datum des Ersteinsatzes; **EL**-Ημερομηνία πρώτης χρήσης; **ES**-Fecha de primer uso; **ET**-Esmakasutuse kuupäev; **FI**-Kayttöönottopäivämäärä; **FR**-Date de première utilisation; **HR**-Datum prve uporabe; **HU**-Első használat dátuma; **IT**-Data del primo utilizzo; **LT**-Pirmo panaudojimo data; **LV**-Iekļaušanas ekspluatācijā datums; **NL**-Datum eerste gebruik; **NO**-Tatt i bruk (dato); **PL**-Data wprowadzenia do użytku; **PT**-"Data da primeira utilização"; **RO**-Data primei utilizări; **RU**-Дата ввода в эксплуатацию; **SK**-Dátum prvého použitia; **SL**-Datum prve uporabe; **SV**-Datum för första användning; **TR**-İlk kullanım tarihi



# V - INSPECTION SHEET

EN	Date	Reason ( periodic examination or repair)	Faults noticed, repairs carried out, remarks	Name and signature of the competent person	Anticipated date for next periodic examinations
BG	Дата	Причина (периодичен преглед или ремонт)	Забелязани неизправности, извършени ремонтни дейности, забележки	Име и подпис на компетентно лице	Очаквана дата на следващия периодичен преглед
CS	Datum	Důvod (periodická kontrola nebo oprava)	Oznámené závady, provedené opravy, poznámky	Jméno a podpis oprávněné osoby	Předpokládané datum příští periodické kontroly
DA	Dato	Årsag (regelmæssigt eftersyn eller reparation)	Observerede defekter, udførte reparationer, bemærkninger	Navn og underskrift på den kompetente person	Dato for det næste regelmæssige eftersyn
DE	Datum	Anlass (regelmäßige Überprüfung oder Reparatur)	Festgestellte Fehler, durchgeführte Reparaturen, Bemerkungen	Name und Unterschrift des Zuständigen	Datum der nächsten vorgesehenen regelmäßigen Überprüfung
EL	Ημερομηνία	Λόγος (περιοδική εξέταση ή επισκευή)	Παρατηρήθηκαν ελαττώματα, πραγματοποιήθηκαν επισκευές, παρατηρήσεις	Όνομα και υπογραφή του αρμόδιου	Προβλεπόμενη ημερομηνία για την επόμενη περιοδική περίοδο εξέταση
ES	Fecha	Motivo (del examen o reparación)	Defectos indicados, reparaciones realizadas, comentarios	Nombre y firma de la persona competente	Fecha del próximo examen periódico previsto
ET	Kuupäev	Põhjus (perioodiline ülevaatuse või remont)	Avastatud vead, tehtud parandused, märkused	Nimi ja allkiri kompetentselt isikult	Järgmise perioodilise ülevaatuse oodatav kuupäev ülevaatust
FI	Pvm.	Alhe ( sääntömääräi-nen tarkastus tai korjaus)	Vikatiidot, tehdyt korjaukset, huomautukset	Vastuuhenkilön nimi ja allekirjoitus	Seuraavaan sääntömääräisen tarkastuksen päivämäärä
FR	Date	Motif (examen périodique ou réparation)	Défauts remarqués, réparations effectuées, remarques	Nom et signature de la personne compétente	Date du prochain examen périodique prévu
HR	Datum	Razlog (redovita provjera ili popravak)	Otkrivene greške, izvršeni popravci, napomene	Ime i potpis nadležne osobe	Datum sljedeće predviđene redovite provjere
HU	Dátum	Ok (időszakos vizsgálat vagy javítás)	Észlelt hibák, elvégzett javítások, megjegyzések	Illetékes személy neve és aláírása	Következő időszakos vizsgálat várható dátuma
IT	Data	Causale (controllo periodico o riparazione)	Difetti riscontrati, riparazioni effettuate, note	Nome e firma della persona competente	Data del prossimo controllo periodico previsto
LT	Data	Priežastis (periodinis patikros arba remonto)	Pastebėti gedimai, atliktas remontas, pastabos	Kompetentingo asmens vardas, pavardė ir parašas	Kitos periodinės patikros data
LV	Datums	Iemesls (regulāra pārbaude vai remonts)	Pamanītas kļūmes, veiktie remonti, piezīmes	Kompetentās personas vārds, uzvārds un paraksts	Nākamās regulārās pārbaudes paredzētās datums
NL	Datum	Reden (periodiek nazicht of herstelling)	Vastgestelde fouten, uitgevoerde herstellingen, opmerkingen	Naam en handtekening van de bevoegde persoon	Datum van het volgende geplande periodieke onderhoud
NO	Dato	Årsak (periodisk undersøkelse eller reparasjon)	Observerte feil, utførte reparasjoner, merknader	Person ansvarlig for inngrepet - navn og underskrift	Dato for neste beregnede periodiske undersøkelser
PL	Data	Powód (kontrola okresowa lub naprawa)	Stwierdzone usterki, wykonane naprawy, uwagi	Nazwa / nazwisko i podpis upoważnionej	Data następnej kontroli

PT	Data	Motivo (exame periódico ou reparação)	Defeitos observados, reparações efectuadas, observações	Nome e assinatura da pessoa responsável	Data do próximo exame periódico previsto
RO	Data	Motiv (examinare periodică sau reparație)	Defecte observate, reparații efectuate, observații	Numele și semnătura persoanei competente	Data următoarei examinări periodice
RU	Дата	Причина (периодический осмотр или ремонт)	Замеченные неисправности, проведенные ремонты, примечания	Инициалы и подпись ответственного лица	Предполагаемая дата следующей периодической проверки
SK	Dátum	Dôvod (pravidelná kontrola alebo oprava)	Zistené nedostatky, vykonané opravy, poznámky	Meno a podpis zodpovednej osoby	Dátum nasledujúcej pravidelnej kontroly
SL	Datum	Razlog (periodični pregled ali popravilo)	Zaznane okvare, opravljena popravila, komentarji	Ime in podpis kompetentne osebe	Pričakovan datum za naslednji periodični pregled
SV	Datum	Anledning (återkommande kontroll eller reparation)	Konstaterade fel, utförda reparationer, anmärkningar	Namn och underskrift av behörig person	Datum för nästa återkommande kontroll
TR	Tarih	Neden (periyodik inceleme veya onarım)	Fark edilen arızalar, yürütülen onarımlar, hatırlatmalar	Yetkili kişinin adı ve imzası	Bir sonraki periyodik inceleme için öngörülen tarih
					
					
					
					
					
					
					
					

Remarks / Забелешки / Rozlámky / Kommentaar / Kommentar / Παρατηρήσεις / Observaciones / Märkused / Huomautuksia / Commentaires / Naropene / Megjegyzések / Commenti / Pastabos / Prezimes / Ormerkin-gen / Kommentar / Komantarje / Observações / Observații / Примечания / Poznámky / Komentarji / Kommentar / Hatırlatmalar / ;

## CONFORMITY EU 2016/425:

**EN**-Notified body having carried out the EU test of type; **BG**-Нотифициран орган, който провежда ЕС изпитване на тип; **CS**-Oznámený orgán, který provedl EU test typu; **DA**-Godkendt organisme, der har udført EU-typeafprøvningen; **DE**-Zugelassene Stelle, welche die EU-Typprüfung durchgeführt hat; **EL**-Κοινοποιημένος οργανισμός ο οποίος διενήργησε τη δοκιμή τύπου **EE**; **ES**-Organismo notificado que ha realizado el examen UE de tipo; **ET**-Teavitatud asutus, mis tegi EL-tüübikatse; **FI**-Ilmoitettu järjestö, joka on suorittanut; EU-tyypitarkastuksen; **FR**-Organisme notifié ayant réalisé l'examen UE de Type; **HR**-Nadležno tijelo, koje je izvršilo EU tipsko testiranje; **HU**-A típus EU teszttét elvégző kijelölt szervezet; **IT**-Organismo notificato che ha effettuato il controllo UE del Tipo; **LT**-Informuota institucija, atlikusi ES tipo testą; **LV**-Pilnvarotā iestāde, kas veikusi tipa ES pārbaudi; **NL**-Erkend organisme dat het EU type-onderzoek uitvoerde; **NO**-Notifisert organ som har utført EU-typeundersøkelse; **PL**-Jednostka notyfikowana zrealizowała badanie UE typu; **PT**-Organismo notificado tendo realizado o exame de tipo UE; **RO**-Organismul notificat care a efectuat testarea UE de tip; **RU**-Уполномоченный орган, выполняющий испытание ЕС типа; **SK**-Notifikovaný orgán, ktorý vykonal skúšku typu EÚ; **SV**-Officiellt provningsorgan som utfört EU-kontrollen av Typ; **TR**-AB tip testini yürütmüş olan onaylı kuruluş

WVUÚ, a.s. (1019)  
Pikartská 1337/7  
716 07 Ostrava Radvanice  
CZECH REPUBLIC

**EN**-Notified body involved in the monitoring of production (module D); **BG**-Нотифициран орган, включен в мониторинга на производството (модул D); **CS**-Oznámený orgán zapojený do sledování výroby (modul D); **DA**-Bemyndiget organ involveret i overvågning af produktion (modul D); **DE**-Benannte Stelle, die an der Überwachung der Produktion beteiligt ist (Modul D); **EL**-Κοινοποιημένος οργανισμός που συμμετέχει στην παρακολούθηση της παραγωγής (ενότητα Δ (D)); **ES**-Organismo notificado involucrado en el monitoreo de producción (módulo D); **ET**-Tootmist jälgiv teavitatud asutus (moodul D); **FI**-Ilmoitettu taho, joka mukana laitteen valmistuksen valvonnassa (moduuli D); **FR**-Organisme notifié intervenant dans le suivi de production (module D); **HR**-Nadležno tijelo uključeno u nadzor proizvodnje (modul D); **HU**-A termelés felügyelését biztosító szerv (D modul); **IT**-Organismo notificato coinvolto nel monitoraggio della produzione (modulo D); **LT**-Notifikuotoji įstaiga, atliekanti gamybos stebėjimą (D modulis); **LV**-Pilnvarotā iestāde, kas iesaistīta ražošanas pārraudzībā (modulis D); **NL**-Erkend organisme dat betrokken is bij het toezicht op de productie (module D); **NO**- Notifisert organ involvert i overvåkning av produksjon (modul D); **PL**-Jednostka notyfikowana zaangażowana w monitorowanie produkcji (moduł D); **PT**-Organismo notificado incluído para a monitorização da produção (módulo D); **RO**-Organismul notificat responsabil cu monitorizarea producției (modulul D); **RU**-Уполномоченный орган, занимающийся мониторингом производства (модуль D); **SK**-Notifikovaný orgán zapojený do monitorovania výroby (modul D); **SL**-Obveščeni organ, ki je vključen v nadzorovanje izdelovanja (modul D); **SV**-Officiellt provningsorgan ansvarigt för produktionsövervakning av produktion (modul D); **TR**-Üretim izleminde görev alan onaylı kuruluş (Modül D)

AFNOR Certification (0333)  
11, rue Francis de Pressensé  
93571 La Plaine St Denis Cedex  
FRANCE



## EU DECLARATION OF CONFORMITY:

EN-Honeywell Fall Protection hereby declares that this product is in compliance with the essential requirements and other relevant provisions of Regulation EU 2016/425 and all other EU directive requirements. The complete declaration of conformity can be found at: <https://doc.honeywellsafety.com>; **BG**-С настоящото Honeywell Fall Protection декларира, че този продукт съответства на основните изисквания и останалите съответни разпоредби на Регламент 2016/425 на ЕС и на всички останали изисквания на директивите на ЕС. Цялата декларация за съответствие е достъпна на: <https://doc.honeywellsafety.com>; **CS**-Honeywell Fall Protection tímto prohlašuje, že tento výrobek splňuje základní požadavky a další relevantní ustanovení Nařízení EU 2016/425 a všechny ostatní požadavky směrnice EÚ. Úplné prohlášení o shodě lze nalézt na: <https://doc.honeywellsafety.com>; **DA**-Honeywell Fall Protection erklærer hermed, at dette produkt stemmer overens med de væsentlige krav og andre relevante bestemmelser i Forordning EU 2016/425 og alle andre krav i EU-direktiver. Den fulde overensstemmelseserklæring kan findes på: <https://doc.honeywellsafety.com>; **DE**-Die Honeywell Fall Protection erklärt hiermit, dass dieses Produkt die wesentlichen Anforderungen und andere relevante Bestimmungen der Verordnung EU 2016/425 und weitere EU-Richtlinien erfüllt. Die vollständige Konformitätserklärung ist einsehbar unter <https://doc.honeywellsafety.com>; **EL**-Honeywell Fall Protection δηλώνει ότι το προϊόν αυτό συμμορφώνεται με τις βασικές απαιτήσεις και τις λοιπές σχετικές διατάξεις του ΚΑΝΟΝΙΣΜΟΣ ΕΕ 2016/425 και με όλες τις άλλες απαιτήσεις της Οδηγίας της ΕΕ. Η πλήρης δήλωση συμμόρφωσης βρίσκεται στον ιστότοπο: <https://doc.honeywellsafety.com>; **ES**-Por la presente, Honeywell Fall Protection declara que este producto cumple con los requisitos esenciales y con otras cláusulas relevantes de la Reglamento EU 2016/425 y con todos los demás requisitos de directivas de la UE. La declaración de conformidad completa se puede encontrar en: <https://doc.honeywellsafety.com>; **ET**-Käesolevaga deklareerib Honeywell Fall Protection, et see toode vastab ELi määruse EL 2016/425 ja kõikide muude ELi direktiivide põhinõuetele ja muudele asjakohastele nõuetele. Täieliku vastavusdeklaratsiooni võite leida saidilt <https://doc.honeywellsafety.com>; **FI**-Honeywell Fall Protection vakuuttaa täten, että tämä tuote täyttää Asetus EU 2016/425 sekä muiden EU-direktiivien olennaiset vaatimukset. Täydellinen vaatimustenmukaisuusvakuutus on osoitteessa: <https://doc.honeywellsafety.com>; **FR**-Honeywell Fall Protection déclare que ce produit est conforme aux critères essentiels et autres dispositions du Règlement UE 2016/425 et des autres directives européennes applicables. L'attestation complète de conformité est disponible à l'adresse <https://doc.honeywellsafety.com>; **HR**-Honeywell Fall Protection izjavlja da proizvod ispunjava zahtjeve i druge odgovarajuće odredbe Uredba EU 2016/425 i ostalih EU-Direktiva. Potpunu Izjavu o suglasnosti potražite na <https://doc.honeywellsafety.com>; **HU**-A Honeywell Fall Protection nyilatkozta, hogy a termék megfelel az érvényes követelményeknek és a 216/425 sz. EU Rendelet előírásainak és a többi EU-s irányelvet előírásainak. A teljes megfelelőségi nyilatkozatot megtekintheti a <https://doc.honeywellsafety.com> weboldalon.; **IT**-Honeywell Fall Protection dichiara che il presente prodotto è conforme ai requisiti essenziali e ad altre disposizioni applicabili dal Regolamento UE 2016/425 e di tutte le altre direttive UE. La dichiarazione di conformità completa è disponibile all'indirizzo: <https://doc.honeywellsafety.com>; **LT**-Šiuo dokumentu „Honeywell Fall Protection“ pareiškia, kad šis produktas atitinka 2016/425 ES reglamentas ir kitų ES direktyvų atitinkamus esminius reikalavimus ir kitas susijusias nuostatas. Visą atitikties deklaraciją galite rasti: adresu <https://doc.honeywellsafety.com>; **LV**-Uzņēmums Honeywell Fall Protection ar šo paziņo, ka šis produkts atbilst Regulas (ES) 2016/425 pamatprasībām un saistītajiem noteikumiem, kā arī visu citu ES direktīvu prasībām. Pilna atbilstības deklarācija ir pieejama vietnē: <https://doc.honeywellsafety.com>; **NL**-Honeywell Fall Protection verklaart hierbij dat dit product voldoet aan de essentiële vereisten en andere relevante bepalingen van Verordening EU 2016/425 en alle andere vereisten van de EU-Reglementeringen. De volledige conformiteitsverklaring kunt u vinden op: <https://doc.honeywellsafety.com>; **NO**-Honeywell Fall Protection erklærer herved at dette produktet er i samsvar med grunnleggende og andre relevante krav i henhold til forordning EU 2016/425 og alle andre krav i EU-direktiver. Den fullstendige overholdelseserklæringen finner du på: <https://doc.honeywellsafety.com>; **PL**-Firma Honeywell Fall Protection niniejszym deklaruje, że ten produkt jest zgodny z podstawowymi wymaganiami i zaleceniami określonymi w rozporządzeniu EU 2016/425 oraz innych dyrektywach UE. Pełna treść Deklaracji zgodności jest dostępna w witrynie: <https://doc.honeywellsafety.com>; **PT**- A Honeywell Fall Protection declara pelo presente que este produto está de acordo com os requisitos essenciais, bem como outras disposições relevantes, da Rerulamento EU 2016/425 e todos os outros requisitos de diretivas da União Europeia. O texto completo da Declaração de Conformidade encontra-se em: <https://doc.honeywellsafety.com>; **RO**-Honeywell Fall Protection declară prin prezentul că acest produs respectă cerințele esențiale și ale prevederilor relevante ale Regulamentului UE 2016/425 și ale tuturor celorlalte cerințe ale directivelor UE. Declarația completă de conformitate poate fi găsită la: <https://doc.honeywellsafety.com>; **RU**- Корпорация Honeywell Fall Protection настоящим заявляет, что данный продукт соответствует основным требованиям и другим соответствующим положениям регламента EU 2016/425 и прочим требованиям директивы ЕС. Полную декларацию соответствия можно найти здесь: <https://doc.honeywellsafety.com>; **SK**- Spoločnosť Honeywell Fall Protection týmto vyhlasuje, že tento výrobok je v súlade so základnými požiadavkami a ďalšími príslušnými ustanoveniami nariadenia EÚ 2016/425 a všetkými ostatnými požiadavkami smernice EÚ. Úplné vyhlásenie o zhode možno nájsť na adrese: <https://doc.honeywellsafety.com>; **SL**-Honeywell Fall Protection s tem izjavlja, da je ta izdelek skladen s ključnimi zahtevami in drugimi relevantnimi določili Uredbe EU 2016/425 in vsemi drugimi zahtevami direktive EU. Celotno izjavo o skladnosti lahko najdete na: <https://doc.honeywellsafety.com>; **SV**-Härmed förklarar Honeywell Fall Protection att denna produkt i alla väsentliga avseenden uppfyller de krav och föreskrifter som uppställts enligt Förordning EU 2016/425 och andra EG-direktiv. En komplett försäkran om överensstämmelse finns på: <https://doc.honeywellsafety.com>; **TR**-Honeywell Düşme Önleyici Tertibat işbu belgede bu ürünü AB Yönetmeliği 2016/425'in temel gerekliliklerine ve diğer ilgili hükümlerine ve diğer tüm AB yönergesi gerekliliklerine uygun olduğunu beyan eder. Tam uygunluk beyanı <https://doc.honeywellsafety.com> adresinde mevcuttur







Honeywell Fall Protection  
France SAS  
35-37 Rue de la Bidauderie  
18100 VIERZON  
France  
[www.honeywell.com](http://www.honeywell.com)



© 2019 Honeywell International Inc.

RG300 Automatic Rope Grab