

AA

ENERGIZER L91

Ultimate Lítio



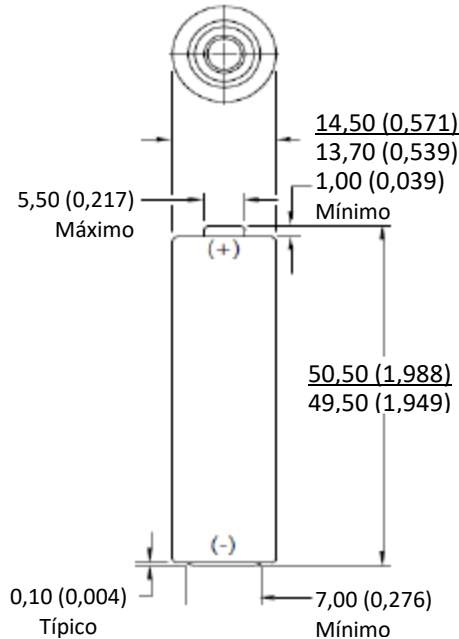

Dimensões padrão

mm (polegadas)



ESPECIFICAÇÕES

Classificação	«Pilhas cilíndricas de lítio»
Sistema Químico	Sulfureto de lítio/ferro
Designação	ANSI 15-LF, IEC-FR14505 (FR6)
Tensão nominal	1,5 volts
Compatibilidade	E91 NH15 1215
Temp. De armazenamento	-40°C a 60°C (-40°F a 140°F)
Temp. De operatividade	-40°C a 60°C (-40°F a 140°F)*
Peso típico	15 gramas (0,5 onças)
Volume típico	8,0 cm ³
Descarga máx.	2,5 amperes contínuos
(Apenas a pilha)	4,0 amperes de descarga (2 seg aceso / 8 seg apagado)
Conteúdo de Lítio	Menos de 1 grama
IR Típico	120 a 240 miliohms
Vida útil	20 anos a 21 °C
Outros detalhes	Ver Catálogo de Utilização On-line (Li/FeS ₂)
Transporte	Ver folha de segurança
Certificações	  

*Todas as informações baseiam-se em testes a 21°C, a menos que haja algo em contrário

Capacidade em mAh

Descarga contínua a 0,8 volts

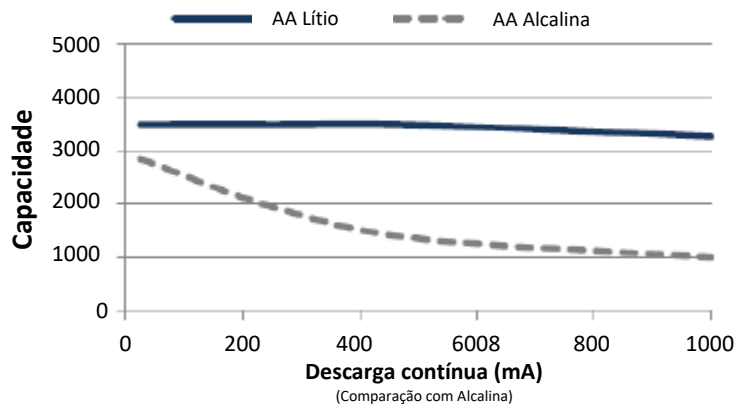

Perfil de Descarga

Descarga contínua

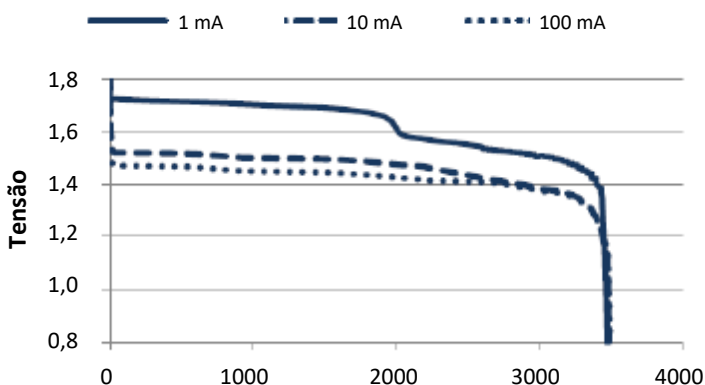

Efeito por alterações de temperatura

Descarga contínua

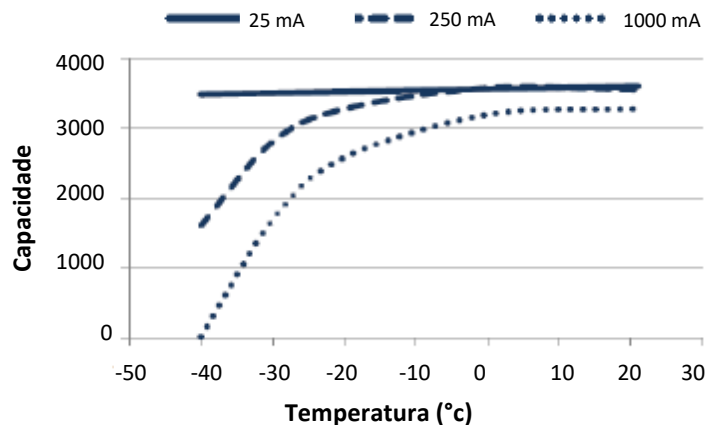

Aviso Importante

Esta Ficha Técnica contém informações específicas de produtos fabricados no momento da presente comunicação.

©Energizer Holdings, Inc. – Este conteúdo não constitui uma garantia.

ENERGIZER L91

Ultimate Lítio

AA

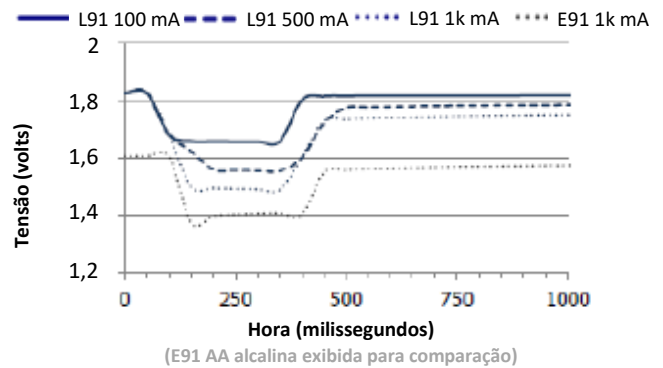
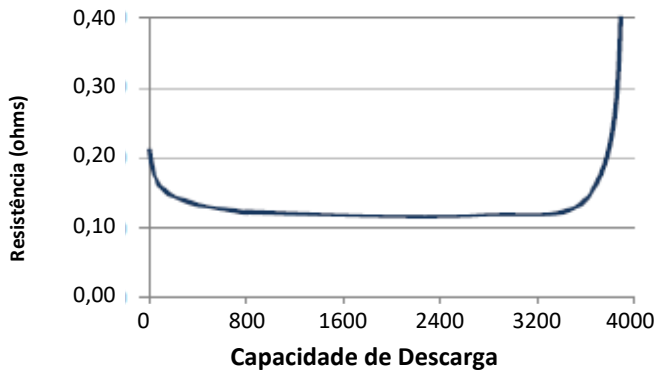

Rendimento de potência constante (a 0,8 volts)

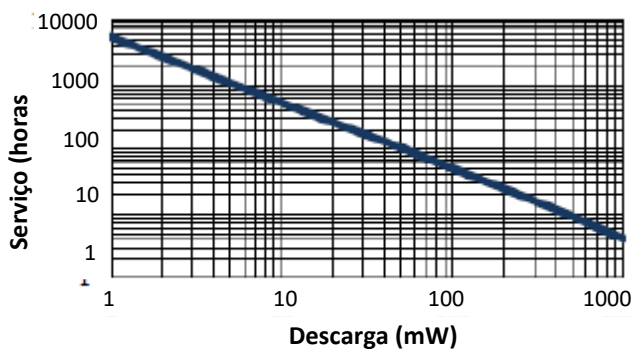

Rendimento constante comum (a 0,8 volts)

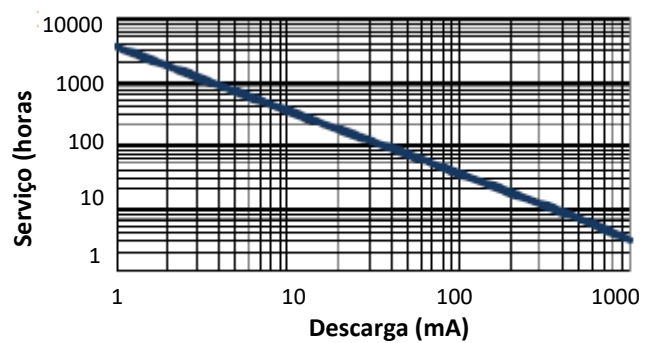

Resultado dos testes

Comando / Rádio Rep / Relógio
50 mA 1hr / 8hrs dia

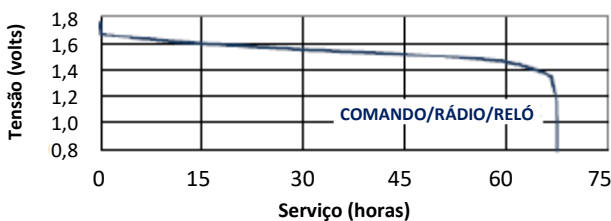

Resultado dos testes

CD / Jogos Áudio digital
250 mA 1hr/dia 100 mA 1hr/dia

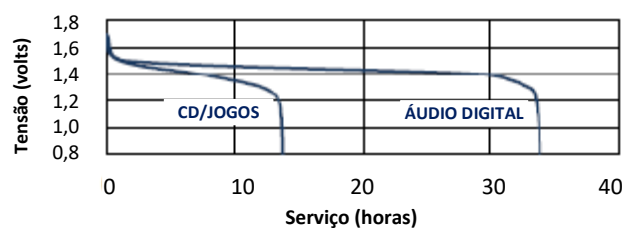

Resultado dos testes

Lanterna Brinquedo
3,3 Ohms LIF 3,9 Ohms 1hr/dia

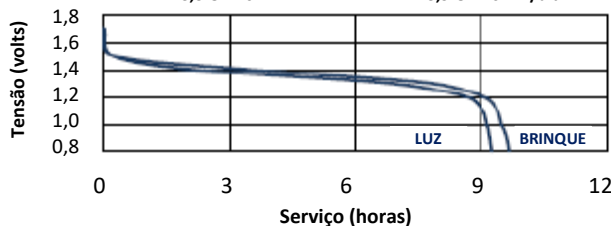

Resultados padrão

Dispositivos de avaliação pessoal Câmara digital
750 mA 2min/hr 8hrs/dia Ohms LIF 1,5/ 0,65K mW 2/0,1/ 27,9seg 10X

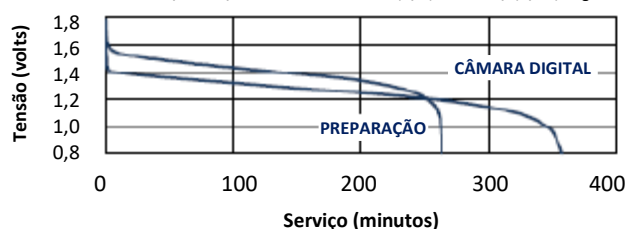

Aviso Importante

Esta Ficha Técnica contém informações específicas de produtos fabricados no momento da presente comunicação.

©Energizer Holdings, Inc. – Este conteúdo não constitui uma garantia.