

Fellowes

Deja fluir
Tu productividad



REFLEX™

Brazo para Monitor Doble

REFLEX™

Brazo para Monitor Doble

Características:

- Ajustable fácilmente en altura y profundidad para mantener una postura cómoda y reducir tensiones en ojos, cuello y espalda.
- Certificado por FIRA International por cumplir con los requisitos ergonómicos establecidos en la legislación europea sobre salud y seguridad: EN ISO 9241-5.
- Permite ser fijado a la mesa mediante pinza o atornillado a la mesa para ahorrar espacio en el escritorio.
- Soporta pantallas de hasta 8kg ó 27" cada una.
- Gestión de cableado para mantener despejado el espacio de trabajo.



Ver video del producto



Especificaciones Técnicas:

Referencia	8502601
Color	Negro: RAL 9017
Peso máximo	8kg cada brazo
Tamaño máximo del monitor	27" (68.5cm) diagonal 728 mm (Ancho) x 832mm (Alto)
Altura del poste	450mm
Alcance máximo	58 - 416mm
Rotación	360°
Oscilación	± 90° (180°)
Inclinación	± 45° (90°)
Brazo giratorio	180°
Estándar VESA	75 x 75 / 100 x 100
Sujeción abrazadera: Grosor máximo mesa	10 - 88mm
Sujeción ojal: Grosor máximo mesa	10 - 75mm
Diámetro del ojal	10,5 - 70mm
Dimensiones del producto (Alto x Ancho x Profundo)	550 x 116 x 726mm
Peso del producto	4.59kg
Código de barras	0043859748488
Cantidad por embalaje	1
Garantía	5 años

Brazo para Monitor Doble Reflex™

Sostenibilidad:

PRODUCTO	Desglose de material del producto		Contenido de material reciclado		
	Peso (g)	Peso (%)	Contenido reciclado de Pre-consumo (g)	Contenido reciclado de Pos-consumo (g)	Total contenido reciclado (%)
Aluminio	420.80	9%	-	420.80	100%
Acero	4050.04	88%	-	1701.02	42%
Plástico	11474	3%	-	-	-
Total	4585.58	100%	-	2121.82	46%

EMBALAJE	Desglose de material del producto		Contenido de material reciclado		
	Peso (g)	Peso (%)	Contenido reciclado de Pre-consumo (g)	Contenido reciclado de Pos-consumo (g)	Total contenido reciclado (%)
Papel / Cartón / Corrugado	809.93	96%	0.00	239.38	30%
Poliétileno de baja densidad o LDPE (4) – bolsa plástico	23.04	3%	0.00	0.00	0%
Poliestireno expandido	8.98	1%	0.00	0.00	0%
Total	841.95	100.0%	0.00	239.38	28%

Contenido material reciclado pre consumo: materiales de desecho que se utilizaron durante el proceso de fabricación y que nunca llegaron al consumidor.

Contenido material reciclado post consumo: materiales de desecho creado por los consumidores. Este material se desvía de los vertederos y se utiliza en la producción de otros productos básicos.

Reciclabilidad:

Producto:

■ Reciclable 98%
■ No reciclable 2%

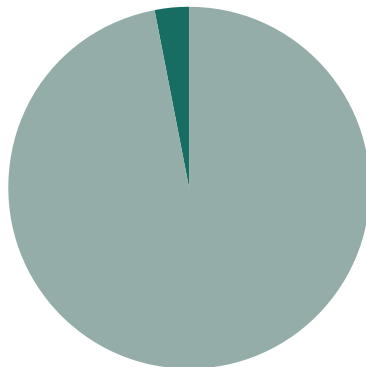

Embalaje:

■ Reciclable 99%
■ No reciclable 1%

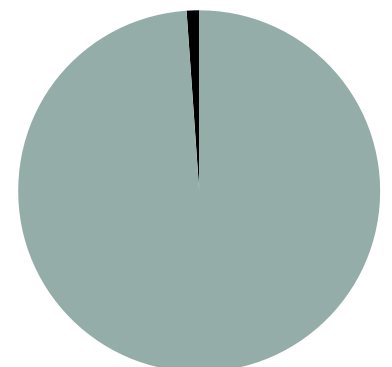

Brazo para Monitor Doble Reflex™

Trabaja ergonómicamente:



ZONA 3

ALIVIAR MOLESTIAS
EN EL CUELLO

Mantén un ángulo de visión apropiado.
Asegúrate que los ojos están alineados
con la parte superior de tu pantalla.

Como usar un brazo de monitor

1. Alcance de los brazos:

Ya sea sentado o de pie, el monitor debe estar colocado de modo que se pueda tocar la pantalla con la punta de los dedos y leer fácilmente sin ningún esfuerzo.

2. Altura de los ojos:

Ajustar el brazo del monitor hasta que la parte superior esté aproximadamente al nivel de los ojos.

3. Inclinación: Inclinarse la pantalla ligeramente hacia arriba puede ayudar a mantener una postura neutral y reducir el deslumbramiento.

4. Múltiples pantallas: si se utiliza más de un monitor:

Las partes superiores de cada pantalla deben estar niveladas y colocadas una al lado de la otra.

Sentarse en medio o frente a la pantalla principal para reducir giros.

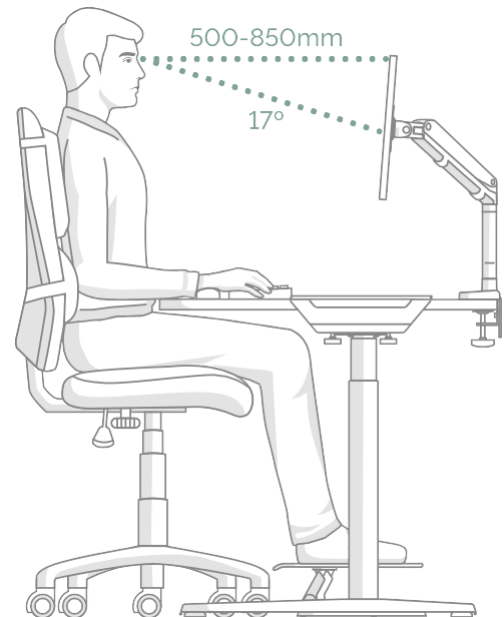

Certificaciones:

FIRA: Consultoría Ergonómica Internacional Independiente. ISO 9241-5 1999 parte 5:1999.
Productos acreditados por la legislación de seguridad y salud europea.

Asociación Fabricantes de Mobiliario. ANSI / BIFMA x5.5 - 2014 Desk/Table Products. Clause 22,23,24.



Mantenimiento:

Revisar regularmente las piezas de unión para asegurarse que los tornillos no se han aflojado.

Limpiar con un paño de microfibra húmedo. No utilice ninguna solución de limpieza.

Manejo y almacenamiento: Leer atentamente las instrucciones de uso. Este producto está diseñado solo para uso en interiores.

Brazo para Monitor Doble Reflex™

Plano Dimensional:

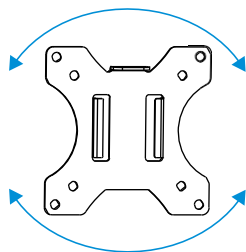
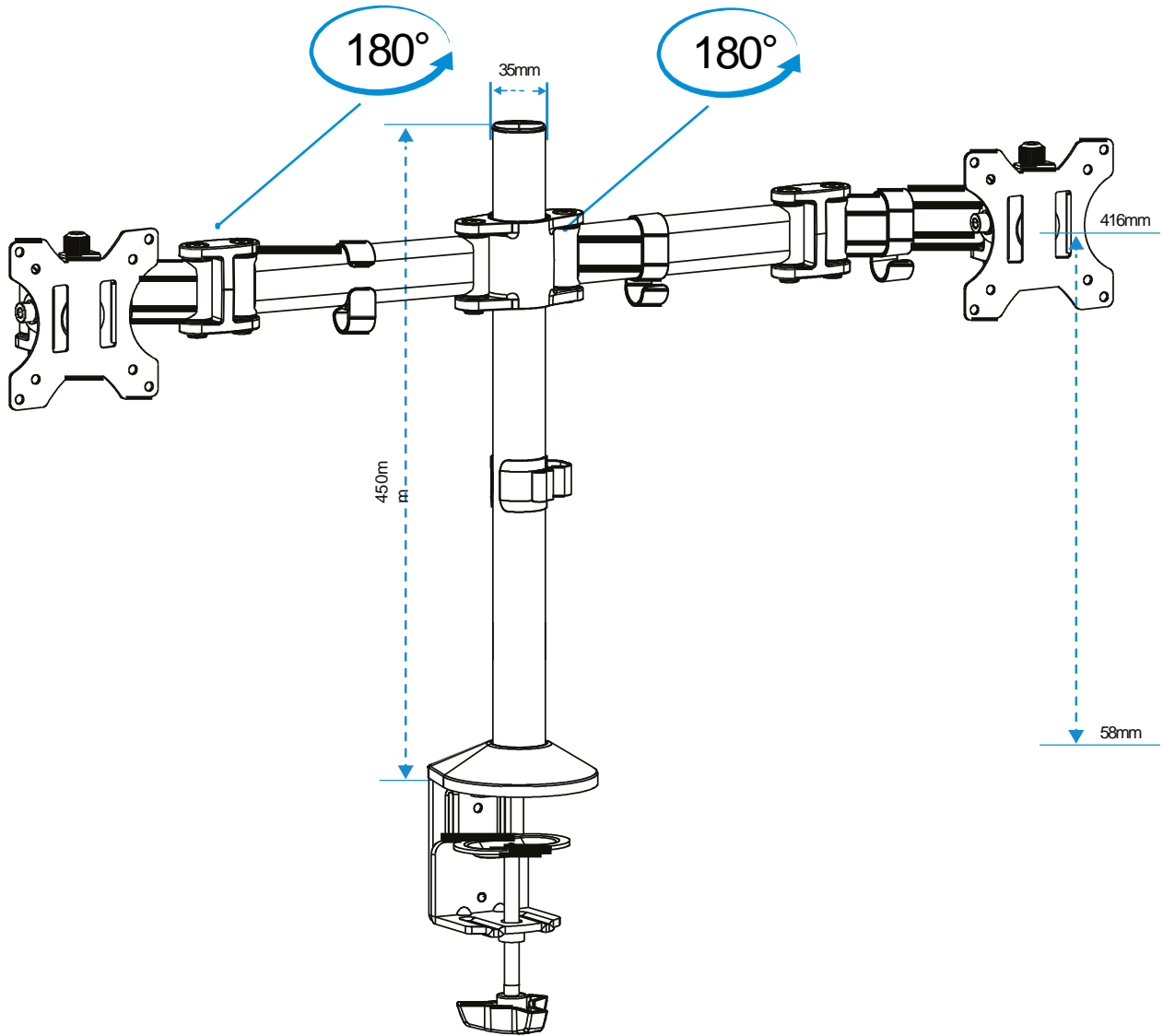

Rotación
360°

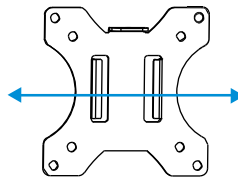

Oscilación
±90° (180°)

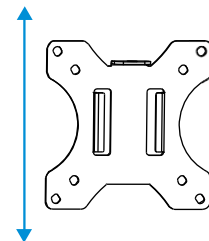

Inclinación
n
±45° (90°)